

Dell™ Latitude™ C/Dock II Expansion Station

# System Information Guide

Пříručka k zařízení

Systeminformation

Systeeminformatiegids

Järjestelmätiedot

Guide d'information sur le système

Systeminformationshandbuch

Informazioni di sistema

Veiledning for systeminformasjon

Przewodnik – informacje o systemie

Информационное руководство по системе

Guía de información del sistema

Systeminformationsguide

**מדריך מידע מערכת**

Model PDX



[www.dell.com](http://www.dell.com) | [support.dell.com](http://support.dell.com)





Dell™ Latitude™ C/Dock II Expansion Station

# System Information Guide



# Notes, Notices, and Cautions

 **NOTE:** A NOTE indicates important information that helps you make better use of your computer.

 **NOTICE:** A NOTICE indicates either potential damage to hardware or loss of data and tells you how to avoid the problem.

 **CAUTION: A CAUTION indicates a potential for property damage, personal injury, or death.**

---

Information in this document is subject to change without notice.

© 2001 Dell Computer Corporation. All rights reserved.

Reproduction in any manner whatsoever without the written permission of Dell Computer Corporation is strictly forbidden.

Trademarks used in this text: *Dell*, the *DELL* logo, *Latitude*, and *DellWare* are trademarks of Dell Computer Corporation; *3Com* is a trademark of 3Com Corporation; *Microsoft*, *Windows*, and *Windows NT* are registered trademarks of Microsoft Corporation.

Other trademarks and trade names may be used in this document to refer to either the entities claiming the marks and names or their products. Dell Computer Corporation disclaims any proprietary interest in trademarks and trade names other than its own.

This product incorporates copyright protection technology that is protected by method claims of certain U.S. patents and other intellectual property rights owned by Macrovision Corporation and other rights owners. Use of this copyright protection technology must be authorized by Macrovision Corporation, and is intended for home and other limited viewing uses only unless otherwise authorized by Macrovision Corporation. Reverse engineering or disassembly is prohibited.

October 2001

P/N 0G913

Rev. A01

# System Information Guide

This document contains getting started, safety, regulatory, and warranty information about your Dell Latitude C/Dock II Expansion Station as well as information about other Dell documents that are available and how to obtain them.

## Other Documents Available

- Documentation updates, which are sometimes included with your docking device to describe changes to your docking device or software. Always read these updates *before* consulting any other documentation because the updates often contain the latest information.
- Documentation included with any options you purchase separately from your docking device. This documentation includes information that you need to configure and install these options in your docking device.

## Getting Help

Dell provides a number of tools to help you if your docking device does not perform as expected. For information on these help tools, see the “Getting Help” section in the computer’s *User’s Guide*.

## Docking Device Overview



**NOTE:** Alert your network administrator before you connect the docking device to a network.

You must attach an AC adapter to the docking device before you dock the computer to the docking device and turn on the computer. The AC adapter powers the docking device and the computer at the same time. Any battery installed in the computer charges while you use the docking device.





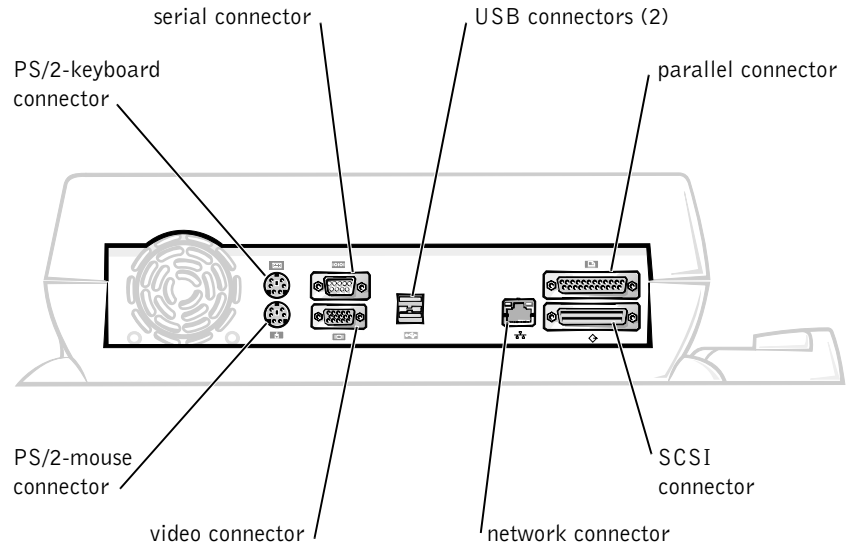



**NOTICE:** Always use the Dell PA-6 AC adapter that came with the docking device. If you use any other commercially available AC adapter—or the AC adapter from older models of Dell computers—you may damage the docking device or the computer.

### I/O Panel of the Docking Device



The “External I/O Connectors” table shows the icons for each of the connectors on the back of the docking device and indicates the type of external device(s) that you can attach to each connector.

## External I/O Connectors

| Connector Icon  | Connector Description   |
|---|---|
|  | One or two USB devices, such as a USB mouse, connect to the dual USB connector.                     |
|  | An external PS/2-style keyboard or external numeric keypad connects to the PS/2 keyboard connector. |
|  | An external PS/2-compatible mouse connects to the PS/2 mouse connector.                             |
|  | A serial device, such as a serial mouse or external modem, connects to the serial port connector.   |
|  | A network interface cable connects to the NIC connector.  |
|  | A parallel device, such as a printer, connects to the parallel port connector.                      |
|  | An external monitor connects to the video connector.  |
|  | The AC adapter that came with the docking device connects to the AC adapter connector.              |

## Audio Connectors and Infrared Sensor

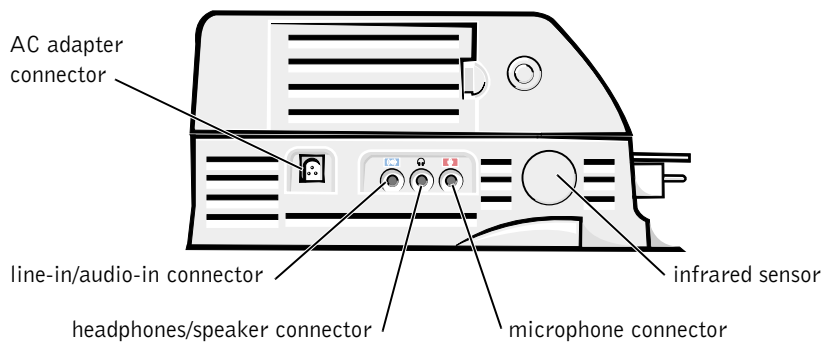

## Docking Control Base Controls and Indicators

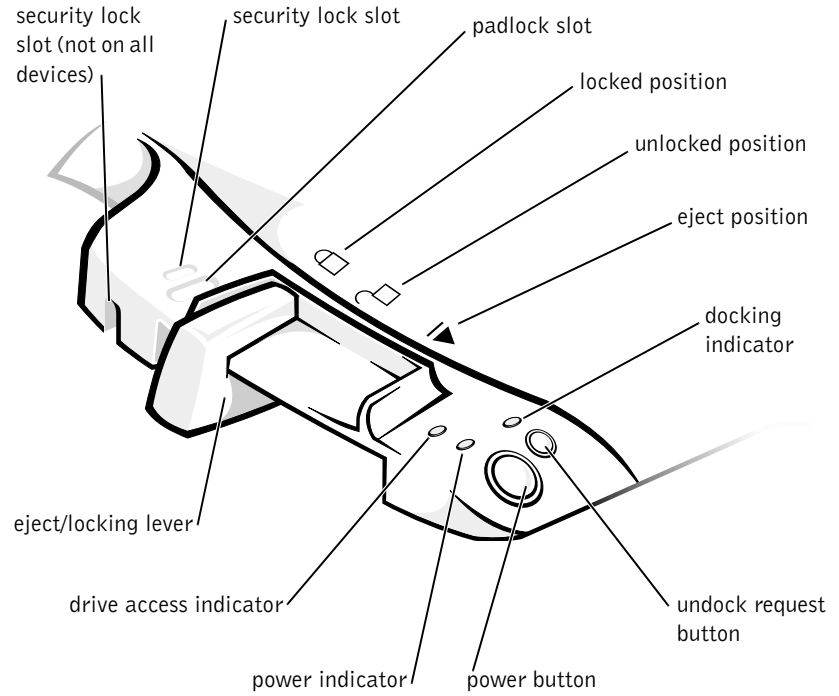

## Monitor Stand



**NOTICE:** The stand supports monitors that weigh up to 45.3 kilograms (kg) (100 pounds [lb]). Heavier monitors may damage the stand, computer, and docking device.



## Docking Device With the Monitor Stand

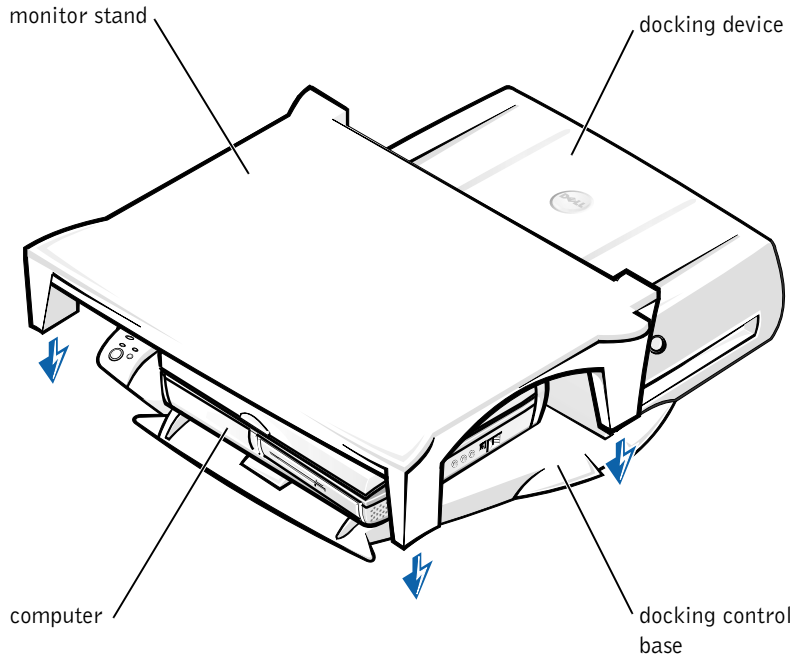

**NOTE:** Be sure that the back legs on the monitor stand engage the slots on either side of the docking control base.

## Before Docking the Computer

If your computer is running the Microsoft® Windows® 9x, Windows NT®, or Windows Millennium (Me) operating system, you must first check your computer for existing docking drivers. If your computer does not have the docking drivers, install them before you dock the computer for the first time. To install the docking drivers, perform the steps in “Installing the Docking Drivers.”



**NOTE:** If your computer is running the Windows XP or Windows 2000 operating system, the drivers are installed automatically and you do not need to perform the steps in “Installing the Docking Drivers.” Go to “Docking Your Computer.”

## Check Your Computer for Existing Docking Drivers

- 1 Double-click **My Computer**.
- 2 Double-click **Control Panel**.
- 3 Double-click **Add/Remove Programs**.
- 4 Locate the correct docking drivers from the list of programs.

For *Windows 9x and Windows Me*, check for the driver with **Quick Install** in the name. For example: Dell Dock Quick Install for Windows.

For *Windows NT*, check for **NT Softex Docking Services**.

If your computer does not have the docking drivers, go to the next section, “Installing the Docking Drivers.” If your computer has the docking drivers, go to “Docking Your Computer.”

## Installing the Docking Drivers

You can install your docking drivers in one of the following ways:

- Install the drivers from the *ResourceCD* or *Drivers and Utilities CD* that came with your computer or docking device.
- Download the drivers from the Dell support website.

### Installing the Docking Drivers From the *ResourceCD* or *Drivers and Utilities CD*

- 1 Insert the *ResourceCD* or *Drivers and Utilities CD* into the CD drive.

In most cases, the CD should start running automatically. If it does not, start Windows Explorer, click your CD drive directory to display the CD contents, and then double-click the **autoexec** application file. If a welcome screen appears, click **Next**. The first time that you run the CD, it might prompt you to install some setup files. Click **OK** and follow the instructions on the screen to continue.

- 2 From the **Language** pull-down menu on the toolbar, select your preferred language for the driver (if available).

A welcome screen appears.

- 3 Click **Next**.

- 4 Under **Search Criteria**, select the appropriate categories from the **System Model** and **Operating System** pull-down menus.

*If your system is running Windows 9x or Windows Me, select System Utilities from the **Device Type** pull-down menu, and then select **Drivers** from the **Topic** pull-down menu.*

*If your system is running Windows NT, select System Utilities from the **Device Type** pull-down menu, and then select **Utilities** from the **Topic** pull-down menu.*

A link or links appear(s) for the specific drivers or utilities used by your computer.

- 5 *If your system is running Windows 9x or Windows Me, click the link for the **Dell Dock QuickInstall** utility.*

The **Dell Dock QuickInstall** file is a utility that installs the required docking drivers on your computer.

*If your computer is running Windows NT, click the link for **Softex Docking Services**.*

- 6 Click the **Install** button to start the automatic installation. At the welcome screen, follow the screen prompts to complete the installation.



**NOTE:** Some ResourceCDs may require users to navigate through folders to obtain the correct driver. For complete instructions on reinstalling drivers, see your *User's Guide*.

## **Installing the Docking Drivers From the Dell Support Website**

- 1 Go to the Dell support website at <http://support.dell.com>. If you are visiting the website for the first time, specify your country by clicking the map that appears.

The **Welcome to support.dell.com** page opens.

- 2 Enter your docking device information, and then click **Go!**

Click **Downloads For Your Dell**.

The **Downloads For Your Dell** window appears, including a short form for you to fill out.

- 3 Enter your system service tag number, or select your Dell system.
- 4 Select your operating system and operating system language.
- 5 Select **System and Configuration Utilities** as your download category.
- 6 Click **Go!**
- 7 *If your computer is running Windows 9x or Windows Me*, locate and click the link for the **Dell Dock QuickInstall** utility.

*If your computer is running Windows NT*, locate and click the link for **Softex Docking Services**.

- 8 Follow the instructions on the screen to download and install the required drivers.

After you download the files and before you install the drivers, make sure to view the **readme.txt** file that is included in the downloaded files for important information about the installation.

## Docking Your Computer

If you attach a monitor to the docking device and turn the monitor on, the screen image appears on the monitor. To switch the image to the computer display, or to both the monitor and the computer display, press <Fn><F8>.

When you dock the computer to the docking device and turn the computer on, the green power light on the docking control base lights up (see “Docking Control Base Controls and Indicators”).

 **NOTICE:** To avoid losing data, save any open files before you dock the computer.

 **NOTICE:** If a Peripheral Component Interconnect (PCI) video card is installed in the docking device, shut down the computer before docking or undocking to avoid losing data.

- 1 Save all files, close and exit all application programs, exit the operating system, and turn off the computer.

- ➔ NOTICE:** To avoid damaging the docking connector, open the docking panel door before you attempt to dock the computer to the docking device.
- 2 If the computer has a docking panel door, open the docking panel door on the back of the computer.

### Docking Panel Door on the Computer

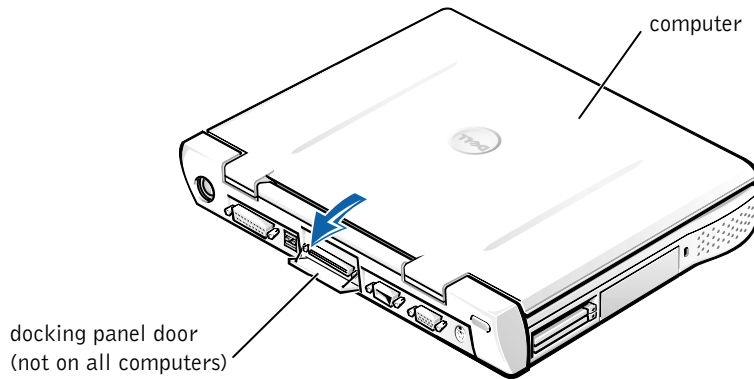

- 3 If you are using the docking device with a monitor stand, close the computer display.
- 4 Ensure that the eject/locking lever is in the unlocked position.

- 5 Dock the computer to the docking device as follows:

### Docking the Computer

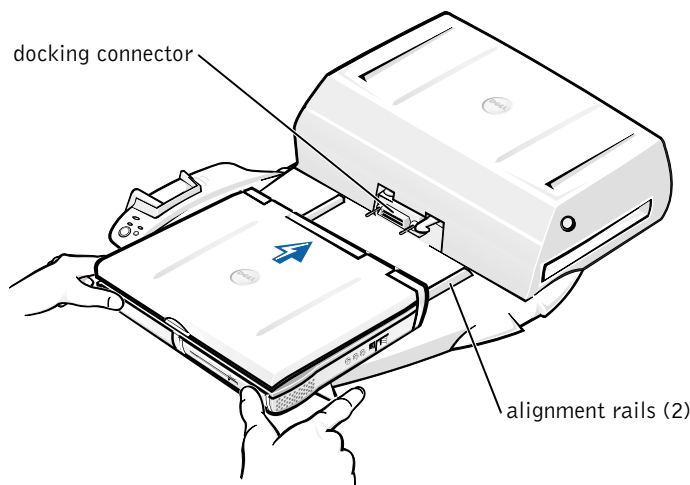

- a Horizontally center the computer on the docking device platform, with the back of the computer facing the docking device docking connector, as shown in “Docking the Computer.”
- b Slide the computer toward the connector until you feel the grooves on the bottom of the computer engage with the alignment rails.

➔ **NOTICE:** If you attempt to push the computer all the way into the docking device without engaging the alignment rails, you may irreparably damage the docking connector on the computer.

➔ **NOTICE:** Do not pick up the computer or the docking device separately when they are connected because you may damage the connectors on the computer and the docking device.

➔ **NOTICE:** If you are using a monitor with the monitor stand, remove the monitor from the stand before moving the docking control base into place.

- c Gently push the computer forward until the docking connector is fully engaged.

## Docking for the First Time With Windows XP and Windows 2000

- 1 Dock and turn on your computer.
- 2 Press <F2> during the system boot routine to view the system setup program.
- 3 Set **Docking IRQ** to **Optimized**.
- 4 Set **Universal Connect** to **Enabled**.
- 5 Exit the system setup program.

Your system will continue the boot process.

In Windows 2000, the **Add New Hardware Wizard** appears.

 **NOTE:** *In Windows XP*, the operating system automatically installs the drivers in the background. *In Windows 2000*, the Add New Hardware Wizard automatically installs your drivers.

 **NOTE:** In Windows XP and Windows 2000, to reinstall drivers or ensure the best drivers are installed, see "Updating Drivers in Windows XP, Windows 2000, or Windows Me" later in this document.

## Docking for the First Time With Windows Me

- 1 Dock and turn on your computer.
- 2 Press <F2> during the system boot routine to view the system setup program.
- 3 Set **Docking IRQ** to **Optimized**.
- 4 Set **Universal Connect** to **Enabled**.
- 5 Exit the system setup program.

Your system will continue the boot process.

The **Add New Hardware Wizard** appears.

- 6 Select **Search for the Best Driver for Your Device (Recommended)** and click **Next**.
- 7 Click **Next**.
- 8 Follow the prompts on the **Add New Hardware Wizard**.
- 9 Whenever prompted, select **Search for the Best Driver for Your Device (Recommended)** and click **Next**.

- 10 Continue to follow the prompts to complete the installation.  
The Windows desktop appears and the installation is complete.

### **Docking for the First Time With Windows NT 4.0**

- 1 Dock and turn on your computer.
- 2 Either press <F2> during the system boot routine, or press <Fn><F1> after your computer boots to view the system setup program.
- 3 Set **Docking IRQ** to **Optimized**.
- 4 Set **Universal Connect** to **Enabled**.
- 5 Exit the system setup program.
- 6 Press <Ctrl><Alt><Del> to log on.  
**Docking Station Setup** window appears and indicates that the computer must be undocked to continue.
- 7 Click **OK** and wait for the computer to turn off.
- 8 Undock the computer (see “Undocking the Computer”).  
The computer restarts automatically. If it does not, turn on the computer.
- 9 Select **OK** at the **Device Removal** window.
- 10 Click **Start** and select **Shut Down**.
- 11 Wait for the computer to turn off completely and redock the computer to the docking device.  
The computer restarts automatically. If it does not, turn on the computer.
- 12 Press <Ctrl><Alt><Del> to log on.  
The computer automatically detects new devices.
- 13 When prompted, select **Install System Provided Driver for the Selected Device (Recommended)** and click **OK**.
- 14 Click **Continue** at the **Windows NT Setup** window.
- 15 Select **Install System Provided Driver for the Selected Device (Recommended)** and click **OK**.



- 16** Select the name of your network interface controller (NIC) from the drop-down menu.
- 17** Select whether the network adapter should obtain an IP address from a server, or whether an IP address is specified.

If you do not know what to select, see your system administrator.

- 18** Follow the prompts to complete the installation.

The Windows desktop appears and the installation is complete.

The computer cannot enter suspend-to-disk mode while docked.

### **Docking for the First Time With Windows 98**

- 1** Dock and turn on your computer.
- 2** Either press <F2> during the system boot routine, or press <Fn><F1> after your computer boots to view the system setup program.
- 3** Set **Docking IRQ** to **Optimized**.
- 4** Set **Universal Connect** to **Enabled**.
- 5** Exit the system setup program.
- 6** If the **Configuration Setup** window appears, click **OK**.

The **Add New Hardware Wizard** appears.

- 7** Click **Next**.
- 8** Select **Search for the Best Driver for Your Device (Recommended)** and click **Next**.
- 9** Remove the check-mark next to each option and click **Next**.

A window appears, indicating that Windows is ready to detect the best driver for your device.

- 10** Follow the prompts on the **Add New Hardware Wizard**.
- 11** Whenever prompted, select **Search for the Best Driver for Your Device (Recommended)** and click **Next**.
- 12** Continue to follow the prompts to complete the installation.

The Windows desktop appears and the installation is complete.

## Docking for the First Time With Windows 95

- 1 Dock and turn on your computer.
- 2 Either press <F2> during the system boot routine, or press <Fn><F1> after your computer boots to view the system setup program.
- 3 Set **Docking IRQ** to **Optimized**.
- 4 Set **Universal Connect** to **Enabled**.
- 5 Exit the system setup program.

The computer automatically detects new hardware.

- 6 Click **Yes** at the **System Settings Change** window.  
The computer restarts and automatically detects new hardware.
- 7 If the **Configuration Setup** window appears, click **OK**.
- 8 Click **OK** at the **Network** window.
- 9 Select the **Identification** tab at the next **Network** window.

- 10 Enter a **Computer Name** and **Workgroup** that will identify your computer on the network, and click **Close**.

If you are unsure what **Computer Name** and **Workgroup** to enter, check with your system administrator.

 **NOTE:** You must enter a **Computer Name** and **Workgroup** to proceed with the driver installation.

The computer automatically copies files and builds a driver information database.

- 11 Click **Yes** at the **System Settings Change** window.

The computer restarts.

An **Enter Network Password** window appears. If you do not wish to set a username and password at this point, or if you have not yet been provided one for use by your system administrator, click **Cancel**.

The computer automatically detects new hardware.

- 12 Click **OK** at the **Configuration Setup** window.

The Windows desktop appears and the installation is complete.

 **NOTE:** To use the USB connectors, you must install the USB supplement from your *ResourceCD* in the `Win95\OSUpdate` directory. If you install the USB supplement, your computer cannot enter suspend mode. Dell recommends that you do not install the USB supplement unless you intend to use USB devices.

## Updating Drivers in Windows XP and Windows 2000

To update drivers in Windows XP and Windows 2000:

- 1 Right-click **My Computer** and click **Manage**. (*In Windows XP*, click the **Start** button to access **My Computer**. *In Windows 2000*, **My Computer** is located on the Windows desktop.)
- 2 In the **Computer Management** window, click **Device Manager**, and double-click **Network adapters**.
- 3 Double-click **3Com 3C920 Integrated Fast Ethernet Controller**.
- 4 Click the **Driver** tab.
- 5 Click **Update Driver...** and follow the prompts.

## Updating Drivers in Windows Me

To update drivers in Windows Me:

- 1 Right-click **My Computer** on the desktop and click **Properties**.
- 2 In the **System Properties** window, click the **Device Manager** tab, and double-click **Network adapters**.
- 3 Double-click **3Com 3C920 Integrated Fast Ethernet Controller**.
- 4 Click the **Driver** tab.
- 5 Click **Update Driver...** and follow the prompts.

## Undocking the Computer

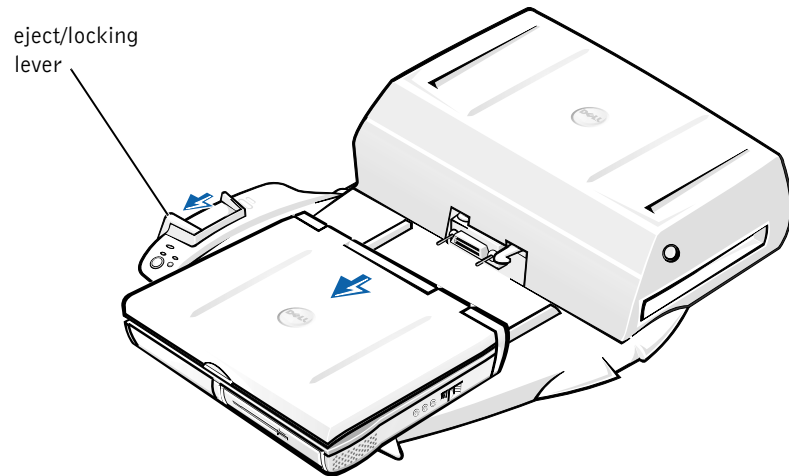

- ➔ **NOTICE:** If the computer does not have power from a battery, the computer turns off when you undock it, and you will lose all unsaved data.
- ➔ **NOTICE:** Never undock the computer without first preparing the computer. If you undock before preparing the computer, you will lose data and the computer may not recover normal operation for several minutes, if at all.

To prepare the computer for undocking, perform one of the following:

- Press <Fn><Esc> on the computer's keyboard (or <Scroll Lock><Esc> on an external keyboard).

Wait a few seconds for the power light on the computer to turn off.

- *In Windows XP*, click the **Start** button, and then click **Undock Computer**.

*In Windows 95, Windows 98, Windows Me, or Windows 2000*, click the **Start** button, and then click **Eject PC**.

*In Windows NT*, click the docking icon on the taskbar, and then click **Undock** to place the computer in suspend mode.

Wait a few seconds for the power light on the computer to turn off.

- Press the undock request button on the docking control base (see the figure “Docking Control Base Controls and Indicators”). Wait for the green docking light to turn off.

## Replacing the Battery

Your docking device uses a lithium ion battery. The lithium ion cell battery is a long-life battery, and it is very possible that you will never need to replace it. However, should you need to replace it, perform the following steps.

 **CAUTION: There is a danger of a new battery exploding if it is incorrectly installed. Replace the battery only with the same or equivalent type recommended by the manufacturer. Discard used batteries according to the manufacturer’s instructions.**

- 1 Undock the computer as described in “Undocking the Computer.”
- 2 Turn off the power switch on the docking device and disconnect the AC adapter.
- 3 Remove the top cover by pressing the two side buttons and rotating the cover toward the back of the expansion station (see “Removing the Top Cover”). Once the cover is vertical, disengage the hinge tabs, and fully remove the cover.

## Removing the Top Cover

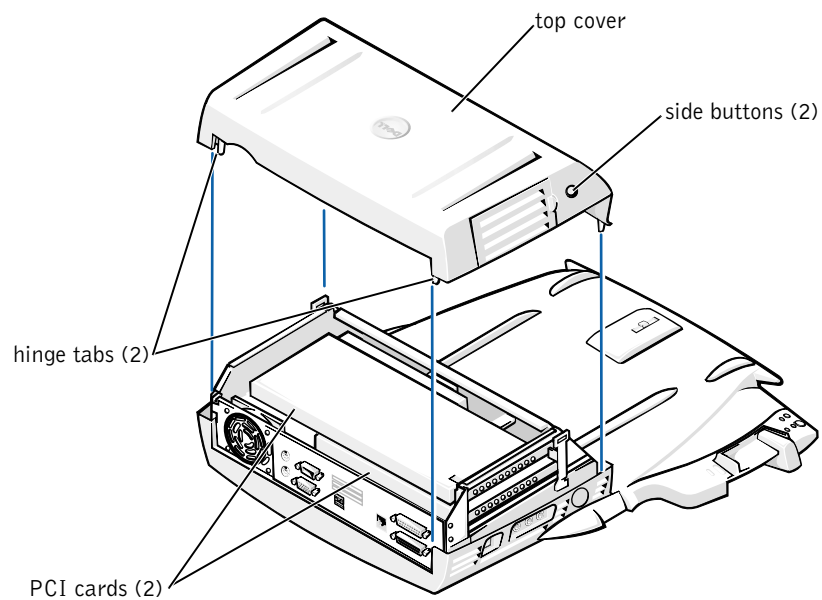

- 4 Remove any installed cards from the expansion-card slots.

## Replacing the Battery

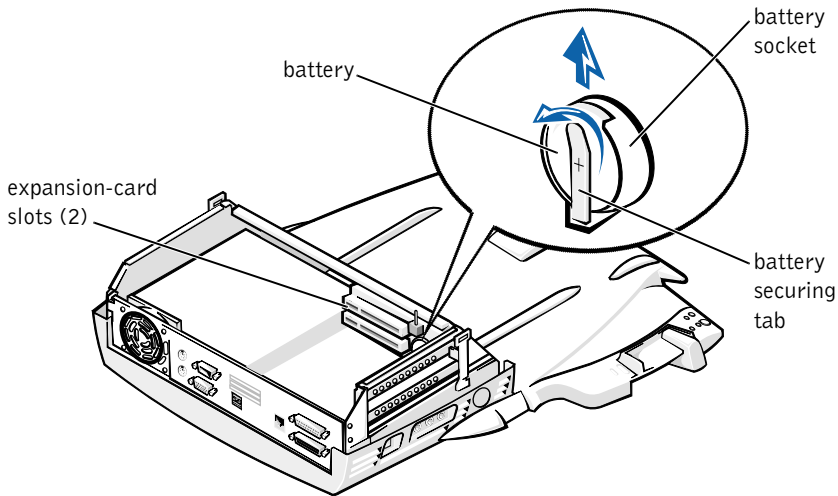

- 5 Slightly lift up the battery securing tab and remove the battery from the battery socket.
- 6 Orient the new battery with the side labeled “+” facing up. Then insert the battery into the socket and release the securing tab.

Do not dispose of this battery along with household waste. Contact your local waste disposal agency for the address of the nearest battery deposit site.

## Removing and Installing a PCI Expansion Card

To install a Peripheral Component Interconnect (PCI) expansion card in the docking device, perform the following steps.

- NOTE:** Install 3.3-volt (V) or 5-V PCI expansion cards no longer than 10 inches (25.4 centimeters [cm]) in the top slot and install 3.3-V or 5-V PCI expansion cards no longer than 6.9 inches (15.5 cm) in the bottom slot.
- NOTICE:** Do not touch or handle anything inside the docking device except those objects mentioned in the following procedure. If you touch other objects, you may damage the docking device, and may void your warranty.

- 1 Save all files, close and exit all application programs, and exit the operating system.
- 2 Turn off the computer.
- 3 Remove the monitor from the monitor stand. Remove the monitor stand from the docking device.
- 4 Undock your computer and leave the eject/locking lever in the unlocked position.
- 5 Detach all cables—including the AC adapter cable—from the docking device. Make sure the eject/locking lever is not in the back/locking position.
- 6 Press the latch on the PCI expansion-slot door and remove it. See the following figure.

#### PCI Expansion-Slot Door and Expansion-Card Connector

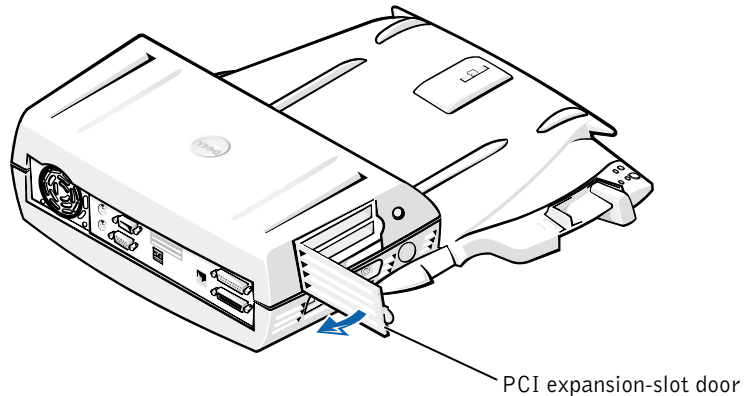

- 7 Remove the top cover by pressing the two side buttons and rotating the cover toward the back of the docking device. Once the cover is rotated back, disengage the hinge tabs from the back of the docking device, and fully remove the top cover.

See the figure “Removing the Top Cover.”



- 8 Remove the screw holding the empty mounting bracket and set aside for future use.

Remove the empty mounting bracket. If a PCI card is installed, remove it by grasping the card by its outside corners, and easing it out of its connector.

- 9 Install a PCI expansion card.
  - a Insert the card-edge connector of the card firmly into the expansion-card connector.
  - b Gently rock the card side to side into the connector until it is fully seated.
- 10 Reseat the screw in the PCI card bracket to secure the PCI card.
- 11 Replace the top cover by first engaging the hinge tabs and gently lowering the front of the top cover into place. The top cover will be properly aligned when you hear the side buttons click into place.
- 12 Reconnect the cables—including the AC adapter cable—you disconnected in step 5.
- 13 Dock your computer.
- 14 Replace the monitor stand on the docking device and the monitor on the monitor stand.
- 15 Turn on the computer.
- 16 Install the drivers for the PCI card.

If a 16/4 Token-Ring PCI Adapter network card came with the docking device, Dell included a CD containing drivers and installation instructions.



**NOTE:** If you are installing network drivers for a 16/4 Token-Ring PCI Adapter network card, connect the computer to the network before you install the drivers. Alert your network administrator before you connect the docking device to a network.

If you are using a PCI card that was not purchased from Dell, use the drivers and instructions provided by the manufacturer of the card.



**NOTE:** The 16/4 Token-Ring PCI Adapter network card that Dell installed has been tested for use with the C/Dock II Expansion Station. Although you can install other PCI expansion cards, Dell does not guarantee their functionality.

## Using the C/Dock II Media Bay

You may use any media device from your computer, such as a floppy drive or CD drive, in the C/Dock II Expansion Station media bay.

➡ **NOTICE:** To avoid damaging the docking device or the media device, do not install any device in the docking device media bay that you do not normally use in your computer.

➡ **NOTICE:** To avoid damaging the docking device, do not install the travel module or battery from the Dell Latitude computer in the docking device media bay.

To install the computer's media device in the docking device media bay, perform the following steps.

✍ **NOTE:** The eject/locking lever must be in the unlocked position before you install a media device.

- 1 Save all files, close and exit all application programs, and exit the operating system.
- 2 Turn off the computer.
- 3 Remove any media device in the docking device media bay.

Press the media-bay eject button (see “Installing a Media Device in the Media Bay”). After the device slides partially out of the media bay, gently remove it the rest of the way.

### Installing a Media Device in the Media Bay

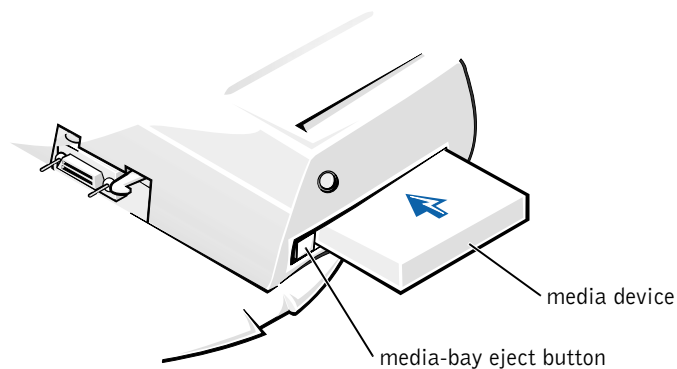

- 4 Insert the desired media device into the docking device media bay (see the figure “Installing a Media Device in the Media Bay”).
- 5 Press the device in firmly.  
If you properly seat the device, you should hear a click.  
If you do not properly seat the device, it will be loose within the media bay. Reseat the device.
- 6 Turn on the computer.

### **Installing a Media Device for Windows NT 4.0 With Softex Docking Services**

Windows NT with Softex Docking services allows hot-swapping of devices from the media bay. For more information, see "Docking With Windows NT and Softex Docking Services" and the *Softex Docking Services User's Guide* at <http://support.dell.com>.

## **Securing the C/Dock Expansion Station**

### **Security Features**

The docking device has the following security features:

- An eject/locking lever that allows you to secure and eject your computer. The back position secures the computer to the C/Dock II Expansion Station. The middle position allows you to use the docking device without securing it. The front position ejects the computer from the docking device. Push the eject/locking lever to the back position to use the padlock security lock and the security lock slot.
- A spring-loaded latch on the front of the base that fits into a security slot on the bottom of the computer secures the computer to the docking control base. Not all Dell portable computers have the security slot.
- A secured top cover that blocks access to Peripheral Card Interconnect (PCI) Card removal.
- A secured media-bay eject button that blocks removal of media bay devices.
- An immobilized catch latch to deter unauthorized computer removal.

## Securing the C/Dock II Expansion Station

Use one of the following methods to secure the docking device:

- Use a padlock alone or a padlock and looped security cable with the padlock slot (see the figure “Docking Control Base Controls and Indicators”) on the docking device.

A padlock alone blocks the eject lever and makes it difficult to detach the computer from the docking device.

A security cable looped around a stationary object and used in conjunction with the padlock can help prevent the unauthorized movement of the computer and the C/Dock II Expansion Station.

- Attach a commercially available antitheft device to the security lock slot (see the figure “Docking Control Base Controls and Indicators”) on the docking device.

Antitheft devices usually include a segment of metal-stranded cable with an attached locking device and associated key. Dell recommends that you use a Kensington lock. For instructions on installing this kind of antitheft device, see the documentation that accompanied the device.

## Dell Diagnostics

The Dell Diagnostics that came with your Dell Latitude computer includes tests that help you troubleshoot the controllers in your docking device.

The subtests in the **Network Interface** test group of the Dell Diagnostics verify the basic operation of the network controller in the docking device. They test the controller's internal functions, including read and write access to its registers and internal transmit and receive (loopback) capability.

The subtests in the **Serial/Infrared Ports** test group check the docking device's interface with external devices (such as a serial mouse or a printer). The subtests in this test group are not intended as a diagnostic test for the external device itself.

The subtests in the **USB** test group check the docking device's interface with external devices (such as a mouse). The subtests in this test group are not intended as a diagnostic test for the external device itself.

For complete instructions on using the Dell Diagnostics, see your computer's *User's Guide*.

# Technical Specifications

## Technical Specifications

| <b>Physical</b>                    |  |
|------------------------------------|--|
| Height:                            |  |
| With monitor stand                 | 10.9 cm (4.3 inches)   |
| Standalone                         | 10.9 cm (4.3 inches)   |
| Depth:                             |  |
| With monitor stand                 | 50.0 cm (19.7 inches)  |
| Standalone                         | 47.0 cm(18.5 inches)   |
| Width:                             |  |
| With monitor stand                 | 43.5 cm (17.1 inches)  |
| Standalone                         | 42.0 cm (16.5 inches)  |
| Weight:                            |  |
| With monitor stand                 | 5.5 kg (12.0 lb)   |
| Standalone                         | 4.1 kg (9.0 lb)  |
| <b>Power</b>                       |  |
| AC Adapter Input:                  |  |
| Voltage                            | 100–240 VAC, 50–60 Hz  |
| Amperage                           | 1.5 A  |
| C/Dock II Expansion Station Input: |  |
| Voltage                            | requires 20 VDC from AC Adapter                                    |
| Amperage                           | 3.5 A  |
| <b>I/O</b>                         |  |
| Serial (DTE)                       | 16550-compatible, 16-byte buffer connector                         |
| Parallel                           | unidirectional, bidirectional, or ECP connector                    |
| PS/2                               | two mini-DIN connectors  |
| USB                                | two USB-compliant connectors                                       |
| Infrared                           | infrared port compatible with IrDA Standards 1.1 (Fast IR) and 1.0 |

## Technical Specifications

|                                    |   |
|------------------------------------|---|
| Audio line out                     | microphone-in jack; line-in/audio-in jack (for record/playback devices); audio line-out jack (for headphones) |
| SCSI                               | Ultra SCSI, 50-pin, subminiature D connector  |
| Video                              | one connector   |
| Network                            | one RJ45 connector  |
| Docking (to connect to computer)   | one connector   |
| <b>Ethernet Network Controller</b> |   |
| Chip set                           | 3Com <sup>®</sup> 3C920; 10/100 BASE-TX (PC99-compliant)  |
| Data bus width                     | 32-bit PCI host bus interface   |
| IRQ                                | IRQ10   |
| <b>SCSI Controller</b>             |   |
| Chip set                           | Adaptec AIDC 7880C  |
| Data bus width                     | 8-bit SCSI bus; 32-bit PCI host bus interface   |
| Data transfer rate                 | 20 MB/sec   |
| IRQ                                | IRQ10   |

# Safety and EMC Instructions: Portable Computers

The following information defines the meaning of *additional* symbols used *only* in the Safety and Electromagnetic Compatibility (EMC) Instructions.



Risk of explosion



Aircraft



Risk of fire



Use of this feature may be prohibited on aircraft



Risk of electric shock

---



## Safety Instructions

### General

- When setting up the docking station for work, place it on a level surface.
- Do not attempt to service the docking station yourself unless you are an authorized service technician. Always follow installation instructions closely.
- If you use an extension power cable with your AC adapter, ensure that the total ampere rating of the products plugged in to the extension power cable does not exceed the ampere rating of the extension cable.



- Do not push objects into air vents or openings of your computer. Doing so can cause fire or electric shock by shorting out interior components.



- Place the AC adapter in a ventilated area, such as a desk top or on the floor, when you use it to run the computer or to charge the battery. Do not cover the AC adapter with papers or other items that will reduce cooling; also, do not use the AC adapter inside a carrying case.



- Do not use your computer in a wet environment, for example, near a bath tub, sink, or swimming pool or in a wet basement.



- To help avoid the potential hazard of electric shock, do not connect or disconnect any cables or perform maintenance or reconfiguration of this product during an electrical storm. Do not use your computer during an electrical storm unless all cables have been disconnected and the computer is operating on battery power.
- Use only the AC adapter and batteries that are approved for use with this docking device as indicated in this document. Use of another type of battery pack or AC adapter may risk fire or explosion.
- Before you clean your docking station, turn it off and disconnect the AC adapter from the electrical outlet. Clean your docking station with a soft cloth dampened with water. Do not use liquid or aerosol cleaners, which may contain flammable substances.





## Power (Safety Instructions)



- Use only the Dell-provided AC adapter approved for use with this docking station. Use of another AC adapter may cause a fire or explosion.
- Before you connect the docking station to an electrical outlet, check the AC adapter voltage rating to ensure that the required voltage and frequency match the available power source.
- To remove power from the computer, turn it off and disconnect the AC adapter from the electrical outlet.



- To help prevent electric shock, plug the AC adapter and peripheral power cables into properly grounded power sources. These power cables may be equipped with three-prong plugs to provide an earth grounding connection. Do not use adapter plugs or remove the grounding prong from the power cable plug. If you use a power extension cable, use the appropriate type, two-prong or three-prong, to mate with the AC adapter power cable.
- Be sure that nothing rests on your AC adapter's power cable and that the cable is not located where it can be tripped over or stepped on.



- If you are using a multiple-outlet power strip, use caution when plugging the AC adapter's power cable into the power strip. Some power strips may allow you to insert the plug incorrectly. Incorrect insertion of the power plug could result in permanent damage to your computer, as well as risk of electric shock and/or fire. Ensure that the ground prong of the power plug is inserted into the mating ground contact of the power strip.

## Regulatory Notices

Electromagnetic Interference (EMI) is any signal or emission, radiated in free space or conducted along power or signal leads, that endangers the functioning of a radio navigation or other safety service or seriously degrades, obstructs, or repeatedly interrupts a licensed radio communications service. Radio communications services include but are not limited to AM/FM commercial broadcast, television, cellular services, radar, air-traffic control, pager, and Personal Communication Services (PCS). These licensed services, along with unintentional radiators such as digital devices, including computers, contribute to the electromagnetic environment.

Electromagnetic Compatibility (EMC) is the ability of items of electronic equipment to function properly together in the electronic environment. While this computer has been designed and determined to be compliant with regulatory agency limits for EMI, there is no guarantee that interference will not occur in a particular installation. If this equipment does cause interference with radio communications services, which can be determined by turning the equipment off and on, you are encouraged to try to correct the interference by one or more of the following measures:

- Reorient the receiving antenna.
- Relocate the computer with respect to the receiver.
- Move the computer away from the receiver.
- Plug the computer into a different outlet so that the computer and the receiver are on different branch circuits.

If necessary, consult a Dell Technical Support representative or an experienced radio/television technician for additional suggestions.

Dell computers are designed, tested, and classified for their intended electromagnetic environment. These electromagnetic environment classifications generally refer to the following harmonized definitions:

- Class A is typically for business or industrial environments.
- Class B is typically for residential environments.

Information Technology Equipment (ITE), including devices, expansion cards, printers, input/output (I/O) devices, monitors, and so on, that are integrated into or connected to the computer should match the electromagnetic environment classification of the computer.

**A Notice About Shielded Signal Cables:** Use only shielded cables for connecting devices to any Dell device to reduce the possibility of interference with radio communications services. Using shielded cables ensures that you maintain the appropriate EMC classification for the intended environment. For parallel printers, a cable is available from Dell. If you prefer, you can order a cable from Dell on the World Wide Web at <http://accessories.us.dell.com/>.

Most Dell computers are classified for Class B environments. However, the inclusion of certain options can change the rating of some configurations to Class A. To determine the electromagnetic classification for your computer or device, refer to the following sections specific for each regulatory agency. Each section provides country-specific EMC/EMI or product safety information.

### **CE Notice (European Union)**

Marking by the symbol  indicates compliance of this Dell computer to the EMC Directive and the Low Voltage Directive of the European Union. Such marking is indicative that this Dell system meets the following technical standards:

- EN 55022 — “Limits and Methods of Measurement of Radio Interference Characteristics of Information Technology Equipment.”
- EN 55024 — “Information technology equipment - Immunity characteristics - Limits and methods of measurement.”
- EN 61000-3-2 — “Electromagnetic compatibility (EMC) - Part 3: Limits - Section 2: Limits for harmonic current emissions (Equipment input current up to and including 16 A per phase).”
- EN 61000-3-3 — “Electromagnetic compatibility (EMC) - Part 3: Limits - Section 3: Limitation of voltage fluctuations and flicker in low-voltage supply systems for equipment with rated current up to and including 16 A.”
- EN 60950 — “Safety of Information Technology Equipment.”



**NOTE:** EN 55022 emissions requirements provide for two classifications:

- Class A is for typical commercial areas.

- Class B is for typical domestic areas.

This Dell device is classified for use in a typical Class B domestic environment.

A "Declaration of Conformity" in accordance with the preceding directives and standards has been made and is on file at Dell Computer Corporation Products Europe BV, Limerick, Ireland.

### **Battery Disposal**



Your docking device uses a lithium ion battery. The lithium ion battery is a long-life battery, and it is very possible that you will never need to replace it. However, should you need to replace it, see "Replacing the Battery" found earlier in this document.

Do not dispose of the battery along with household waste. Contact your local waste disposal agency for the address of the nearest battery deposit site.

### **EN 55022 Compliance (Czech Republic Only)**

This device belongs to Class B devices as described in EN 55022, unless it is specifically stated that it is a Class A device on the specification label. The following applies to devices in Class A of EN 55022 (radius of protection up to 30 meters). The user of the device is obliged to take all steps necessary to remove sources of interference to telecommunication or other devices.

Pokud není na typovém štítku počítače uvedeno, že spadá do třídy A podle EN 55022, spadá automaticky do třídy B podle EN 55022. Pro zařízení zařazená do třídy A (ochranné pásmo 30m) podle EN 55022 platí následující. Dojde-li k rušení telekomunikačních nebo jiných zařízení, je uživatel povinen provést taková opatření, aby rušení odstranil.

## Polish Center for Testing and Certification Notice

The equipment should draw power from a socket with an attached protection circuit (a three-prong socket). All equipment that works together (computer, monitor, printer, and so on) should have the same power supply source.

The phasing conductor of the room's electrical installation should have a reserve short-circuit protection device in the form of a fuse with a nominal value no larger than 16 amperes (A).

To completely switch off the equipment, the power supply cable must be removed from the power supply socket, which should be located near the equipment and easily accessible.

A protection mark "B" confirms that the equipment is in compliance with the protection usage requirements of standards PN-93/T-42107 and PN-EN 55022: 1996.

### Wymagania Polskiego Centrum Badań i Certyfikacji

Urządzenie powinno być zasilane z gniazda z przyłączonym obwodem ochronnym (gniazdo z kołkiem). Współpracujące ze sobą urządzenia (komputer, monitor, drukarka) powinny być zasilane z tego samego źródła.

Instalacja elektryczna pomieszczenia powinna zawierać w przewodzie fazowym rezerwową ochronę przed zwarciami, w postaci bezpiecznika o wartości znamionowej nie większej niż 16A (amperów).

W celu całkowitego wyłączenia urządzenia z sieci zasilania, należy wyjąć wtyczkę kabla zasilającego z gniazdka, które powinno znajdować się w pobliżu urządzenia i być łatwo dostępne.

Znak bezpieczeństwa "B" potwierdza zgodność urządzenia z wymaganiami bezpieczeństwa użytkownika zawartymi w PN-93/T-42107 i PN-EN 55022:1996.

Jeżeli na tabliczce znamionowej umieszczono informację, że urządzenie jest klasy A, to oznacza to, że urządzenie w środowisku mieszkalnym może powodować zakłócenia radioelektryczne. W takich przypadkach można żądać od jego użytkownika zastosowania odpowiednich środków zaradczych.

## Pozostałe instrukcje bezpieczeństwa

- Nie należy używać wtyczek adapterowych lub usuwać kołka obwodu ochronnego z wtyczki. Jeżeli konieczne jest użycie przedłużacza to należy użyć przedłużacza 3-żyłowego z prawidłowo połączonym przewodem ochronnym.
- System komputerowy należy zabezpieczyć przed nagłymi, chwilowymi wzrostami lub spadkami napięcia, używając eliminatora przepięć, urządzenia dopasowującego lub bezzakłócenowego źródła zasilania.
- Należy upewnić się, aby nic nie leżało na kablach systemu komputerowego, oraz aby kable nie były umieszczone w miejscu, gdzie można byłoby na nie nadeptywać lub potykać się o nie.
- Nie należy rozlewać napojów ani innych płynów na system komputerowy.
- Nie należy wpychać żadnych przedmiotów do otworów systemu komputerowego, gdyż może to spowodować pożar lub porażenie prądem, poprzez zwarcie elementów wewnętrznych.
- System komputerowy powinien znajdować się z dala od grzejników i źródeł ciepła. Ponadto, nie należy blokować otworów wentylacyjnych. Należy unikać kładzenia luźnych papierów pod komputer oraz umieszczania komputera w ciasnym miejscu bez możliwości cyrkulacji powietrza wokół niego.

## CE Mark Notice

This device complies with the requirements of the European Directive 1999/5/EC.

Základnová stanice Dell™ Latitude™ C/Dock II

# Příručka k zařízení

# Poznámky, upozornění a výstrahy

 **POZNÁMKA:** POZNÁMKA obsahuje důležité informace, které vám pomohou počítač lépe využívat.

 **UPOZORNĚNÍ:** UPOZORNĚNÍ ukazuje na možnost poškození hardwaru nebo ztráty dat a sděluje vám, jak se problému vyhnout.

 **POZOR:** Odstavec uvozený slovem **POZOR** označuje možnost poškození majetku, zranění či smrtelného úrazu.

---

Informace v tomto dokumentu se mohou měnit bez předchozího upozornění.

© 2001 Dell Computer Corporation. Všechna práva vyhrazena.

Jakákoli reprodukce bez písemného svolení společnosti Dell Computer Corporation je přísně zakázána.

Ochranné známky použité v textu: *Dell*, logo *DELL*, *Latitude* a *DellWare* jsou ochranné známky společnosti Dell Computer Corporation; *3Com* je ochranná známka společnosti 3Com Corporation; *Microsoft*, *Windows* a *Windows NT* jsou registrované ochranné známky společnosti Microsoft Corporation.

Jiné ochranné známky a obchodní názvy případně použité v tomto dokumentu mohou odkazovat na subjekty držící práva k těmto známkám a názvy jejich výrobků. Společnost Dell Computer Corporation odmítá vlastnické zájmy k ochranným známkám a obchodním názvům mimo své vlastní.

Tento produkt obsahuje technologie chráněné autorským právem a americkými patenty k metodám a jinými právy k intelektuálnímu vlastnictví náležejícími společnosti Macrovision Corporation a jiným vlastníkům. Používání této technologie musí být schváleno společností Macrovision Corporation a není-li touto společností stanoveno jinak, je povoleno pouze pro účely domácího nebo jiného omezeného zobrazování. Dekódování ani rozbor kódu nejsou povoleny.



Základnová stanice Dell™ Latitude™ C/Dock II

# Příručka k zařízení

Tento dokument obsahuje základní informace, informace o bezpečnosti a zárukách a právní informace k základnové stanici Dell Latitude C/Dock II Expansion Station a informace o ostatních dostupných dokumentech společnosti Dell a o způsobu jejich získání.

## Ostatní dostupné dokumenty

- Aktualizace dokumentace, které mohou být dodány se základnovou stanicí, popisují změny základnové stanice nebo programového vybavení. Tyto aktualizace je třeba si přečíst *dříve* než jakoukoli jinou dokumentaci, protože aktualizace obsahují nejnovější informace.
- Dokumentace dodávaná s ostatními volitelnými doplňky zakoupenými samostatně mimo základnovou stanici. Tato dokumentace obsahuje informace, které jsou třeba pro konfiguraci a instalaci těchto doplňků k základnové stanici.

## Jak získat pomoc

Společnost Dell poskytuje celou řadu nástrojů, které mohou pomoci v případě, že základnová stanice nepracuje podle očekávání. Podrobnější informace o těchto pomocných nástrojích jsou uvedeny v oddílu „Jak získat pomoc“ v *uživatelské příručce* k počítači.

## Přehled základnové stanice

 **POZNÁMKA:** Před připojením základny k síti se poraďte se správcem sítě.

Před připojením počítače k základnové stanici a jeho zapnutím musí být základna připojena k napájecímu adaptéru. Napájecí adaptér napájí současně základnovou stanici i počítač. Během práce v základnové stanici se nabíjí baterie instalovaná v počítači.





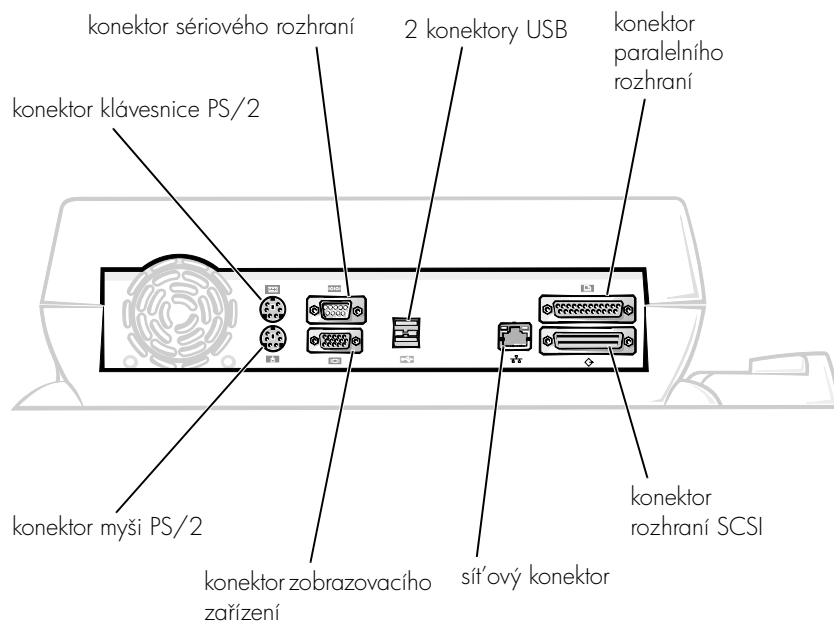



**UPOZORNĚNÍ:** K napájení používejte výhradně napájecí adaptér Dell PA-6 dodávaný se základnovou stanicí. Použijete-li jiný komerčně prodávaný adaptér nebo adaptér od starších modelů počítačů DELL, může dojít k poškození základnové stanice nebo počítače.

### Panel vstupů a výstupů základnové stanice



V tabulce „Externí V/V konektory“ jsou zobrazeny ikony všech konektorů umístěných na zadní straně základnové stanice s popisem typů externích zařízení, která k nim můžete připojovat.

## Externí V/V konektory

| <b>Ikona konektoru</b>  | <b>Popis konektoru</b>   |
|---|--|
|  | Ke dvojitému konektoru USB lze připojit jedno nebo dvě zařízení USB, například myš USB.                |
|  | Ke konektoru klávesnice PS/2 lze připojit externí klávesnici PS/2 nebo externí číselnou klávesnici.    |
|  | Ke konektoru myši PS/2 lze připojit externí myš PS/2 nebo kompatibilní myš.                            |
|  | Ke konektoru sériového portu lze připojit sériové zařízení, například sériovou myš nebo externí modem. |
|  | K síťovému konektoru lze připojit síťový kabel.  |
|  | Ke konektoru paralelního portu lze připojit paralelní zařízení, například tiskárnu.                    |
|  | Ke konektoru zobrazovacího zařízení lze připojit externí monitor.                                      |
|  | Ke konektoru napájení lze připojit napájecí adaptér dodaný se základnovou stanicí.                     |

## Konektory pro zvuk a infračervený snímač

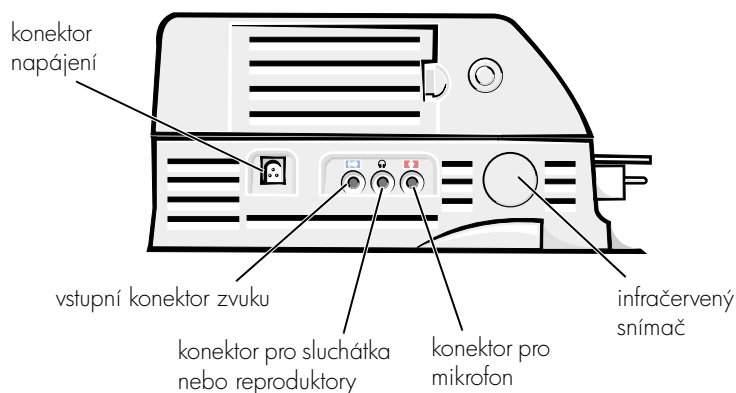

## Ovládací prvky a kontrolky základny

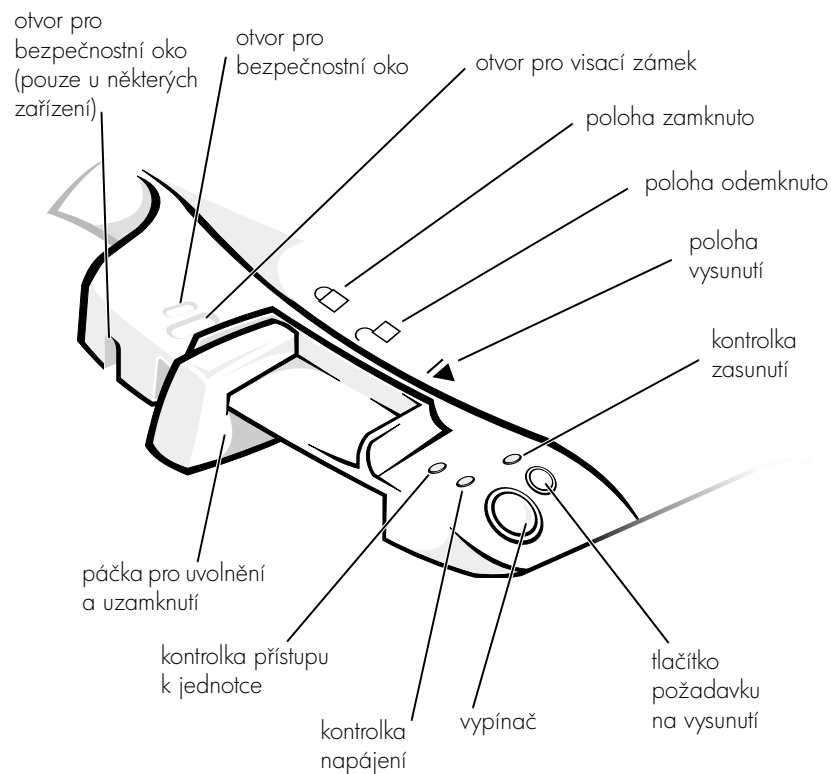

## Podstavec pod monitor



**UPOZORNĚNÍ:** Podstavec může nést monitor o hmotnosti až 45,3 kilogramu (kg). Těžší monitory by mohly poškodit podstavec, počítač a základnovou stanici.

## Základnová stanice s podstavcem pod monitor

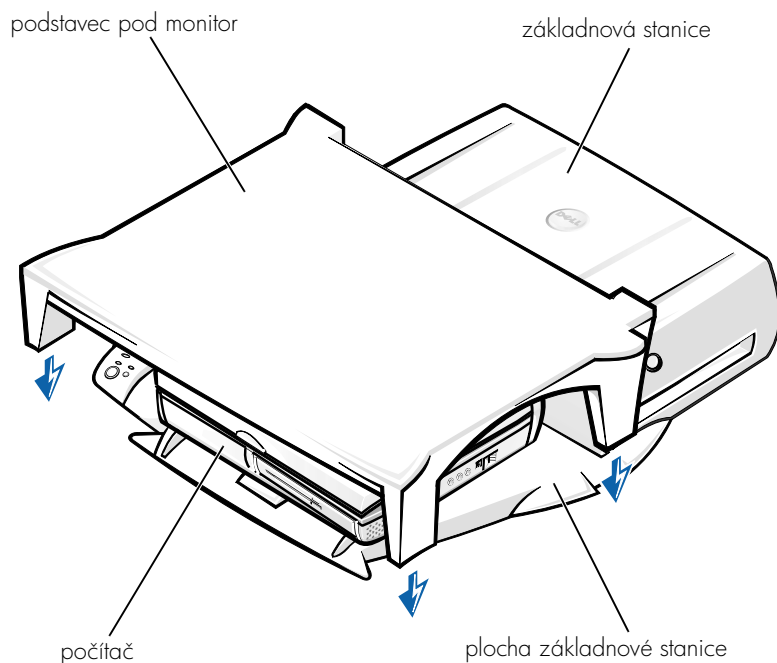

**POZNÁMKA:** Zkontrolujte, zda zadní nožky podstavce pod monitor zapadají do prohlubní na obou stranách základny.

## Před připojením počítače

Pokud počítač pracuje s operačním systémem Microsoft® Windows® 9x, Microsoft Windows NT® nebo Windows Millennium (Me), je třeba nejprve zkontrolovat, zda počítač obsahuje potřebné ovladače. Pokud počítač neobsahuje potřebné ovladače pro připojení, musíte je nainstalovat před prvním připojením počítače k základně. Ovladače pro připojení se instalují podle postupu v kapitole „Instalace ovladačů pro připojení“.

 **POZNÁMKA:** Pokud počítač pracuje s operačním systémem Windows XP nebo Windows 2000, ovladače se instalují automaticky a není třeba provádět kroky popsané v kapitole „Instalace ovladačů pro připojení“. Přejděte k části „Připojování počítače“.

## Kontrola existujících ovladačů pro připojení v počítači

- 1 Poklepejte na ikonu **Tento počítač** (My Computer).
- 2 Poklepejte na ikonu **Ovládací panely** (Control Panel).
- 3 Poklepejte na ikonu **Přidat nebo odebrat programy** (Add/Remove Programs).
- 4 V seznamu programů vyhledejte správné ovladače pro připojení.

*U systémů Windows 9x a Windows Me* hledejte ovladač se slovy **Quick Install** v názvu. Například: Dell Dock Quick Install for Windows.

*U systému Windows NT* hledejte název **NT Softex Docking Services**.

Pokud počítač neobsahuje potřebné ovladače pro připojení, přejděte k další kapitole, „Instalace ovladačů pro připojení“. Pokud počítač potřebné ovladače pro připojení obsahuje, přejděte k části „Připojení počítače“.

## Instalace ovladačů pro připojení

Ovladače pro připojení můžete nainstalovat následujícími způsoby:

- Nainstalujte ovladače z disku *ResourceCD* nebo z disku *Drivers and Utilities* (Ovladače a pomocné programy), který jste obdrželi s počítačem nebo základnovou stanicí.
- Načtěte ovladače z webového serveru technické podpory společnosti Dell.

### Instalace ovladačů z disku *ResourceCD* nebo z disku *Drivers and Utilities* (Ovladače a pomocné programy)

- 1 Vložte disk *ResourceCD* nebo disk *Drivers and Utilities* do jednotky CD.

Disk CD se většinou spustí automaticky. Pokud se tak nestane, spusťte Průzkumník Windows, klepnutím na jednotku CD zobrazíte obsah disku CD a poklepejte na soubor **autorcd**. Na úvodní obrazovce klepněte na tlačítko **Next** (Další). Při prvním spuštění disku CD vás systém může požádat o nainstalování několika instalačních souborů. Klepněte na tlačítko **OK** a postupujte podle pokynů na obrazovce.

- 2 V rozevírací nabídce **Language** (Jazyk) na panelu nástrojů vyberte některý z dostupných jazyků ovladače.

Program zobrazí uvítací obrazovku.

- 3 Klepněte na tlačítko **Další** (Next).

- 4 V rozevíracích nabídkách **System Model** (Model) a **Operating System** (Operační systém) v oblasti **Search Criteria** (Kritéria hledání) vyberte odpovídající kategorie.

*Pokud počítač pracuje s operačním systémem Windows 9x nebo Windows Me, vyberte v rozevírací nabídce **Device Type** (Typ zařízení) položku System Utilities (Pomocné programy systému) a v rozevírací nabídce **Topic** (Oblast) položku **Drivers** (Ovladače).*

*Pokud počítač pracuje s operačním systémem Windows NT, vyberte v rozevírací nabídce **Device Type** (Typ zařízení) položku System Utilities (Pomocné programy systému) a v rozevírací nabídce **Topic** (Oblast) položku **Utilities** (Pomocné programy).*

Program zobrazí odkaz nebo odkazy na konkrétní ovladače a pomocné programy pro váš počítač.

- 5 *Pokud počítač pracuje s operačním systémem Windows 9x nebo Windows Me, klepněte na odkaz na pomocný program **Dell Dock QuickInstall**.*

Soubor **Dell Dock QuickInstall** je pomocný program, který do počítače instaluje ovladače potřebné pro připojení k zařízení.

*Pokud počítač pracuje s operačním systémem Windows NT, naleznete a klepněte na odkaz ke službám **Softex Docking Services**.*

- 6 Tlačítkem **Install** (Nainstalovat) spusťte automatickou instalaci. Pokračujte podle pokynů úvodní obrazovky a instalace bude dokončena.



**POZNÁMKA:** U některých disků ResourceCD musí uživatel hledat správný ovladač ve složkách. Podrobné pokyny k přeinstalování ovladačů naleznete v *uživatelské příručce*.

## Instalace ovladačů pro připojení z webového serveru technické podpory společnosti Dell

- 1 Přejděte na webový server technické podpory společnosti Dell na adrese <http://support.dell.com>. Pokud tento server navštívíte poprvé, vyberte klepnutím na zobrazenou mapu svoji zemi.  
Otevře se stránka **Welcome to support.dell.com** (Vítejte na serveru support.dell.com).
- 2 Zadejte informace o svém zařízení a klepněte na příkaz **Go!** (Přejít).  
Klepněte na položku **Downloads For Your System** (Stahování souborů pro váš systém).  
Počítač zobrazí okno **Downloads For Your Dell** s krátkým formulářem, který musíte vyplnit.
- 3 Zadejte servisní číslo svého zařízení nebo vyberte zařízení Dell.
- 4 Vyberte operační systém a jeho jazyk.
- 5 Vyberte kategorii **System and Configuration Utilities** (Systémové a konfigurační nástroje).
- 6 Klepněte na ikonu **Go!** (Přejít).
- 7 *Pokud počítač pracuje s operačním systémem Windows 9x nebo Windows Me, nalezněte a klepněte na odkaz na pomocný program **Dell Dock QuickInstall**.*  
*Pokud počítač pracuje s operačním systémem Windows NT, nalezněte a klepněte na odkaz ke službám **Softex Docking Services**.*
- 8 Při načítání a instalaci požadovaných ovladačů se řiďte pokyny na obrazovce.  
Po načtení souborů a před instalací ovladačů si přečtěte soubor **readme.txt** načtený s ostatními soubory. Jsou v něm uvedeny důležité informace o instalaci.

## Připojování počítače

Pokud k základnové stanici připojíte monitor a zapnete ho, zobrazují se informace na monitoru. Chcete-li obraz přepnout na displej počítače, nebo chcete-li obraz zobrazit na monitoru i na displeji počítače, stiskněte kombinaci kláves <Fn><F8>.



Po připojení počítače k základnové stanici a jeho zapnutí se na základně rozsvítí zelená kontrolka (viz „Ovládací prvky a kontrolky“).

- ➔ **UPOZORNĚNÍ:** Aby nedošlo ke ztrátě dat, uložte před připojováním počítače k základně všechny otevřené soubory.
  - ➔ **UPOZORNĚNÍ:** Je-li v základnové stanici nainstalován videoadaptér PCI (Peripheral Component Interconnect), před připojením nebo odpojením počítač vypněte, aby nedošlo ke ztrátě dat.
- 1 Uložte všechny soubory, uzavřete a ukončete všechny aplikace, ukončete činnost operačního systému a počítač vypněte.
- ➔ **UPOZORNĚNÍ:** Aby nedošlo k poškození konektorů určených pro připojení počítače k zařízení, před pokusem o připojení počítače k základně otevřete kryt připojovacích konektorů na zadním panelu počítače.
- 2 Pokud je počítač vybaven krytem konektorů pro připojení, otevřete kryt konektorů na zadní straně počítače.

### Kryt připojovacích konektorů na počítači

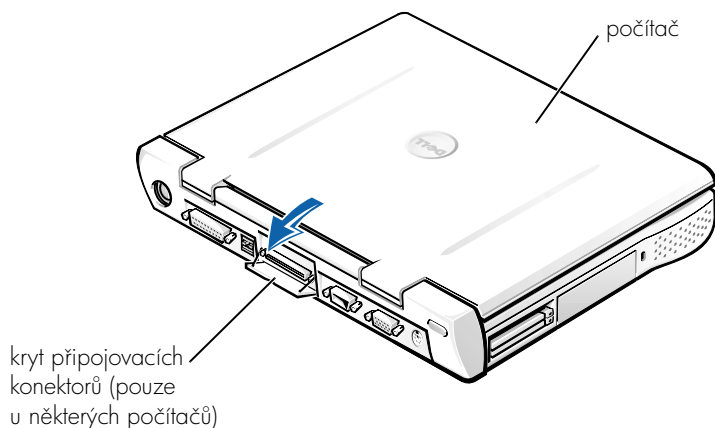

- 3 Používáte-li základnovou stanici s podstavcem pro monitor, zavřete displej počítače.
- 4 Páčku pro uvolnění a uzamknutí nastavte do polohy odemknuto.

5 Následujícím postupem připojte počítač k základnové stanici:

### Připojování počítače

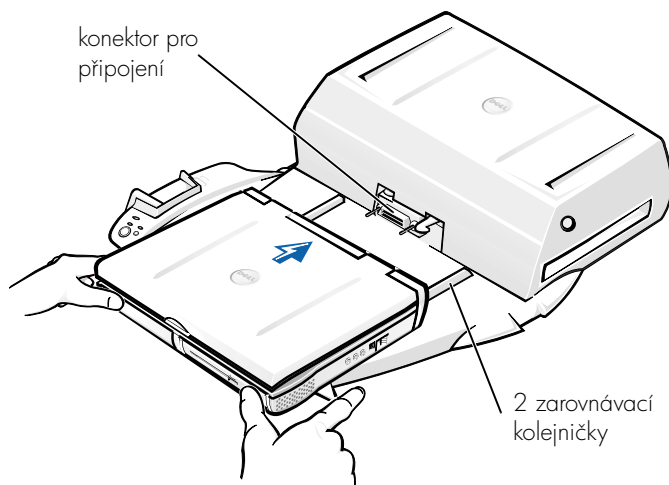

- a Podle obrázku umístěte počítač do středu základny zadní stranou ke konektoru základnové stanice.
- b Posunujte počítač směrem ke konektoru, až ucítíte, že drážky na spodní straně počítače zapadají do vodicích kolejniček.



**UPOZORNĚNÍ:** Pokud byste počítač tlačili až na konektor základnové stanice, aniž by zapadl do vodicích kolejniček, mohli byste neopravitelně poškodit konektor pro připojení na počítači.



**UPOZORNĚNÍ:** Je-li počítač spojen se základnovou stanicí, zvedejte ho vždy pouze současně se stanicí, jinak by mohlo dojít k poškození připojovacích konektorů.



**UPOZORNĚNÍ:** Používáte-li monitor a podstavec pro monitor, odstraňte před zasunutím základny stanice monitor z podstavce.

- c Opatrně zatlačte počítač do stanice, až se konektory zcela propojí.

## První připojování počítače se systémem Windows XP nebo Windows 2000

- 1 Počítač připojte k základnové stanici a zapněte ho.
- 2 Během zavádění systému stiskněte klávesu <F2>. Počítač zobrazí program pro nastavení systému.
- 3 Položku **Docking IRQ** (IRQ připojení) nastavte na hodnotu **Optimized** (Optimální).
- 4 Položku **Universal Connect** (Univerzální připojení) nastavte na hodnotu **Enabled** (Zapnuto).
- 5 Ukončete program pro nastavení systému.  
Počítač bude pokračovat v zavádění systému.

Ve Windows 2000 se objeví **průvodce přidáním nového hardwaru**.

 **POZNÁMKA:** Operační systém *Windows XP* nainstaluje ovladače automaticky na pozadí. Ve *Windows 2000* ovladače automaticky nainstaluje průvodce přidáním nového hardwaru.

 **POZNÁMKA:** Chcete-li ve Windows XP nebo Windows 2000 ovladače přeinstalovat nebo zajistit nainstalování nejvhodnějších ovladačů, přečtěte si oddíl „Aktualizace ovladačů ve Windows XP, Windows 2000 nebo Windows Me“ dále v tomto dokumentu.

## První připojování počítače se systémem Windows Me

- 1 Počítač připojte k základnové stanici a zapněte ho.
- 2 Během zavádění systému stiskněte klávesu <F2>. Počítač zobrazí program pro nastavení systému.
- 3 Položku **Docking IRQ** (IRQ připojení) nastavte na hodnotu **Optimized** (Optimální).
- 4 Položku **Universal Connect** (Univerzální připojení) nastavte na hodnotu **Enabled** (Zapnuto).
- 5 Ukončete program pro nastavení systému.  
Počítač bude pokračovat v zavádění systému.  
Objeví se **průvodce přidáním nového hardwaru**.

- 6 Vyberte možnost **Vyhledat nejvhodnější ovladač pro zařízení (Doporučeno)** (Search for the Best Driver for Your Device [Recommended]) a klepněte na tlačítko **Další** (Next).
- 7 Klepněte na tlačítko **Další** (Next).
- 8 Dále postupujte podle pokynů **průvodce přidáváním hardwaru**.
- 9 Při každém dotazu vyberte možnost **Vyhledat nejvhodnější ovladač pro zařízení (Doporučeno)** (Search for the Best Driver for Your Device [Recommended]) a klepněte na tlačítko **Další** (Next).
- 10 Pokračujte podle pokynů průvodce; instalace bude dokončena.  
Zobrazí se pracovní plocha systému Windows a instalace je hotova.

### První připojení počítače se systémem Windows NT 4.0

- 1 Počítač připojte k základnové stanici a zapněte ho.
- 2 Během zavádění systému stiskněte klávesu <F2> nebo po dokončení zavádění stiskněte kombinaci kláves <Fn><F1>. Počítač zobrazí program pro nastavení systému.
- 3 Položku **Docking IRQ** (IRQ připojení) nastavte na hodnotu **Optimized** (Optimální).
- 4 Položku **Universal Connect** (Univerzální připojení) nastavte na hodnotu **Enabled** (Zapnuto).
- 5 Ukončete program pro nastavení systému.
- 6 Stisknutím kombinace kláves <Ctrl><Alt><Del> se přihlaste.  
Počítač zobrazí okno **Docking Station Setup** (Nastavení základnové stanice) se zprávou, že před pokračováním je třeba počítač odpojit od stanice.
- 7 Klepněte na tlačítko **OK** a počkejte, až se počítač vypne.
- 8 Odpojte počítač (viz část „Odpojování počítače“).  
Počítač se automaticky restartuje. Pokud se nerestartuje, počítač zapněte.
- 9 V okně **Device Removal** (Odebrání zařízení) klepněte na tlačítko **OK**.
- 10 Klepněte na tlačítko **Start** a vyberte příkaz **Vypnout** (Shut Down).

- 11 Počkejte, až se počítač zcela vypne, a znovu ho připojte k základnové stanici.  
Počítač se automaticky restartuje. Pokud se nerestartuje, počítač zapněte.
- 12 Stisknutím kombinace kláves <Ctrl><Alt><Del> se přihlaste.  
Počítač automaticky zjistí nová zařízení.
- 13 Na výzvu systému vyberte možnost **Install System Provided Driver for the Selected Device (Recommended)** (Instalovat dodané systémové ovladače pro vybrané zařízení [Doporučeno]) a klepněte na tlačítko **OK**.
- 14 V okně **Windows NT Setup** (Instalace Windows NT) klepněte na tlačítko **Continue** (Pokračovat).
- 15 Vyberte možnost **Install System Provided Driver for the Selected Device (Recommended)** (Instalovat dodané systémové ovladače pro vybrané zařízení [Doporučeno]) a klepněte na tlačítko **OK**.
- 16 V nabídce vyberte název síťového adaptéru (NIC).
- 17 Rozhodněte, zda má síťový adaptér získávat IP adresu ze serveru, nebo zda je IP adresa pevně stanovená.  
Pokud nevíte, kterou možnost vybrat, obraťte se na správce systému.
- 18 Pokračujte dál a řiďte se pokyny na obrazovce. Instalace bude dokončena.

Zobrazí se pracovní plocha systému Windows a instalace je hotová.

Je-li počítač připojen k základně, nemůže přejít do režimu pozastavení s uložením na disk.

## První připojení počítače se systémem Windows 98

- 1 Počítač připojte k základnové stanici a zapněte ho.
- 2 Během zavádění systému stiskněte klávesu <F2> nebo po dokončení zavádění stiskněte kombinaci kláves <Fn><F1>. Počítač zobrazí program pro nastavení systému.
- 3 Položku **Docking IRQ** (IRQ připojení) nastavte na hodnotu **Optimized** (Optimální).

4 Položku **Universal Connect** (Univerzální připojení) nastavte na hodnotu **Enabled** (Zapnuto).

5 Ukončete program pro nastavení systému.

6 Objeví-li se okno **Configuration Setup** (Nastavení konfigurace), klepněte na tlačítko **OK**.

Program zobrazí **průvodce přidáním nového hardwaru**.

7 Klepněte na tlačítko **Další** (Next).

8 Vyberte možnost **Vyhledat nejvhodnější ovladač pro zařízení (Doporučeno)** (Search for the Best Driver for Your Device [Recommended]) a klepněte na tlačítko **Další** (Next).

9 Odstraňte zaškrtnutí u všech možností a klepněte na tlačítko **Další** (Next).

Počítač zobrazí okno se zprávou, že systém Windows je připraven nalézt optimální nastavení vašeho zařízení.

10 Dále postupujte podle pokynů **průvodce přidáváním hardwaru**.

11 Při každém dotazu vyberte možnost **Vyhledat nejvhodnější ovladač pro zařízení (Doporučeno)** (Search for the Best Driver for Your Device [Recommended]) a klepněte na tlačítko **Další** (Next).

12 Pokračujte podle pokynů průvodce; instalace bude dokončena.

Zobrazí se pracovní plocha systému Windows a instalace je hotova.

## První připojení počítače se systémem Windows 95

1 Počítač připojte k základnové stanici a zapněte ho.

2 Během zavádění systému stiskněte klávesu <F2> nebo po dokončení zavádění stiskněte kombinaci kláves <Fn><F1>. Počítač zobrazí program pro nastavení systému.

3 Položku **Docking IRQ** (IRQ připojení) nastavte na hodnotu **Optimized** (Optimální).

4 Položku **Universal Connect** (Univerzální připojení) nastavte na hodnotu **Enabled** (Zapnuto).

5 Ukončete program pro nastavení systému.

Počítač automaticky zjistí nový hardware.

- 6 V okně **System Settings Change** (Změna nastavení systému) klepněte na tlačítko **Yes** (Ano).

Počítač se restartuje a automaticky zjistí nový hardware.

- 7 Objeví-li se okno **Configuration Setup** (Nastavení konfigurace), klepněte na tlačítko **OK**.

- 8 V okně **Network** (Síť) klepněte na tlačítko **OK**.

- 9 V dalším okně **Network** (Síť) klepněte na kartu **Identification** (Identifikace).

- 10 Zadejte údaje do položek **Computer Name** (Název počítače) a **Workgroup** (Pracovní skupina), které budou identifikovat váš počítač v síti, a klepněte na tlačítko **Close** (Zavřít).

Nejste-li si jisti, jak pole **Název počítače** a **Pracovní skupina** vyplnit, obraťte se na správce systému.

-  **POZNÁMKA:** Před pokračováním v instalaci ovladačů musí být pole **Název počítače** a **Pracovní skupina** vyplněna.

Počítač automaticky zkopíruje soubory a vytvoří databázi informací o ovladačích.

- 11 V okně **System Settings Change** (Změna nastavení systému) klepněte na tlačítko **Yes** (Ano).

Počítač se restartuje.

Zobrazí se okno **Enter Network Password** (Zadejte síťové heslo). Pokud si v tomto okamžiku nepřejete nastavit uživatelské jméno a heslo nebo pokud vám správce systému dosud jméno a heslo nepřidělil, klepněte na tlačítko **Cancel** (Storno).

Počítač automaticky zjistí nový hardware.

- 12 V okně **Configuration Setup** (Nastavení konfigurace) klepněte na tlačítko **OK**.

Zobrazí se pracovní plocha systému Windows a instalace je hotova.

-  **POZNÁMKA:** Chcete-li používat konektory USB, musíte nainstalovat doplněk USB umístěný na disku *ResourceCD* v adresáři **Win95\OSUupdate**. Pokud nainstalujete doplněk USB, počítač nebude moci přejít do režimu pozastavení. Společnost Dell doporučuje, abyste doplněk USB neinstalovali, pokud nehodláte používat žádné zařízení USB.

## Aktualizace ovladačů ve Windows XP a Windows 2000

Aktualizace ovladačů ve Windows XP a Windows 2000:

- 1 Klepněte pravým tlačítkem myši na ikonu **My Computer** (Tento počítač) a klepněte na položku **Manage** (Správa). (V operačním systému *Windows XP* získáte přístup k oknu **My Computer** (Tento počítač) po klepnutí na tlačítko **Start**. *Ve Windows 2000* je ikona **My Computer** (Tento počítač) umístěna na pracovní ploše Windows.)
- 2 V okně **Computer Management** (Správa počítače) klepněte na položku **Device Manager** (Správce zařízení) a poklepejte na položku **Network adapters** (Síťové adaptéry).
- 3 Poklepejte na položku **3Com 3C920 Integrated Fast Ethernet Controller**.
- 4 Klepněte na kartu **Driver** (Ovladač).
- 5 Klepněte na položku **Update Driver...** (Aktualizovat ovladač) a postupujte podle pokynů.

## Aktualizace ovladačů v systému Windows Me

Aktualizace ovladačů v systému Windows Me:

- 1 Klepněte pravým tlačítkem myši na ikonu **My Computer** (Tento počítač) na pracovní ploše a klepněte na položku **Properties** (Vlastnosti).
- 2 V okně **System Properties** (Vlastnosti systému) klepněte na položku **Device Manager** (Správce zařízení) a poklepejte na položku **Network adapters** (Síťové adaptéry).
- 3 Poklepejte na položku **3Com 3C920 Integrated Fast Ethernet Controller**.
- 4 Klepněte na kartu **Driver** (Ovladač).
- 5 Klepněte na položku **Update Driver...** (Aktualizovat ovladač) a postupujte podle pokynů.



# Odpojování počítače

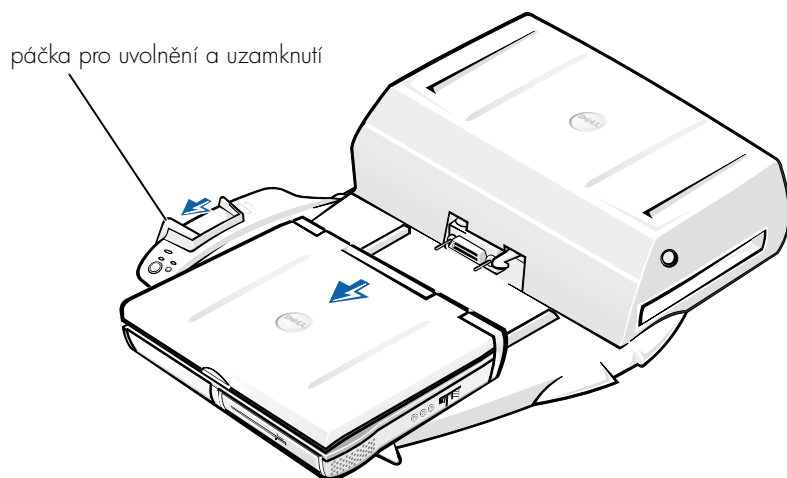

- ➔ **UPOZORNĚNÍ:** Pokud počítač nemá k dispozici napájení z baterie, po vysunutí ze základny stanice se vypne a ztratíte všechna neuložená data.
- ➔ **UPOZORNĚNÍ:** Počítač nikdy neodpojujte, aniž byste ho na tuto akci připravili. Pokud odpojíte počítač bez přípravy, ztratíte data a počítač se nepodaří znovu spustit po několik minut (nebo vůbec).

Při přípravě počítače k odpojení od základny použijte některou z těchto metod:

- Stiskněte kombinaci kláves <Fn><Esc> na klávesnici počítače (nebo kombinaci kláves <Scroll Lock><Esc> na externí klávesnici).  
Počkejte několik sekund, dokud se nevyvypne kontrolka napájení na počítači.
- *V operačním systému Windows XP* klepněte na tlačítko **Start** a klepněte na tlačítko **Undock Computer** (Odpojit počítač).

*V operačním systému Windows 95, Windows 98, Windows Me nebo Windows 2000* klepněte na tlačítko **Start** a klepněte na tlačítko **Eject PC** (Vysunout PC).

V operačním systému *Windows NT* klepněte na ikonu připojení k základně a klepnutím na položku **Undock** (Odpojit) převedte počítač do režimu pozastavení.

Počkejte několik sekund, dokud se nevyepne kontrolka napájení na počítači.

- Stiskněte tlačítko požadavku k odpojení počítače na základně (viz obrázek „Ovládací prvky a kontrolky základny“). Počkejte, dokud zelená kontrolka připojení počítače nezhasne.

## Výměna baterie

Základnová stanice používá lithiumentovou baterii. Lithiumentová baterie má velmi dlouhou životnost a je velmi pravděpodobné, že ji nikdy nebudete muset vyměňovat. Pokud byste ji však potřebovali vyměnit, postupujte takto:

**⚠ POZOR: Při nesprávné instalaci nové baterie může dojít k jejímu výbuchu. Baterii vyměňujte výhradně za stejný nebo ekvivalentní typ doporučený výrobcem. Použitou baterii zlikvidujte podle pokynů výrobce.**

- 1 Postupem uvedeným v oddílu „Odpojování počítače“ odpojte počítač.
- 2 Vypněte vypínač základnové stanice a odpojte napájecí adaptér.
- 3 Stisknutím dvou postranních tlačítek a pootočením krytu dozadu sejměte horní kryt základnové stanice (viz obrázek „Sejmutí horního krytu“). Jakmile se kryt ocitne ve svislé poloze, uvolněte závěsy a kryt zcela sejměte.

## Sejmutí horního krytu

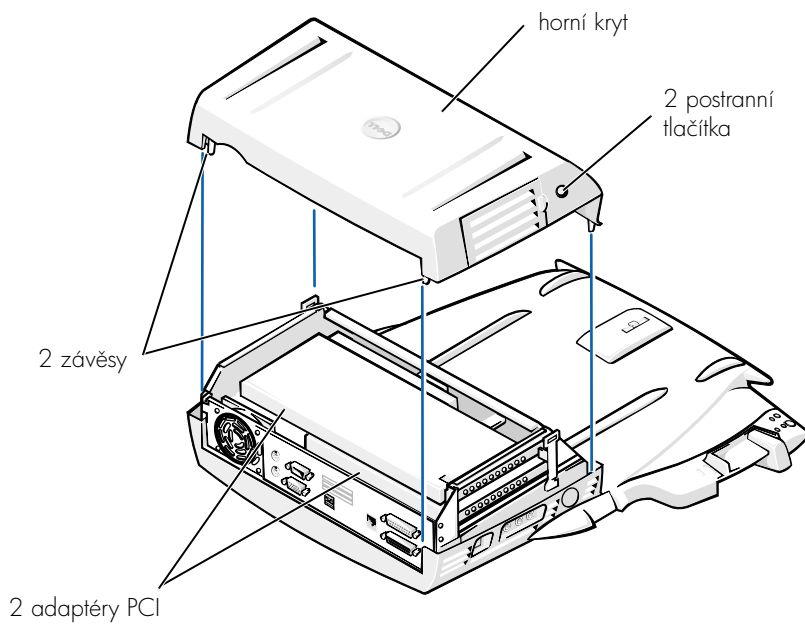

- 4 Z pozic pro rozšiřující karty vyjměte všechny nainstalované karty.

## Výměna baterie

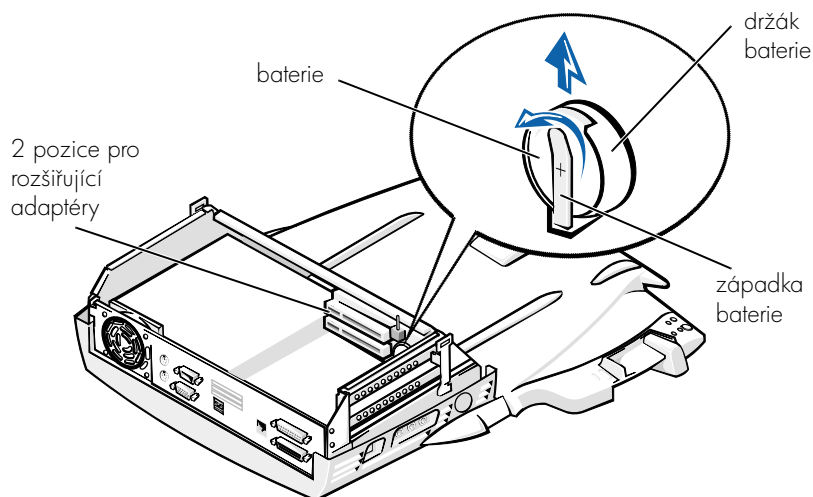



- 5 Lehce nadzvedněte západku baterie a baterii vyjměte z držáku.
- 6 Novou baterii nastavte stranou označenou „+“ nahoru. Baterii zasuňte do držáku a uvolněte bezpečnostní západku.

Baterii neodhazujte do domovního odpadu. Informace o nejbližší sběrně starých baterií vám poskytne nejbližší podnik zabývající se likvidací odpadů.

## Odstranění a instalace rozšiřujícího adaptéru PCI

Chcete-li do základnové stanice nainstalovat rozšiřující adaptér PCI (Peripheral Component Interconnect), postupujte podle následujících kroků:

-  **POZNÁMKA:** Do horní pozice lze instalovat adaptéry PCI napájené 3,3 nebo 5 volty o maximální délce 25,4 cm. Do spodní pozice lze instalovat adaptéry PCI napájené 3,3 nebo 5 volty o maximální délce 15,5 cm.
-  **UPOZORNĚNÍ:** Uvnitř základnové stanice se nedotýkejte jiných součástí než součástí uvedených v následujícím postupu. Dotykem můžete poškodit jiné součásti a ztratit záruku.

- 1 Uložte všechny soubory, uzavřete a ukončete všechny aplikace a ukončete činnost operačního systému.
- 2 Vypněte počítač.
- 3 Odstraňte monitor z podstavce. Odstraňte podstavec monitoru ze základnové stanice.
- 4 Odpojte počítač a páčku pro uvolnění a uzamknutí ponechejte v odemknuté poloze.
- 5 Odpojte od základnové stanice všechny kabely včetně kabelu napájecího adaptéru. Zkontrolujte, zda páčka pro uvolnění a uzamknutí není v zadní (odemknuté) poloze.
- 6 Stiskněte západku na krytu rozšiřujících pozic PCI a kryt odstraňte. Prohlédněte si následující obrázek.

#### Kryt rozšiřujících pozic PCI a konektor rozšiřujících adaptérů

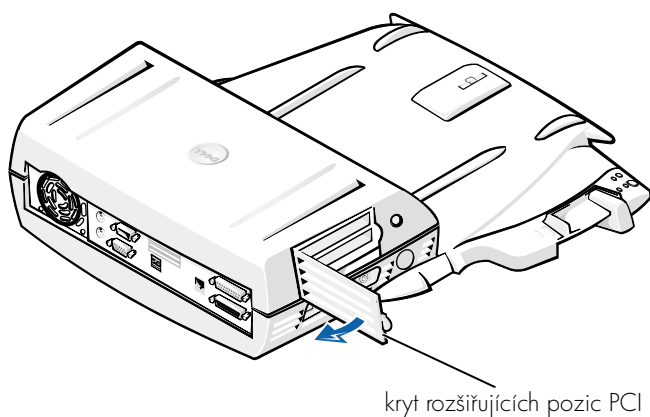

- 7 Stisknutím dvou postranních tlačítek a pootočením krytu dozadu sejměte horní kryt základnové stanice. Jakmile se kryt ocitne ve svislé poloze, uvolněte závěsy v zadní části stanice a kryt zcela sejměte. Prohlédněte si obrázek „Sejmutí horního krytu“.

- 8 Odstraňte šroub upevňující zaslepující lištu prázdné pozice a uschovejte ho pro další použití.

Odstraňte zaslepující lištu prázdné pozice. Je-li nainstalován nějaký adaptér PCI, odstraňte ho. Uchopte adaptér za vnější rohy a uvolněte ho z pozice.

- 9 Nainstalujte rozšiřující adaptér PCI.

a Konektor na kartě zatlačte do konektoru pro rozšiřující adaptér.

b Jemným kolébáním pevně usadíte kartu v konektoru.

- 10 Do lišty adaptéru PCI vraťte šroub a adaptér upevněte.

- 11 Vraťte horní kryt stanice. Nejprve zasuňte západky v zadní části a poté opatrně sklopte přední část horního krytu na místo. Horní kryt je správně nasazen, jakmile uslyšíte zaklapnutí postranních tlačítek.

- 12 Připojte k základnové stanici všechny odpojené kabely včetně kabelu napájecího adaptéru krok 5.

- 13 Připojte počítač.

- 14 Vraťte na stanici podstavec a na podstavec monitor.

- 15 Zapněte počítač.

- 16 Nainstalujte ovladače adaptéru PCI.

Pokud byl se základnovou stanicí dodán síťový adaptér PCI 16/4 Token-Ring, byl společností Dell přiložen i disk CD s ovladači a pokyny k instalaci.

-  **POZNÁMKA:** Před instalací ovladačů pro síťový adaptér PCI 16/4 Token-Ring připojte počítač k síti. Před připojením základny k síti se poraďte se správcem sítě.

Pokud používáte adaptér PCI od jiného výrobce než Dell, použijte ovladače a pokyny poskytnuté výrobcem adaptéru.

-  **POZNÁMKA:** Síťový adaptér PCI 16/4 Token-Ring nainstalovaný společností Dell byl vyzkoušen v provozu se stanicí C/Dock II. Můžete používat i jiné rozšiřující adaptéry PCI, společnost Dell však nezaručuje jejich funkčnost.

# Práce s pozicí pro média stanice C/Dock II

V pozici pro média základnové stanice C/Dock II můžete používat jakákoli zařízení počítače, například disketovou jednotku nebo jednotku CD.

➔ **UPOZORNĚNÍ:** Nechcete-li základnovou stanici ani pozici pro média poškodit, nepoužívejte v pozici pro média žádné zařízení, které s počítačem běžně nepoužíváte.

➔ **UPOZORNĚNÍ:** Nechcete-li základnovou stanici poškodit, nainstalujte do pozice pro média cestovní modul ani baterii počítače Dell Latitude.

Chcete-li do pozice pro média základnové stanice nainstalovat zařízení používané s počítačem, postupujte podle následujících kroků:

📌 **POZNÁMKA:** Páčka pro uvolnění a uzamknutí musí být před instalací zařízení do pozice pro média v odemknuté poloze.

- 1 Uložte všechny soubory, uzavřete a ukončete všechny aplikace a ukončete činnost operačního systému.
- 2 Vypněte počítač.
- 3 Z pozice pro média odstraňte všechna zařízení.

Stiskněte tlačítko pro uvolnění pozice pro média (viz obrázek „Instalace zařízení do pozice pro média“). Po částečném vysunutí z pozice pro média zařízení opatrně vyjměte.

## Instalace zařízení do pozice pro média

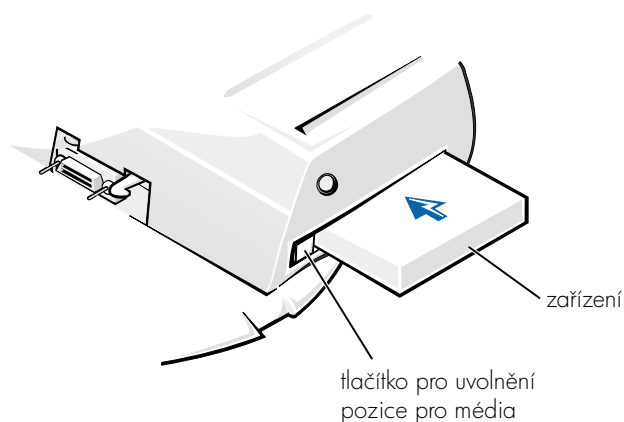

- 4 Do pozice pro média základnové stanice vložte požadované zařízení (viz obrázek „Instalace zařízení do pozice pro média“).
- 5 Zařízení zatlačte do pozice.  
Při správném usazení zařízení byste měli slyšet zacvaknutí.  
Pokud zařízení neusadíte správně, bude se v pozici pro média volně pohybovat. Usadte ho znovu.
- 6 Zapněte počítač.

### **Instalace zařízení pro média v systému Windows NT 4.0 s ovladači Softex Docking Services**

Operační systém Windows NT s ovladači Softex Docking umožňuje výměnu zařízení v pozici pro média za provozu. Další informace naleznete v části „Připojování s Windows NT a ovladači Softex Docking Services“ a v uživatelské příručce *Softex Docking Services User's Guide* na adrese <http://support.dell.com>.

## **Zabezpečení základnové stanice C/Dock**

### **Funkce zabezpečení**

Základnová stanice má následující možnosti zabezpečení.

- Páčku pro uvolnění a uzamknutí umožňující zajištění a uvolnění počítače. V zadní poloze je počítač v základnové stanici C/Dock II zajištěn. Ve střední poloze můžete základnovou stanici používat bez zabezpečení. Přední poloha slouží k uvolnění a vysunutí počítače ze základnové stanice. Při zatlačení páčky pro uvolnění a uzamknutí do zadní polohy můžete pomocí visacího zámku a otvoru pro bezpečnostní oko počítač uzamknout.
- Pružinovou západku v přední části základny zapadající do bezpečnostního otvoru ve spodní části počítače a připevňující počítač k základně stanice. Bezpečnostní otvor mají pouze některé přenosné počítače Dell.
- Bezpečnostní horní kryt blokující přístup k adaptérům PCI (Peripheral Card Interconnect).



- Bezpečnostní tlačítko pro uvolnění pozice pro média znemožňující odstranění zařízení z pozice pro média.
- Nepohyblivou západku bránící neoprávněnému odstranění počítače.

## Zabezpečení základnové stanice C/Dock II

Základnovou stanici můžete zabezpečit některým z následujících způsobů:

- Visacím zámkem nebo zámkem s bezpečnostním okem protaženým otvorem v základnové stanici (viz obrázek „Ovládací prvky a kontrolky základny“).

Samotný visací zámek blokuje páčku pro uvolnění a znesnadňuje vyjmutí počítače ze základnové stanice.

Bezpečnostní oko zajištěné k pevnému předmětu může v kombinaci s visacím zámkem zabránit neoprávněnému odnesení počítače se základnovou stanicí C/Dock II.

- Do otvoru pro bezpečnostní oko na základnové stanici (viz obrázek „Ovládací prvky a kontrolky základny“) připojte běžně dostupné zařízení proti odcizení.

Zařízení proti odcizení obvykle tvoří lanko z kovových vláken s připojeným zámkem a klíčem. Společnost Dell doporučuje zámky Kensington. Pokyny k instalaci takového zařízení naleznete v dokumentaci k němu přiložené.

## Diagnostika počítačů Dell

Program Dell Diagnostics dodávaný s počítači Dell Latitude obsahuje testy pro řešení problémů s radiči v základnové stanici.

Zkoušky ve skupině **Network Interface** (Síťové rozhraní) kontrolují základní operace síťového adaptéru v základnové stanici. Kontrolují vnitřní funkce adaptéru včetně přístupu pro čtení i zápis do jeho registrů a vnitřní funkce přenosu a příjmu (smyčku).

Zkoušky ve skupině **Serial/Infrared Ports** (Sériové a infračervené porty) kontrolují rozhraní základnové stanice pro externí zařízení (například sériovou myš nebo tiskárnu). Zkoušky této skupiny neslouží ke zkoušení samostatného externího zařízení.

Zkoušky ve skupině **USB** kontrolují rozhraní základnové stanice pro externí zařízení (například myš). Zkoušky této skupiny neslouží ke zkoušení samostatného externího zařízení.

Úplné informace o práci s programem Dell Diagnostics naleznete v *uživatelské příručce* k počítači.

## Technické údaje

### Technické údaje

#### Fyzikální

Výška:

S podstavcem pod monitor 10,9 cm

Bez podstavce 10,9 cm

Hloubka:

S podstavcem pod monitor 50,0 cm

Bez podstavce 47,0 cm

Šířka:

S podstavcem pod monitor 43,5 cm

Bez podstavce 42,0 cm

Hmotnost:

S podstavcem pod monitor 5,5 kg

Bez podstavce 4,1 kg

#### Napájení

Vstupní hodnoty adaptéru

Napětí 100–240 V st, 50–60 Hz

Proud 1.5 A

Vstupní hodnoty základnové stanice C/Dock II

Napětí vyžaduje z adaptéru 20 V ss

Proud 3,5 A

## Technické údaje

### V/V rozhraní

|   |   |
|---|---|
| Sériové (DTE)                               | kompatibilní s obvodem 16550, konektor, 16 bajtová vyrovnávací paměť  |
| Paralelní                                   | konektor jednosměrný, obousměrný nebo ECP   |
| PS/2  | dva konektory mini-DIN  |
| USB   | dva konektory kompatibilní s rozhraním USB  |
| infračervené                                | infračervený port kompatibilní s normami IrDA 1.1 (Fast IR) a 1.0   |
| zvukový výstup                              | zdička mikrofonního vstupu, zdička linkového vstupu (záznamová a přehrávací zařízení); zdička zvukového výstupu (sluchátka) |
| SCSI  | subminiaturní konektor D SCSI, 50 vývodů  |
| zobrazovací zařízení                        | jeden konektor  |
| síť   | jeden konektor RJ45   |
| přípojovací rozhraní (připojení k počítači) | jeden konektor  |

### Síťový adaptér Ethernet

|                              |   |
|------------------------------|---|
| Sada obvodů                  | 3Com® 3C920; 10/100 BASE-TX (kompatibilní s PC99) |
| Šířka datové sběrnice        | 32bitové rozhraní sběrnice PCI                    |
| IRQ (požadavek na přerušení) | IRQ10   |

### Řadič SCSI

|                              |   |
|------------------------------|---|
| Sada obvodů                  | Adaptec AIDC 7880C                                    |
| Šířka datové sběrnice        | 8bitová sběrnice SCSI, 32bitové rozhraní sběrnice PCI |
| Rychlost přenosu dat         | 20 MB/s   |
| IRQ (požadavek na přerušení) | IRQ10   |

# Bezpečnostní pokyny a pokyny k elektromagnetické kompatibilitě: Přenosné počítače

*Další symboly používané pouze v bezpečnostních pokynech a v pokynech k elektromagnetické kompatibilitě mají následující význam.*



Riziko výbuchu



Letadla



Riziko požáru



Používání této funkce může být v letadlech zakázáno



Riziko úrazu elektrickým proudem



## Bezpečnostní pokyny

### Obecné

- Chcete-li pracovat se základnovou stanicí, uložte ji na rovný povrch.
- Nejste-li oprávněným servisním technikem, nepokoušejte se základnovou stanicí opravovat vlastními silami. Vždy postupujte důsledně podle pokynů pro instalaci.
- Pokud je před napájecím adaptérem prodlužovací kabel, zkontrolujte, zda celkový proud odebíraný zařízeními připojenými k prodlužovacímu kabelu nepřekračuje povolenou hodnotu.
- Do větracích ani jiných otvorů počítače nevkládejte žádné předměty. Mohlo by dojít ke zkratu vnitřních součástí a následnému požáru nebo úrazu elektrickým proudem.





- Při napájení počítače nebo nabíjení baterie umístěte napájecí adaptér na větrané místo, například na stůl nebo na podlahu. Nezakrývejte ho papíry ani jinými předměty znemožňujícími chlazení. Adaptér nepoužívejte v obalu.



- Počítač nepoužívejte ve vlhkém prostředí, například v blízkosti vany, dřezu či bazénu, ani ve vlhkém suterénu.



- Pro zamezení riziku úrazu elektrickým proudem nepřipojujte ani neodpojujte kabely a zařízení neopravujte ani nekonfigurujte během bouřky. Počítač nepoužívejte za bouřky jinak než po odpojení všech kabelů a při napájení z baterií.
- Používejte pouze adaptér a baterie schválené pro použití s touto základnovou stanicí (podle tohoto dokumentu). Při použití jiných baterií nebo adaptéru může hrozit požár nebo výbuch.
- Před čištěním základnovou stanicí vypněte a odpojte ze zásuvky. Základnovou stanicí čistěte měkkým hadříkem navlhčeným vodou. Nepoužívejte tekuté čisticí prostředky ani spreje. Ty mohou obsahovat hořlavé látky.

## **Napájení (bezpečnostní pokyny)**



- Používejte pouze adaptér dodávaný společností Dell, schválený pro použití s touto základnovou stanicí. Použití jiného adaptéru může způsobit požár nebo výbuch.
- Před připojením základnové stanice do zásuvky zkontrolujte, zda napětí a frekvence zdroje souhlasí s hodnotami uvedenými na adaptéru.
- Chcete-li vypnout napájení počítače, vypněte počítač a odpojte napájecí adaptér ze zásuvky.



- Napájecí kabely adaptéru a periferních zařízení zapojíte do řádně uzemněného zdroje napájení, abyste předešli úrazu elektrickým proudem. Tyto napájecí kabely mohou mít třívodičové zástrčky zajišťující uzemnění. Nepoužívejte adaptéry zástrček ani neodstraňujte zemnicí kolík. Používáte-li prodlužovací kabel, použijte vhodný dvojvodičový nebo třívodičový typ odpovídající napájecímu kabelu adaptéru.
- Zkontrolujte, zda na kabelu napájecího adaptéru nic neleží a zda kabel není umístěn tak, že by o něj mohl někdo zakopnout nebo na něj stoupnout.



- Používáte-li prodlužovací kabel s více zásuvkami, zapojíte napájecí kabel adaptéru opatrně. Některé zásuvky prodlužovacích kabelů umožňují nesprávné zapojení zástrčky. Nesprávné zapojení zástrčky napájení může způsobit trvalé poškození počítače, úraz elektrickým proudem či požár. Zkontrolujte, zda se zemnicí kolík zástrčky zasouvá do odpovídajícího zemnicího kontaktu prodlužovacího kabelu.

## Právní předpisy

Elektromagnetické rušení (EMI) jsou jakékoli signály nebo záření vyzařované do volného prostoru nebo vedené podél napájecích či signálových vodičů, které ohrožují funkci rádiové navigace nebo jiných bezpečnostních služeb nebo vážně snižují, zhoršují, nebo opakovaně přerušují licencované radiokomunikační služby. Radiokomunikační služby zahrnují například komerční rozhlasové vysílání AM/FM, televizi, služby mobilních telefonů, radary, řízení letového provozu, služby operátorů a osobní komunikační služby. Tyto licencované služby spolu s dalšími neúmyslnými zářiči (včetně počítačů) přispívají k elektromagnetickému prostředí.

Elektromagnetická kompatibilita (EMC) je schopnost součástí elektronických zařízení pracovat správně v daném elektronickém prostředí. Tento počítač byl konstruován a je určen k provozu v souladu s předpisy o limitních hodnotách EMI podle platných zákonných ustanovení, neexistují žádné záruky, že se u jednotlivých instalací neobjeví rušení. Pokud zařízení způsobuje interference s radiokomunikačními službami (což lze zjistit zapnutím a vypnutím zařízení), můžete se pokusit zjednat nápravu pomocí některého z následujících opatření:

- Změňte orientaci přijímací antény.
- Přemístěte počítač vzhledem k přijímači.
- Přemístěte počítač od přijímače.
- Zapojte počítač do jiné zásuvky, aby počítač a přijímač byly připojeny k různým okruhům.

V případě potřeby se poraďte s pracovníky technické podpory společnosti Dell nebo se zkušeným televizním či rozhlasovým technikem.

Počítače Dell jsou konstruovány, zkoušeny a označovány podle elektromagnetického prostředí, ve kterém mají pracovat. Tato klasifikace elektromagnetického prostředí odpovídá následujícím definicím:

- Třída A je typická pro komerční nebo průmyslové prostředí.
- Třída B je typická pro domácí prostředí.

Zařízení informačních technologií (ITE) včetně zařízení, rozšiřujících karet, tiskáren, zařízení vstupů a výstupů (I/O), monitorů atd., která jsou integrována nebo připojena k počítači, musí odpovídat klasifikaci elektromagnetického prostředí daného počítačového systému.

**Poznámka ke stíněným signálovým kabelům:** Ke snížení pravděpodobnosti interference s radiokomunikačními systémy používejte k připojení zařízení k jakémukoli zařízení Dell výhradně stíněné kabely. Použitím stíněných kabelů zajistíte zachování klasifikace EMC určené pro dané prostředí. Kabel pro paralelní tiskárny můžete získat od společnosti Dell. Kabel si můžete objednat u společnosti Dell na adrese <http://accessories.us.dell.com/>.

Většina počítačů Dell je klasifikována pro prostředí třídy B. Používání některých volitelných prvků příslušenství však může změnit zařazení některých konfigurací na třídu A. Elektromagnetickou klasifikaci vašeho počítače nebo zařízení naleznete v následujících oddílech pro jednotlivé orgány. Následující kapitoly poskytují informace EMC/EMI a bezpečnostní informace specifické pro vaši zemi.

## Upozornění CE (Evropská unie)

Symbol **CE** označuje shodu tohoto počítače Dell se směrnicí EMC a směrnicí Evropské unie k nízkonapětovým zařízením. Toto označení znamená, že tento systém Dell vyhovuje následujícím technickým normám:

- EN 55022 - „Limits and Methods of Measurement of Radio Interference Characteristics of Information Technology Equipment“ (Limity a metody měření charakteristik radiové interference zařízení informačních technologií).
- EN 55024 - „Information technology equipment - Immunity characteristics - Limits and methods of measurement“ (Zařízení informačních technologií - charakteristiky odolnosti - limity a metody měření).
- EN 61000-3-2 - „Electromagnetic compatibility (EMC) - Part 3: Limits - Section 2: Limits for harmonic current emissions (Equipment input current up to and including 16 A per phase)“ (Elektromagnetická kompatibilita - část 3: Limity - oddíl 2: Limity emisí harmonických proudů pro zařízení se vstupním proudem do 16 A na fázi).
- EN 61000-3-3 - „Electromagnetic compatibility (EMC) - Part 3: Limits - Section 3: Limitation of voltage fluctuations and flicker in low-voltage supply systems for equipment with rated current up to and including 16 A“ (Elektromagnetická kompatibilita - část 3: Limity - oddíl 3: Limity kolísání a kmitání napětí v nízkonapětových zdrojích se jmenovitým proudem do 16 A).



- EN 60950 - „ Safety of Information Technology Equipment“ (Bezpečnost zařízení informačních technologií).

 **POZNÁMKA:** Požadavky na vyzářování normy EN 55022 uvádějí dvě klasifikace:

- Třída A pro typické komerční oblasti.
- Třída B pro typické obytné oblasti.

Toto zařízení Dell je klasifikováno pro použití v typickém obytném prostředí třídy B.

Podle požadavků předchozích direktiv a norem bylo připraveno „Prohlášení o shodě“, které je uloženo v pobočce Dell Computer Corporation Products Europe BV, Limerick, Irsko.

### Likvidace baterií

Základnová stanice používá lithiumentovou baterii. Lithiumentová baterie má velmi dlouhou životnost a je velmi pravděpodobné, že ji nikdy nebudete muset vyměňovat. Pokud by však přesto bylo třeba ji vyměnit, vyhledejte si výše v tomto dokumentu část „Výměna baterie“.

Baterie nelikvidujte jako domovní odpad. Informace o nejbližší sběrně starých baterií vám poskytne nejbližší podnik zabývající se likvidací odpadů.



### Shoda s normou EN 55022 (Pouze pro Českou republiku)

This device belongs to Class B devices as described in EN 55022, unless it is specifically stated that it is a Class A device on the specification label. The following applies to devices in Class A of EN 55022 (radius of protection up to 30 meters). The user of the device is obliged to take all steps necessary to remove sources of interference to telecommunication or other devices.

Pokud není na typovém štítku počítače uvedeno, že spadá do třídy A podle EN 55022, spadá automaticky do třídy B podle EN 55022. Pro zařízení zařazená do třídy A (ochranné pásmo 30 m) podle EN 55022 platí následující podmínky: Dojde-li k rušení telekomunikačních nebo jiných zařízení, je uživatel povinen provést taková opatření, aby rušení odstranil.

## **Upozornění ke značce CE**

Toto zařízení splňuje požadavky evropské direktivy č. 1999/5/EC.

Dell™ Latitude™ C/Dock II-Udvidelsesstation

# Systeminformation

# Bemærkninger, meddelelser og advarsler



**BEMÆRK!** En BEMÆRKNING angiver vigtige oplysninger, som du kan bruge til at udnytte computeren optimalt.



**MEDDELELSE:** En MEDDELELSE angiver enten mulig beskadigelse af hardware eller tab af data og oplyser dig om, hvordan du kan undgå dette problem.



**ADVARSEL!** En ADVARSEL angiver mulig tingskade, legemsbeskadigelse eller død.

---

Oplysningerne i dette dokument kan ændres uden varsel.

© 2001 Dell Computer Corporation. Alle rettigheder forbeholdes.

Enhver form for gengivelse uden skriftlig tilladelse fra Dell Computer Corporation er strengt forbudt.

Anvendte varemærker i denne tekst: *Dell*, *DELL*-logoet, *Latitude* og *DellWare* er varemærker tilhørende Dell Computer Corporation. *3Com* er et varemærke tilhørende 3Com Corporation; *Microsoft*, *Windows* og *Windows NT* er registrerede varemærker tilhørende Microsoft Corporation.

Andre varemærker og firmanavne kan være brugt i dette dokument til at henvise til enten de fysiske eller juridiske personer, som gør krav på mærkerne og navnene, eller til deres produkter. Dell Computer Corporation fraskriver sig enhver tingslig rettighed for så vidt angår varemærker og firmanavne, som ikke er deres egne.

Dette produkt inkorporerer teknologi til ophavsretlig beskyttelse, der er omfattet af metodekrav indeholdt i visse patenter i USA og andre immaterielle rettigheder, der ejes af Macrovision Corporation og andre rettighedsindehavere. Brug af denne teknologi til ophavsretlig beskyttelse skal være autoriseret af Macrovision Corporation og er kun beregnet til hjemmebrug og andre begrænsede former for gennemsyn, medmindre der er givet tilladelse til andet af Macrovision Corporation. Reverse engineering eller disassemblering er ikke tilladt.

**Oktober 2001**

**Artikelnummer 0G913 Udgave A01**

# Systeminformation

Dette dokument indeholder oplysninger om, hvordan du kommer i gang, sikkerheds-, godkendelses- og garantioplysninger vedrørende Dell Latitude C/Dock II-udvidelsesstation samt oplysninger om andre Dell-dokumenter, der er til rådighed, og oplysninger om, hvordan disse kan anskaffes.

## Andre dokumenter til rådighed

- Dokumentationsopdateringer, der undertiden leveres sammen med dockingenheden og beskriver eventuelle ændringer af dockingenheden eller softwaren. Læs altid disse opdateringer, *inden* du læser anden dokumentation, da opdateringerne som oftest indeholder nyere oplysninger.
- Dokumentation, der leveres sammen med eventuelt ekstraudstyr, du anskaffer til dockingenheden. Denne dokumentation indeholder oplysninger, som du skal bruge til konfiguration og installation af ekstraudstyret på dockingenheden.

## Sådan får du hjælp

Dell har et antal værktøjer, du kan bruge, hvis din dockingenhed ikke fungerer som forventet. Oplysninger om disse hjælpeværktøjer finder du i afsnittet "Sådan får du hjælp" i computerens *brugerhåndbog*.

## Gennemgang af dockingenheden



**BEMÆRK!** Adviser din netværksadministrator, inden du slutter dockingenheden til et netværk.

Du skal slutte en vekselstrømsadapter til dockingenheden, inden du indsætter computeren i dockingenheden og tænder for den. Vekselstrømsadapteren forsyner samtidigt dockingenheden og computeren med strøm. Eventuelle batterier, der er installeret i computeren, bliver opladet, når du bruger dockingenheden.





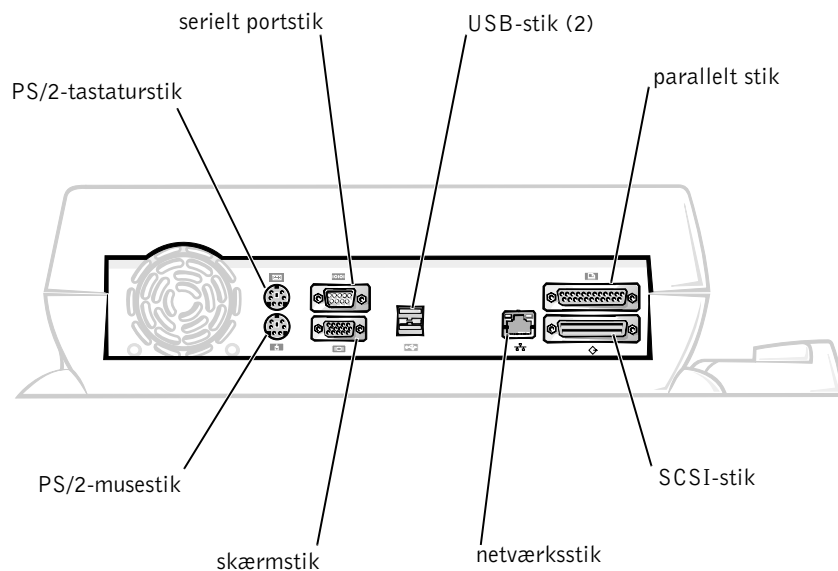



**➡ MEDDELELSE:** Brug altid den Dell PA6-vekselstrømsadapter, der blev leveret sammen med dockingenheden. Hvis du bruger andre vekselstrømsadapters eller en vekselstrømsadapter fra ældre modeller af Dell-computere, kan du beskadige dockingenheden eller computeren.

### I/O-panel på dockingenheden



I tabellen "Eksterne I/O-stik" vises ikonerne for hvert stik på bagsiden af dockingenheden, og den type eksterne enheder, du kan slutte til hvert stik, er også angivet.

## Eksterne I/O-stik

| Stikikon  | Stikbeskrivelse   |
|---|---|
|  | En eller to USB-enheder, f.eks. en USB-mus, kan sluttes til det dobbelte USB-stik.                    |
|  | Et eksternt PS/2-tastatur eller et eksternt numerisk tastatur kan sluttes til PS/2-tastaturstikket.   |
|  | En eksternt PS/2-kompatibel mus kan sluttes til PS/2-musestikket.                                     |
|  | En seriel enhed, f.eks. en seriel mus eller et eksternt modem, kan sluttes til det serielle portstik. |
|  | NIC-stikket passer til et netværkskabel.  |
|  | En parallel enhed, f.eks. en printer, kan sluttes til det parallelle portstik.                        |
|  | En eksternt skærm kan sluttes til skærmstikket.   |
|  | Vekselstrømsadapteren, som fulgte med dockingenheden, kan sluttes til vekselstrømsadapterstikket.     |

## Lydstik og infrarød sensor

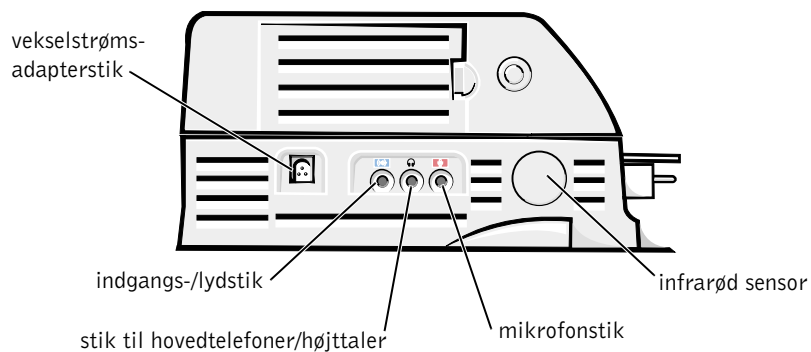

## Dockingkontrolbasens betjening og indikatorer

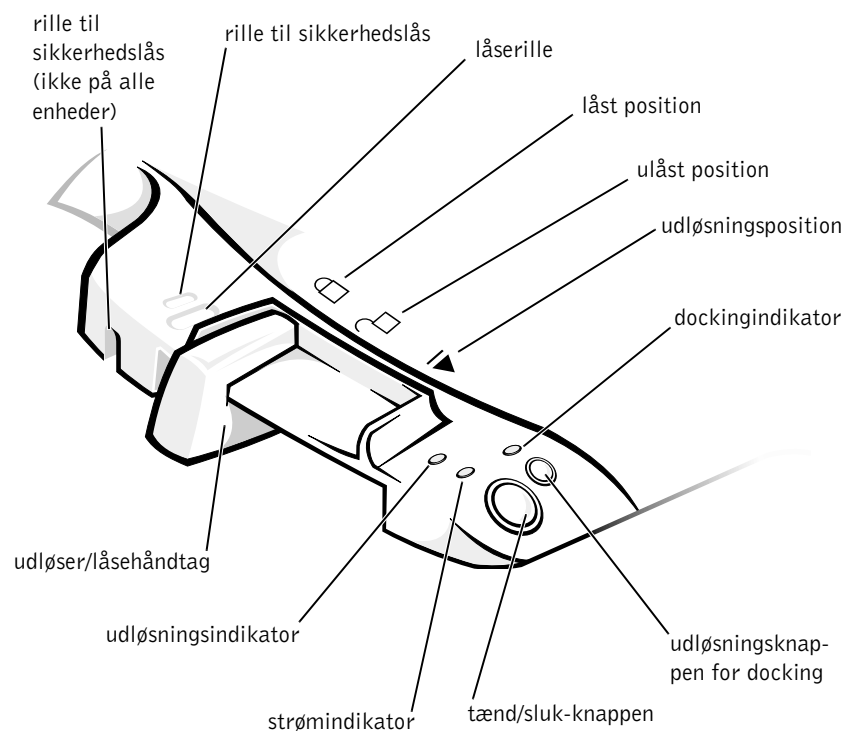

## Skærmfod



**MEDDELELSE:** Skærmfoden kan holde til skærme, der vejer op til 45,3 kg. Tungere skærme kan ødelægge skærmfoden, computeren, og dockingenheden.



## Dockingenhed med skærmfod

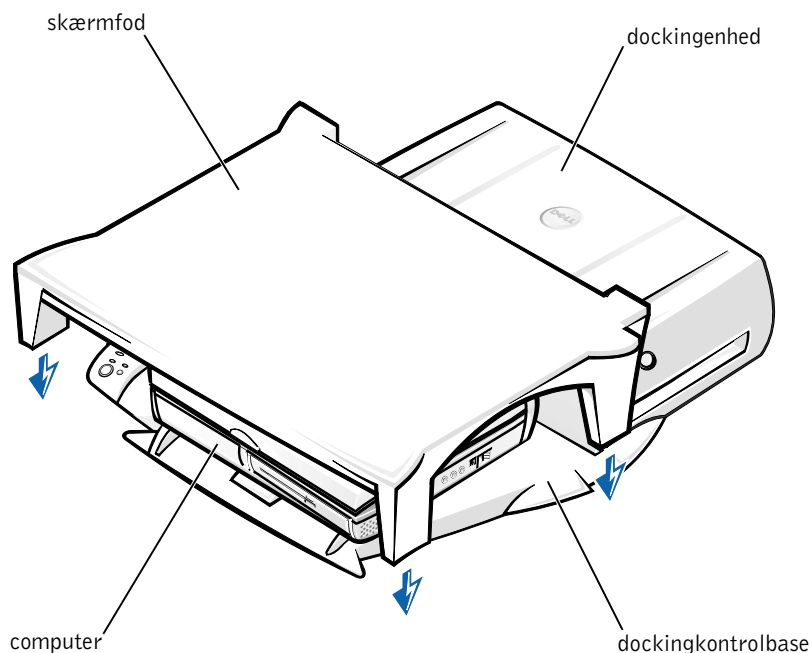

**BEMÆRK!** Kontroller, at skærmfodens bagerste ben er på plads i rillerne på begge sider af dockingkontrolbasen.

## Inden placering af computeren i dockingenheden

Hvis din computer kører med operativsystemet Microsoft® Windows® 9x, Windows NT® eller Windows Millennium (Me), skal du først kontrollere computeren for eksisterende dockingdrivere. Hvis computeren ikke er udstyret med dockingdrivere, skal du installere dem, før du placerer computeren i dockingenheden første gang. Udfør trinene under "Installation af dockingdrivere" for at installere dockingdrivere.



**BEMÆRK!** Hvis computeren kører med operativsystemet Windows XP eller Windows 2000, installeres driverne automatisk, og det er ikke nødvendigt at udføre trinene under "Installation af dockingdriverne". Gå til "Placering af computeren i dockingenheden".

## Kontrol af computeren for eksisterende dockingdrivere

- 1 Dobbeltklik på **Denne computer**.
- 2 Dobbeltklik på **Kontrolpanel**.
- 3 Dobbeltklik på **Tilføj/fjern programmer**.
- 4 Find de korrekte dockingdrivere på listen over programmer.

I forbindelse med *Windows 9x* og *Windows Me* skal du se efter en driver med **Quick Install** i navnet, f.eks. Dell Dock Quick Install for Windows.

I forbindelse med *Windows NT* skal du se efter **NT Softex Docking Services**.

Hvis din computer ikke har dockingdriverne, skal du gå videre til næste afsnit, "Installation af dockingdriverne". Hvis din computer har dockingdriverne, skal du gå til "Placering af computeren i dockingenheden".

## Installation af dockingdriverne

Du kan installere dockingdriverne på følgende måder:

- Installer driverne fra *ressource-CD'en* eller fra *CD'en med drivere og værktøjer*, som fulgte med computeren eller dockingenheden.
- Hent driverne på Dells supportwebsted.

### Installation af dockingdriverne fra *ressource-CD'en* eller fra *CD'en med drivere og værktøjer*

- 1 Indsæt *ressource-CD'en* eller *CD'en med drivere og værktøjer* i CD-drevet.

I de fleste tilfælde vil CD'en starte automatisk. Hvis den ikke starter automatisk, skal du starte Windows Stifinder, klikke på CD-mappedrevet for at få vist CD'ens indhold og derefter dobbeltklikke på **autorcd**-programfilen. Hvis der vises en velkomstskaerm, skal du klikke på **Næste**. Første gang du kører CD'en, kan du blive bedt om at installere nogle installationsfiler. Klik på **OK**, og følg instruktionerne på skærmen for at fortsætte.

- 2 Fra rullemenuen **Sprog** på værktøjslinjen kan du vælge det sprog, du foretrækker til driveren (hvis det er tilgængeligt).

Der vises en velkomstskaerm.

- 3 Klik på **Næste**.

- 4 Under **Søgekriterier** skal du vælge de relevante kategorier fra rullemenuerne **Systemmodel** og **Operativsystem**.

*Hvis systemet kører Windows 9x eller Windows Me, skal du vælge Systemværktøjer i rullemenuen **Enhedstype** og derefter vælge **Drivere** fra rullemenuen **Emne**.*

*Hvis systemet kører Windows NT, skal du vælge Systemværktøjer i rullemenuen **Enhedstype** og derefter vælge **Funktioner** fra rullemenuen **Emne**.*

Et eller flere link til de specifikke drivere eller funktioner, der bruges af computeren, vises.

- 5 *Hvis systemet kører Windows 9x eller Windows Me, skal du klikke på linket til værktøjet **Dell Dock QuickInstall**.*

Filen **Dell Dock QuickInstall** er et program, der installerer de nødvendige dockingdrivere på din computer.

*Hvis computeren kører Windows NT, skal du klikke på linket til **Softex Docking Services**.*

- 6 Klik på knappen **Installer** for at starte den automatiske installation. På velkomstskaermen skal du følge prompterne for at afslutte installationen.



**BEMÆRK!** Nogle ressource-CD'er kræver, at brugeren navigerer gennem mapperne for at finde det korrekte drev. Der findes flere oplysninger om, hvordan du geninstallerer drivere i *brugerhåndbogen*.

### Installation af dockingdriverne fra Dells supportwebsted

- 1 Gå til Dells supportwebsted på <http://support.dell.com>. Hvis det er først gang, du besøger webstedet, skal du angive dit land ved at klikke på det viste kort.

Siden **Welcome to support.dell.com**  
(Velkommen til support.dell.com) åbnes.

- 2 Indtast oplysningerne om din dockingenhed, og klik derefter på **Go!**  
Klik på **Downloads For Your Dell (Overførsler til din Dell)**.  
Vinduet **Downloads For Your Dell (Overførsler til din Dell)** vises sammen med en kort formular, som du skal udfylde.
- 3 Angiv computerens servicenummer, eller vælg dit Dell-system.
- 4 Vælg operativsystem og sprog for operativsystemet.
- 5 Vælg **System and Configuration Utilities (System- og konfigurationsværktøjer)** som overførselskategori.
- 6 Klik på **Go!**.
- 7 Hvis computeren kører *Windows 9x* eller *Windows Me*, skal du klikke på linket til værktøjet **Dell Dock QuickInstall**.  
Hvis computeren kører *Windows NT*, skal du finde og klikke på linket til **Softex Docking Services**.
- 8 Følg instruktionerne på skærmen for at hente og installere de nødvendige drivere.  
Efter at du har hentet filerne, og før du installerer driverne, skal du gennemse filen **readme.txt**, som følger med de hentede filer, for vigtige oplysninger om installationen.

## Placering af computeren i dockingenheden

Hvis du kobler en ekstern skærm til dockingenheden og tænder for skærmen, vises skærbilledet på den eksterne skærm. Du skifter billedet til computerskærmen eller til både den eksterne skærm og computerskærmen ved at trykke på <Fn><F8>.

Når du placerer computeren i dockingenheden og tænder for den, tændes den grønne strømindikator på dockingkontrolbasen ("se Dockingkontrolbasens betjening og indikatorer").

- ➔ **MEDDELELSE:** Gem åbne filer, før du placerer computeren i dockingenheden, for at undgå tab af data.
  - ➔ **MEDDELELSE:** Hvis et PCI-videokort (PERIPHERAL COMPONENT INTERCONNECT) er installeret i dockingenheden, skal du slukke for computeren, før den placeres i eller fjernes fra dockingenheden, for at undgå tab af data.
- 1 Gem alle filer, luk og afslut alle programmer, afslut operativsystemet, og sluk for computeren.
- ➔ **MEDDELELSE:** Åbn dockingpaneldækslet, før du forsøger at placere computeren i dockingenheden, for at undgå at beskadige dockingstikket.
- 2 Hvis computeren har et dockingpaneldæksel, skal du åbne dockingpaneldækslet bag på computeren.

### Dockingpaneldæksel på computeren

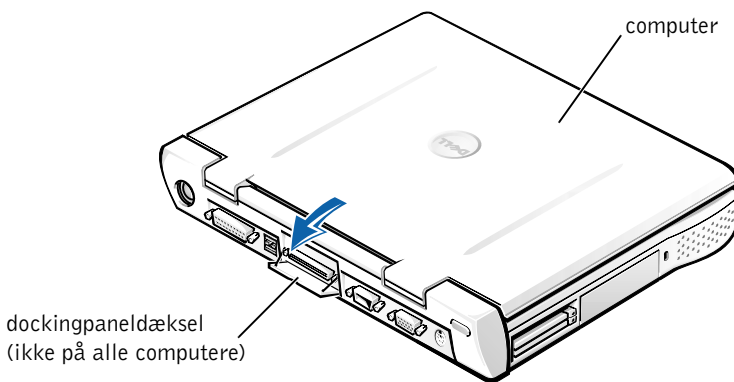

- 3 Hvis du bruger dockingenheden sammen med en skærmfod, skal du lukke computerskærmen.
- 4 Sørg for at udløser/låsehåndtaget er i den ulåste position.

- 5 Placer computeren i dockingenheden på følgende måde:

### Placering af computeren i dockingenheden

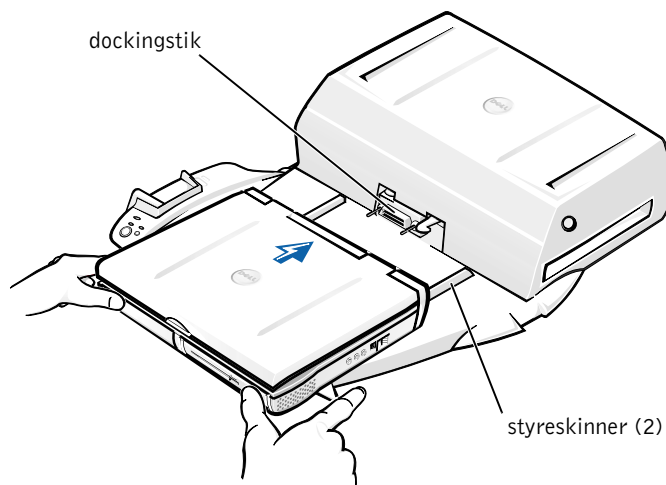

- a Placer computeren horisontalt og midt på platformen til dockingenheden med bagsiden af computeren mod dockingstikke i dockingenheden, som vist i "Placering af computeren i dockingenheden".
- b Lad computeren glide ind mod stikket, indtil du mærker rillerne i bunden af computeren glide på plads i styreskinnerne.

- ➔ **MEDDELELSE:** Hvis du forsøger at skubbe computeren hele vejen ind i dockingenheden, uden at den glider på plads i styreskinnerne, kan du beskadige dockingstikket på computeren permanent.
  - ➔ **MEDDELELSE:** Computeren eller dockingenheden må ikke løftes separat, når de er forbundet, da det kan beskadige stikkene på computeren eller dockingenheden.
  - ➔ **MEDDELELSE:** Hvis du bruger en skærm sammen med skærmfoden, skal du fjerne skærmen fra foden, før du flytter dockingkontrolbasen på plads.
- c Skub forsigtigt computeren frem, indtil dockingstikket er gledet helt på plads.

## Placering af computeren i dockingenheden for første gang med Windows XP og Windows 2000

- 1 Placer din computer i dockingenheden, og tænd for den.
- 2 Tryk på <F2> under systemstart for at se programmet til indstilling af systemet.
- 3 Indstil **Docking IRQ** til **Optimeret**.
- 4 Indstil **Universal Connect (Universel forbindelse)** til **Aktiveret**.
- 5 Afslut programmet til indstilling af systemet.

Systemet fortsætter startprocessen.

I Windows 2000 vises guiden **Tilføj ny hardware**.

 **BEMÆRK!** I *Windows XP* installerer operativsystemet automatisk driverne i baggrunden. I *Windows 2000* installeres driverne automatisk af guiden **Tilføj ny hardware**.

 **BEMÆRK!** Hvis du i Windows XP eller Windows 2000 skal geninstallere eller sikre, at de bedste drivere er installeret, kan du finde yderligere oplysninger i dette dokument under "Opdatering af drivere i Windows XP, Windows 2000 eller Windows ME".

## Placering af computeren i dockingenheden første gang med Windows Me

- 1 Placer din computer i dockingenheden, og tænd for den.
- 2 Tryk på <F2> under systemstart for at se programmet til indstilling af systemet.
- 3 Indstil **Docking IRQ** til **Optimeret**.
- 4 Indstil **Universal Connect (Universel forbindelse)** til **Aktiveret**.
- 5 Afslut programmet til indstilling af systemet.

Systemet fortsætter startprocessen.

Guiden **Tilføj ny hardware** vises.

- 6 Vælg **Søg efter den bedste driver til din enhed (Anbefales)**, og klik på **Næste**.
- 7 Klik på **Næste**.
- 8 Følg prompterne i guiden **Tilføj ny hardware**.

- 9 Vælg **Søg** efter den bedste driver til din enhed (Anbefales), og klik på **Næste**, når du bliver bedt om det.
- 10 Fortsæt med at følge prompterne for at afslutte installationen. Windows-skrivebordet vises, og installationen er fuldført.

### **Placering af computeren i dockingenheden første gang med Windows NT 4.0**

- 1 Placer din computer i dockingenheden, og tænd for den.
- 2 Tryk enten på <F2> under systemstart, eller tryk på <Fn><F1>, efter at computeren er startet, for at se programmet til indstilling af systemet.
- 3 Indstil **Docking IRQ** til **Optimeret**.
- 4 Indstil **Universal Connect (Universel forbindelse)** til **Aktiveret**.
- 5 Afslut programmet til indstilling af systemet.
- 6 Tryk på <Ctrl><Alt><Del> for at logge på.  
Vinduet **Docking Station Setup (Dockingstationens opsætning)** vises for at angive, at computeren skal fjernes fra dockingenheden for at fortsætte.
- 7 Klik på **OK**, og vent på, at computeren lukkes.
- 8 Fjern computeren fra dockingenheden (se "Fjernelse af computeren fra dockingenheden").  
Computeren genstartes automatisk. Hvis den ikke gør det, skal du tænde for computeren.
- 9 Vælg **OK** i vinduet **Device Removal (fjernelse af enhed)**.
- 10 Klik på **Start**, og vælg **Luk computeren**.
- 11 Vent på, at computeren lukkes helt, og placer derefter computeren i dockingenheden igen.  
Computeren genstartes automatisk. Hvis den ikke gør det, skal du tænde for computeren.
- 12 Tryk på <Ctrl><Alt><Del> for at logge på.  
Computeren registrerer automatisk nye enheder.



- 13 Vælg **Installer driver leveret med system for den valgte enhed (Anbefales)**, når du bliver bedt om det, og klik på **OK**.
- 14 Klik på **Fortsæt** i vinduet **Windows NT Installation**.
- 15 Vælg **Installer driver leveret med system for den valgte enhed (Anbefales)**, og klik derefter på **OK**.
- 16 Vælg navnet på din NIC (network interface controller) fra rullemenuen.
- 17 Vælg, om din netværksadapter skal hente en IP-adresse fra en server, eller om en IP-adresse er angivet.  
Kontakt systemadministratoren, hvis du ikke ved, hvad du skal vælge.
- 18 Følg prompterne for at fuldføre installationen.

Windows-skrivebordet vises, og installationen er fuldført.

Computeren kan ikke gå i tilstanden Luk ned, og gem ram på disk, mens den er placeret i dockingenheden.

## **Placering af computeren i dockingenheden første gang med Windows 98**

- 1 Placer din computer i dockingenheden, og tænd for den.
- 2 Tryk enten på <F2> under systemstart, eller tryk på <Fn><F1>, efter at computeren er startet, for at se programmet til indstilling af systemet.
- 3 Indstil **Docking IRQ** til **Optimeret**.
- 4 Indstil **Universal Connect (Universel forbindelse)** til **Aktiveret**.
- 5 Afslut programmet til indstilling af systemet.
- 6 Klik på **OK**, hvis vinduet **Konfigurationsindstillinger** vises.  
Guiden **Tilføj ny hardware** vises.
- 7 Klik på **Næste**.
- 8 Vælg **Søg efter den bedste driver til din enhed (Anbefales)**, og klik på **Næste**.
- 9 Fjern afkrydsningen ud for hver indstilling, og klik på **Næste**.

Der vises et vindue, som oplyser, at Windows er klar til at finde den bedste driver til din enhed.

- 10 Følg prompterne i guiden **Tilføj ny hardware**.
- 11 Vælg **Søg efter den bedste driver til din enhed (Anbefales)**, og klik på **Næste**, når du bliver bedt om det.
- 12 Fortsæt med at følge prompterne for at afslutte installationen.

Windows-skrivebordet vises, og installationen er fuldført.

## **Placering af computeren i dockingenheden første gang med Windows 95**

- 1 Placer din computer i dockingenheden, og tænd for den.
  - 2 Tryk enten på <F2> under systemstart, eller tryk på <Fn><F1>, efter at computeren er startet, for at se programmet til indstilling af systemet.
  - 3 Indstil **Docking IRQ** til **Optimeret**.
  - 4 Indstil **Universal Connect (Universel forbindelse)** til **Aktiveret**.
  - 5 Afslut programmet til indstilling af systemet.  
Computeren registrerer automatisk ny hardware.
  - 6 Klik på **Ja** i vinduet **Ændring af systemindstillinger**.  
Computeren starter igen og registrerer automatisk ny hardware.
  - 7 Klik på **OK**, hvis vinduet **Konfigurationsindstillinger** vises.
  - 8 Klik på **OK** i vinduet **Netværk**.
  - 9 Vælg fanen **Identifikation** i det næste **netværksvindue**.
  - 10 Angiv et **computernavn** og en **arbejdsgruppe**, som vil identificere computeren på netværket, og klik på **Luk**.  
Hvis du er i tvivl om, hvilket **computernavn** og hvilken **arbejdsgruppe** du skal angive, kan du spørge din systemadministrator.
-  **BEMÆRK!** Du skal angive et **computernavn** og en **arbejdsgruppe** for at kunne fortsætte driverinstallationen.
- Computeren kopierer automatisk filer og opbygger en database med driveroplysninger.

## 11 Klik på **Ja** i vinduet **Ændring af systemindstillinger**.

Computeren genstarter.

Vinduet **Skriv adgangskoden til netværket** vises. Hvis du ikke ønsker at vælge et brugernavn og en adgangskode på nuværende tidspunkt, eller hvis systemadministratoren endnu ikke har tildelt dem, skal du klikke på **Annuller**.

Computeren registrerer automatisk ny hardware.

## 12 Klik på **OK** i vinduet **Konfigurationsindstillinger**.

Windows-skrivebordet vises, og installationen er fuldført.



**BEMÆRK!** Hvis du vil bruge USB-stikkene, skal du installere USB-supplementet fra **ressource-CD'en** i biblioteket *Win95\OSUpdate*. Hvis du installerer USB-supplementet, kan din computer ikke gå i pausetilstand. Dell anbefaler, at du ikke installerer USB-supplementet, medmindre du har til hensigt at bruge USB-enheder.

## Opdatering af drivere i Windows XP og Windows 2000

Sådan opdaterer du drivere i Windows XP og Windows 2000:

- 1 Højreklik på **Denne computer**, og klik på **Administrer**.  
(I Windows XP skal du klikke på knappen **Start** for at få adgang til **Denne computer**. I Windows 2000 er **Denne computer** placeret på Windows-skrivebordet).
- 2 I vinduet **Computerstyring** skal du klikke på **Enhedshåndtering** og dobbeltklikke på **Netværkskort**.
- 3 Dobbeltklik på **3Com 3C920 Integrated Fast Ethernet Controller**.
- 4 Klik på fanen **Driver**.
- 5 Klik på **Opdater driver...**, og følg prompterne.

## Opdatering af drivere i Windows Me

Sådan opdaterer du drivere i Windows Me:

- 1 Højreklik på **Denne computer** på skrivebordet, og klik på **Egenskaber**.
- 2 I vinduet **Systemegenskaber** skal du klikke på fanen **Enhedshåndtering** og dobbeltklikke på **Netværkskort**.
- 3 Dobbeltklik på **3Com 3C920 Integrated Fast Ethernet-controller**.

- 4 Klik på fanen Driver.
- 5 Klik på Opdater driver..., og følg prompterne.

## Fjernelse af computeren fra dockingenheden

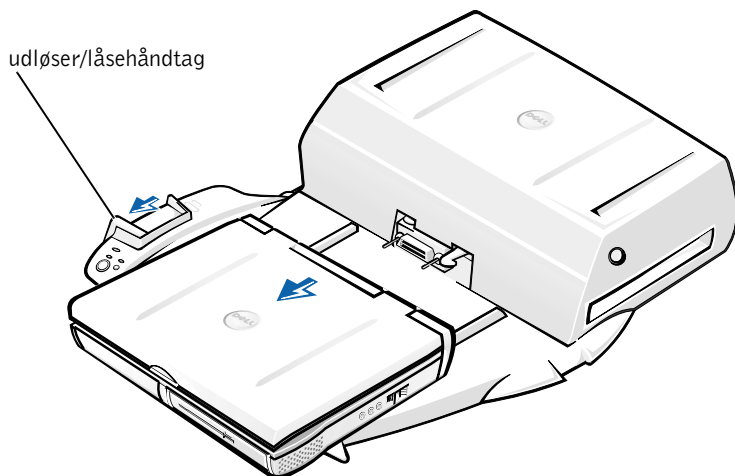

- ➔ **MEDDELELSE:** Hvis der ikke er et batteri i computeren, slukkes computeren, når den fjernes fra dockingenheden, og data, der ikke er gemt, vil gå tabt.
- ➔ **MEDDELELSE:** Computeren skal altid gøres klar, inden den kobles fra dockingenheden. Hvis computeren frakobles, før den er gjort klar, vil data, der ikke er gemt, gå tabt, og computeren genoptager måske ikke normal drift i flere minutter, hvis den overhovedet gør det.

Du kan forberede computeren på frakoblingen på en af følgende måder:

- Tryk på <Fn><Esc> på computerens tastatur (eller på <Scroll Lock><Esc> på et eksternt tastatur).  
Vent nogle få sekunder, til computerens strømindikator slukkes.
- I *Windows XP* skal du klikke på knappen **Start** og derefter på **Undock Computer (Fradock computeren)**.  
*I Windows 95, Windows 98, Windows Me eller Windows 2000* skal du klikke på knappen **Start** og derefter klikke på **Skub pc ud**.  
*I Windows NT* skal du klikke på dockingikonet på proceslinjen og derefter klikke på **Fra dock** for at sætte computeren i pausetilstand.  
Vent nogle få sekunder, til computerens strømindikator slukkes.
- Tryk på udløsningsknappen for docking på dockingkontrolbasen (se figuren "Dockingkontrolbasens betjening og indikatorer").  
Vent på, at den grønne dockingindikator slukkes.

## Udskiftning af batteriet

Der skal indsættes et lithiumionbatteri i dockingenheden. Et lithiumionbatteri har en meget lang levetid, og det er meget sandsynligt, at du aldrig behøver at udskifte det. Skulle det imidlertid være nødvendigt at udskifte batteriet, skal du følge nedenstående trin:

 **ADVARSEL! Der kan være fare for, at et nyt batteri eksploderer, hvis det ikke indsættes korrekt. Udskift kun batteriet med den samme slags eller lignende, som anbefales af producenten. Smid batterierne ud i overensstemmelse med producentens retningslinjer.**

- 1 Fjern computeren fra dockingenheden, som beskrevet i "Fjernelse af computeren fra dockingenheden".
- 2 Sluk for afbryderkontakten på dockingenheden, og tag vekselstrømsadapteren ud af stikkontakten.
- 3 Fjern låget ved at trykke på de to sideknapper, og drej låget mod udvidelsesstationens bagside (se "Fjernelse af det øverste låg"). Når låget står lodret, kan du løsne hængselstappene og fjerne låget helt.

## Fjernelse af øverste låg

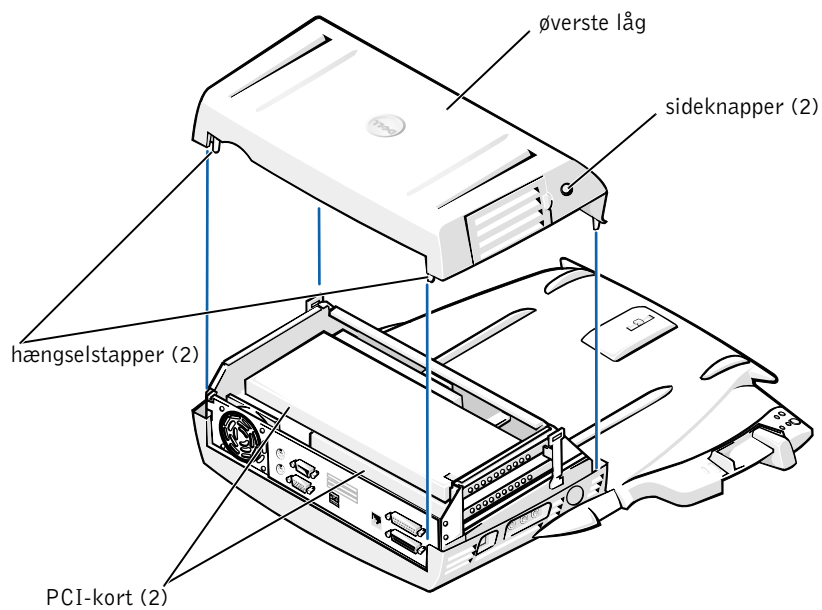

- 4 Fjern eventuelle installerede kort fra stikket til udvidelseskort.

## Udskiftning af batteriet

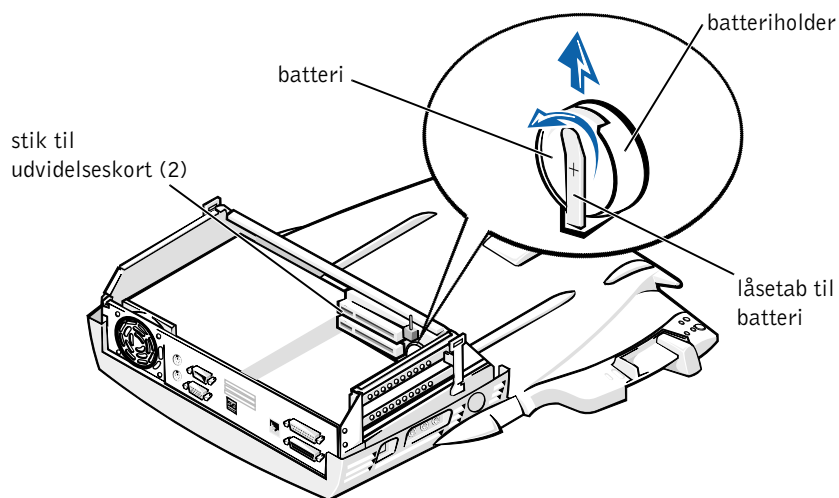



- 5 Løft batteriets låsetap en smule opad, og fjern batteriet fra batteriholderen.
- 6 Vend det nye batteri med siden mærket "+" opad. Indsæt derefter batteriet i batteriholderen, og slip låsetappen.

Smid ikke batteriet ud sammen med almindeligt husholdningsaffald. Kontakt de lokale renovationsmyndigheder for at få adressen på det nærmeste sted, hvor du kan aflevere brugte batterier.

## Fjernelse og installation af et PCI-udvidelseskort

Udfør følgende trin for at installere et PCI-udvidelseskort (Peripheral Component Interconnect) i dockingenheden.

 **BEMÆRK!** Indsæt et 3,3-volt (V) eller et 5-V PCI-udvidelseskort, som ikke er længere end 25,4 cm, i det øverste stik, og indsæt et 3,3-V eller et 5-V PCI-udvidelseskort, som ikke er længere end 15,5 cm, i det nederste stik.

 **MEDDELELSE:** Du må ikke berøre eller håndtere noget inde i dockingenheden, ud over de objekter, der nævnes i følgende procedure. Hvis du berører andre objekter, kan du beskadige dockingenheden, og dette kan påvirke din garantidækning.

- 1 Gem alle filer, luk og afslut alle programmer, og afslut operativsystemet.
- 2 Sluk computeren.
- 3 Fjern skærmen fra skærmfoden. Fjern skærmfoden fra dockingenheden.
- 4 Fjern computeren fra dockingenheden, og efterlad udløser/låsehåndtaget i den ulåste position.
- 5 Frigør alle ledninger, inklusiv vekselstrømsadapterledningen, fra dockingenheden. Sørg for, at udløser/låsehåndtaget ikke er i den bagerste låseposition.
- 6 Tryk på låsen, der åbner PCI-udvidelseskortet, og fjern stikket. Se nedenstående figur.

## Låge til PCI-udvidelsesstik og stik til udvidelseskort

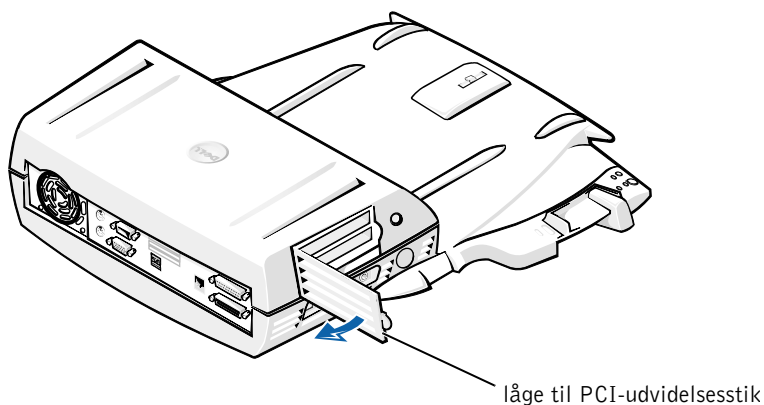

- 7** Fjern låget ved at trykke på de to sideknapper, og drej samtidig låget mod dockingenhedens bagside. Når låget står lodret, kan du frigøre hængselstapperne på dockingenhedens bagside og derefter fjerne låget helt.

Se figuren "Fjernelse af det øverste låg".

- 8** Fjern skruen, som holder monteringsbeslaget fast, og læg den til side til senere brug.

Fjern monteringsbeslaget. Hvis PCI-kortet er installeret, skal du fjerne det ved at tage fat i kortets yderste hjørner og forsigtigt trække det ud af stikket.

- 9** Installer et PCI-udvidelseskort.
  - a** Sæt stikket på siden af kortet fast i stikket for udvidelseskortet.
  - b** Skub forsigtigt kortet fra side til side ind i stikket, indtil det sidder rigtigt.
- 10** Genindsæt skruen i PCI-kortets beslag for at fastgøre PCI-kortet.
- 11** Sæt det øverste låg fast igen ved først at fæstne hængselstapperne og derefter forsigtigt sænke toppen af låget på plads. Låget sidder korrekt, når sideknapperne klikker på plads.
- 12** Tilslut ledningen igen, herunder vekselstrømsadapterledningen, som du frakoblede i trin 5.



- 13 Placer din computer i dockingenheden.
- 14 Sæt skærmfoden tilbage på dockingenheden og skærmen på skærmfoden.
- 15 Tænd computeren.
- 16 Installer driverne til PCI-kortet.

Hvis der fulgte et 16/4 Token-Ring PCI-adapternetværkskort med dockingenheden, har Dell inkluderet en CD, der indeholder driver-og installationsinstruktioner.

 **BEMÆRK!** Hvis du vil installere netværksdriver til et 16/4 Token-Ring PCI-adapternetværkskort, skal du slutte computeren til netværket, før du installerer driverne. Adviser din netværksadministrator, inden du slutter dockingenheden til et netværk.

Hvis du bruger et PCI-kort, som ikke er købt hos Dell, skal du benytte de drivere og instruktioner, der er angivet af producenten af kortet.

 **BEMÆRK!** Det 16/4 Token-Ring PCI-adapternetværkskort, som Dell har installeret, er testet for kompatibilitet med C/Dock II-udvidelsesstationen. Selvom du kan installere andre PCI-udvidelseskort, garanterer Dell ikke for deres funktionalitet.

## Brug af C/Dock II-mediebås

Det er muligt at bruge en hvilken som helst medieenhed fra computeren, f.eks. en diskette eller et CD-drev, i mediebasen til C/Dock II-udvidelsesstationen.

 **MEDDELELSE:** For at undgå at beskadige dockingenheden eller medieenheden bør du ikke installere enheder i dockingenhedens mediebas, som du normalt ikke bruger til din computer.

 **MEDDELELSE:** For at undgå at beskadige dockingenheden bør du ikke installere rejsemodulet eller batteriet fra Dell Latitude-computeren i dockingenhedens mediebas.

Udfør nedenstående trin for at installere computerens medieenhed i dockingenhedens mediebas.

 **BEMÆRK!** Udløser/låsehåndtaget skal være i ulåst position, før du installerer mediebasens enhed.

**1** Gem alle filer, luk og afslut alle programmer, og afslut operativsystemet.

**2** Sluk computeren.

**3** Fjern alle medieenheder i dockingenhedens mediebås.

Tryk på udløserknappen til mediebåsen (se "Installation af en medieenhed i mediebåsen"). Når enheden er halvvejs ude af mediebåsen, kan du forsigtigt tage den helt ud.

### Installation af en medieenhed i mediebåsen

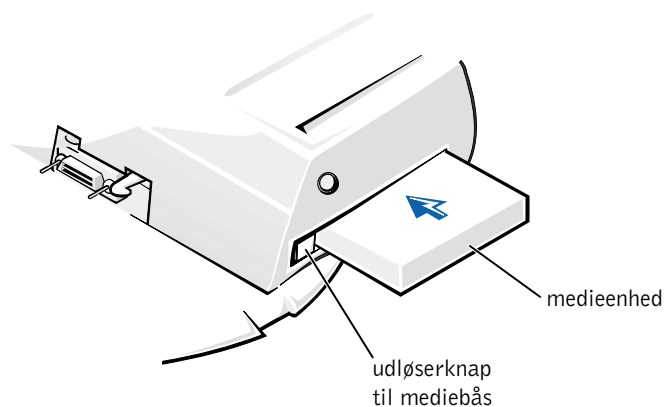

**4** Indsæt den valgte medieenhed i dockingenhedens mediebås (se figuren "Installation af en medieenhed i mediebåsen").

**5** Tryk enheden på plads.

Hvis enheden sidder korrekt, vil du høre et klik.

Hvis enheden ikke sidder korrekt, vil den være løs inde i mediebåsen. Genindsæt enheden.

**6** Tænd computeren.

## Installation af en medieenhed til Softex Docking Services til Windows NT 4.0

Softex Docking Services til Windows NT tillader hot-swapping af enheder fra mediebasen. Se "Gennemgang af Windows NT og Softex Docking Services" og *Brugerhåndbog til Softex Docking Services* på adressen <http://support.dell.com> for at få yderligere oplysninger.

## Sikring af C/Dock-udvidelsesstation

### Sikkerhedsegenskaber

Dockingenheden har følgende sikkerhedsegenskaber:

- Et udløser/låsehåndtag, som gør det muligt at fastspænde og skubbe computeren ud. I den bagerste position fastspændes computeren til C/Dock II-udvidelsesstationen. I den midterste position kan du bruge dockingenheden, uden at computeren fastspændes. I den forreste position skubbes computeren ud af dockingenheden. Skub udløser/låsehåndtaget til den bagerste position for at bruge låserillens sikkerhedslås og rillen til sikkerhedslåsen.
- En fjederlås forrest på dockingkontrollbasen, som passer ind i en sikkerhedsrille under computeren, fastspænder computeren til dockingkontrollbasen. Ikke alle bærbare computere fra Dell har denne sikkerhedsrille.
- Et sikkerhedslåg, der blokerer adgangen for fjernelse af PCI-kort.
- En udløsningsknap til en fastspændt mediebas, der blokerer fjernelse af mediebasenheder.
- Et ubevægeligt låsehåndtag, der forhindrer uautoriseret fjernelse af computeren.

### Sikring af C/Dock II-udvidelsesstation

Brug en af følgende metoder til at sikre dockingenheden:

- Brug en lås alene eller en lås og et kabel med sikkerhedsløkke sammen med låserillen (se figuren "Dockingkontrollbasens betjening og indikatorer") på dockingenheden.

En lås alene blokerer udløserhåndtaget og gør det svært at fjerne computeren fra dockingenheden.

Et sikkerhedskabel, som vikles om et stationært objekt og bruges i forbindelse med låserillen, kan forhindre uautoriseret flytning af computeren og C/Dock II-udvidelsesstationen.

- Fastgør en tyverisikring til rillen til sikkerhedslåsen (se figuren "Dockingkontrolbasens betjening og indikatorer") på dockingenheden.

Med tyverisikringen følger normalt et stykke snoet metalkabel med en lås og tilhørende nøgle. Oplysninger om, hvordan du installerer denne type tyverisikring, finder du i den dokumentation, der blev leveret sammen med enheden.

## Dell-fejlfinding

Dell-fejlfinding, som blev leveret sammen med din Dell Latitude-computer, indeholder tests, som kan hjælpe dig med at finde fejl i controllerne i dockingenheden.

Undertestene i gruppen til kontrol af **netværksgrænseflade** under Dell-fejlfinding kontrollerer netværkscontrollerens grundlæggende funktioner i dockingenheden. De tester controllerens interne funktioner, herunder læse- og skriveadgang til dens registre og interne send og modtag-(løkke)funktion.

Undertesterne i gruppen til kontrol af **serielle/infrarøde porte** kontrollerer dockingenhedens grænseflade til eksterne enheder (f.eks. en seriel mus eller en printer). Undertestene i denne kontrolgruppe er ikke beregnet til at finde fejl på selve den eksterne enhed.

Undertestene i gruppen til kontrol af **USB** kontrollerer dockingenhedens grænseflade til eksterne enheder, f.eks. en mus. Undertestene i denne kontrolgruppe er ikke beregnet til at finde fejl på selve den eksterne enhed.

Der findes flere oplysninger om, hvordan du bruger Dell-fejlfinding, i computerens *brugerhåndbog*.

# Tekniske specifikationer

## Tekniske specifikationer

| <b>Fysiske mål</b>                         |   |
|--|---|
| Højde:                                     |   |
| Med skærmfod                               | 10,9 cm   |
| Stand-alone                                | 10,9 cm   |
| Dybde:                                     |   |
| Med skærmfod                               | 50,0 cm   |
| Stand-alone                                | 47,0 cm   |
| Bredde:                                    |   |
| Med skærmfod                               | 43,5 cm   |
| Stand-alone                                | 42,0 cm   |
| Vægt:                                      |   |
| Med skærmfod                               | 5,5 kg  |
| Stand-alone                                | 4,1 kg  |
| <b>Strøm</b>                               |   |
| Vekselstrømsadapterindgang:                |   |
| Spænding                                   | 100–240 VAC, 50–60 Hz   |
| Strømstyrke                                | 1,5 A   |
| Forsyning til C/Dock II-udvidelsesstation: |   |
| Spænding                                   | kræver 20 VDC fra vekselstrømsadapter                             |
| Strømstyrke                                | 3,5 A   |
| <b>I/O</b>                                 |   |
| Seriell (DTE)                              | 16550-kompatibel, 16-byte bufferstik                              |
| Parallel                                   | envejs, tovejs eller ECP-stik                                     |
| PS/2                                       | to mini DIN-stik  |
| USB  | to USB-kompatible stik  |
| Infrarød                                   | infrarød port kompatibel med IrDa-standarder 1.1 (Fast IR) og 1.0 |

## Tekniske specifikationer

|   |   |
|---|---|
| Udgang til lyd                              | indgangsstik til mikrofon; indgangs-/lydstik (til optagelse/playback-enheder); udgangsstik til lyd (til hovedtelefoner) |
| SCSI  | Ultra-SCSI, 50-ben, ministik  |
| Video                                       | et stik   |
| Netværk                                     | et RJ45-stik  |
| Docking<br>(til tilslutning til computeren) | et stik   |
| <b>Ethernet-netværkscontroller</b>          |   |
| Chipsæt                                     | 3Com® 3C920; 10/100 BASE-TX (PC99-kompatibel)   |
| Databusbredde                               | 32-bit PCI Host Bus-grænseflade   |
| IRQ   | IRQ10   |
| <b>SCSI-controller</b>                      |   |
| Chipsæt                                     | Adaptec AIDC 7880C  |
| Databusbredde                               | 8-bit SCSI-bus; 32-bit PCI Host Bus-grænseflade   |
| Dataoverførselshastighed                    | 20 MB/sek   |
| IRQ   | IRQ10   |

# Sikkerheds- og EMC-instruktioner: Bærbare computere

I det følgende defineres betydningen af de *ekstra* symboler, der *kun* bruges i forbindelse med sikkerheds- og EMC-instruktioner.



Eksplosionsfare



Fly



Brandfare



Brug af denne funktion er forbudt ombord på fly



Fare for elektrisk  
stød



## Sikkerhedsinstruktioner

### Generelt

- Når dockingstationen opstilles til arbejde, skal den anbringes på en plan overflade.
- Forsøg ikke at foretage vedligeholdelse af dockingstationen selv, medmindre du er en autoriseret servicetekniker. Følg altid installationsinstruktionerne nøje.
- Hvis du bruger en forlængerledning med vekselstrømsadapteren, skal du sørge for, at den samlede strømstyrke på de produkter, som forlængerledningen er tilsluttet, ikke overstiger forlængerledningens strømstyrke.
- Skub ikke genstande ind i computerens ventilationshuller eller andre åbninger. Dette kan forårsage brand eller elektrisk stød, idet indvendige komponenter kortslutter.





- Anbring vekselstrømsadapteren i et ventileret område, såsom på et skrivebord eller på gulvet, når den bruges til at forsyne computeren med strøm eller til at oplade batteriet. Tildæk ikke vekselstrømsadapteren med papir eller andet, som kan forhindre afkøling. Brug heller ikke vekselstrømsadapteren, mens den ligger i en taske.



- Brug ikke computeren i et vådt miljø, f.eks. i nærheden af et badekar, en håndvask eller et svømmebassin eller i en fugtig kælder.



- Som en hjælp til at undgå den potentielle fare for elektrisk stød bør du ikke tilslutte eller frakoble nogen kabler eller udføre vedligeholdelse eller rekonfiguration af dette produkt i tordenvejr. Brug ikke computeren i tordenvejr, medmindre alle kabler er frakoblet, og computeren kører på batterier.
- Brug kun den vekselstrømsadapter, der er godkendt til brug sammen med dockingenheden, som er angivet i dette dokument. Hvis du bruger en anden type batteripakke eller vekselstrømsadapter, kan der opstå brand eller eksplosion.
- Før du rengører dockingstationen, skal du slukke for den og frakoble vekselstrømsadapteren fra stikkontakten. Rengør dockingstationen med en blød klud fugtet med vand. Brug ikke flydende rengøringsmidler eller aerosolrengøringsmidler, om kan indeholde brændbare stoffer.





## Strøm (Sikkerhedsinstruktioner)



- Brug kun den vekselstrømsadapter, der er leveret af Dell, og som er godkendt til brug sammen med denne dockingstation. Hvis du bruger en anden vekselstrømsadapter, kan der være risiko for brand eller eksplosion.
- Før du tilslutter dockingenheden til en stikkontakt, skal du kontrollere vekselstrømsadapterens spænding for at sikre, at den nødvendige spænding og frekvens svarer til den disponible strømkilde.
- Hvis du vil fjerne strømmen fra computeren, skal du slukke for den og frakoble vekselstrømsadapteren fra stikkontakten.



- Sæt vekselstrømsadapteren og periferinetsledninger i strømkilder med korrekt jordforbindelse som en hjælp til at forhindre elektrisk stød. Disse ledninger er udstyret med tre ben, som sikrer jordforbindelse. Brug ikke adapterstik, og fjern ikke det jordforbindende ben fra et ledningsstik. Hvis du bruger en forlængerledning, skal du bruge en med to- eller trebenede stik, som passer til netledningen.
- Sørg for, at der ikke er noget, som hviler på vekselstrømsadapterens netledning, og at ledningen ikke er lagt således, at man kan falde over den eller træde på den.



- Hvis du bruger en fordelerdåse, skal du være forsigtig, når du tilslutter vekselstrømsadapterens ledning til fordelerdåsen. I forbindelse med visse stikdåser er det muligt at komme til at isætte stikket forkert. Hvis du sætter stikket i forkert, kan det resultere i permanent beskadigelse af computeren, og der kan være risiko for elektrisk stød og/eller brand. Du skal sikre dig, at det jordforbindende ben på ledningsstikket er sat i det tilsvarende hul i stikdåsen.

## Lovgivningsmæssige meddelelser

EMI (elektromagnetisk interferens) er ethvert signal eller enhver udladning, der udstråler i det frie rum eller ledes langs strøm- eller signalkabler, der bringer funktionen af radionavigation eller andre sikkerhedstjenester i fare, eller som væsentligt forringer, forhindrer eller gentagne gange afbryder en licenseret radiokommunikationstjeneste. Radiokommunikationssystemer omfatter, men er ikke begrænset til, AM/FM-udsendelser, TV, mobiltjenester, radar, kontrolsystemer til lufttrafik, personsøgere og personlige kommunikationstjenester. Disse licenserede tjenester, samt utilsigtede udstrålingsemner, f.eks. digitale enheder, herunder computere, indgår som bestanddele af det elektromagnetiske miljø.

Elektromagnetisk kompatibilitet er udtryk for elektroniske komponenters evne til at fungere korrekt sammen i det elektroniske miljø. Selv om dette computersystem er designet og bestemt til at overholde de gængse, fastlagte grænser for EMI, er der ingen garanti for, at interferens ikke vil kunne opstå i en bestemt installation. Hvis dette udstyr er årsag til forstyrrelser af radiokommunikationstjenester, hvilket kan fastslås ved at tænde og slukke for udstyret, anbefales det at forsøge at rette forstyrrelsen ved at følge en eller flere af følgende fremgangsmåder:

- Drej modtagerantennen.
- Placér computeren anderledes i forhold til modtageren.
- Flyt computeren væk fra modtageren.
- Tilslut computeren til en anden kontakt, så computeren og modtageren befinder sig i forskellige kredsløb.

Kontakt eventuelt en medarbejder fra Dells afdeling for teknisk support eller en erfaren radio/tv-tekniker, hvis du vil have yderligere løsningsforslag.

Dells computersystemer er designede, testede og klassificerede til det påregnede elektromagnetiske miljø. Disse elektromagnetiske miljøklassifikationer refererer generelt til følgende harmoniserede definitioner:

- Klasse A er typisk til erhvervs- eller industrielle miljøer.
- Klasse B er typisk til private miljøer.

ITE (Information Technology Equipment), herunder tilbehør, udvidelseskort, printere, input/output (I/O)-enheder, skærme osv., som er integreret i eller sluttet til systemet, bør opfylde computersystemets elektromagnetiske miljøklassifikation.

**Bemærkning om afskærmede signalkabler:** Brug kun afskærmede kabler til at tilslutte enheder til Dell-enheder for at formindske muligheden for interferens med radiokommunikationstjenester. Når der bruges afskærmede kabler, kan du være sikker på, at den korrekte EMC-klassificering til det tilsigtede miljø opretholdes. Dell har kabler til parallelle printere. Du kan bestille et kabel fra Dell på World Wide Web på adressen: <http://accessories.us.dell.com/>.

De fleste Dell-computersystemer er klassificerede til Klasse B-miljøer. Men medtagelse af bestemte indstillinger kan ændre denne klassificering til Klasse A. Du kan finde ud af, hvilken elektromagnetisk klassifikation, der er bestemt for din computer eller enhed, ved at læse følgende afsnit, som er specifik for hver enkelt regulerende myndighed. Hvert afsnit angiver specifikke oplysninger om EMC/EMI eller produktsikkerhed for hvert land.

### **Bemærkning om CE (EU)**

Mærkning med symbolet **CE** angiver, at denne Dell-computer overholder direktiverne om EMC og lavspænding fra Den Europæiske Union. Mærkningen angiver, at dette Dell-system lever op til følgende tekniske standarder:

- EN 55022 - "Informationsteknologisk udstyr. Radiostøjskarakteristikker. Grænseværdier og målemetoder."
- EN 55024 - "Informationsteknologisk udstyr - Immunitetskarakteristikker - Grænseværdier og målemetoder."
- EN 61000-3-2 - "Elektromagnetisk kompatibilitet (EMC) - Del 3: Grænseværdier - Artikel 2: Grænseværdier for udsendelse af harmoniske strømme (udstyrets strømforbrug op til og inklusive 16 A per fase)."
- EN 61000-3-3 - "Elektromagnetisk kompatibilitet (EMC) - Del 3: Grænseværdier - Artikel 3: Begrænsning af spændingsfluktuationer og flimmer i lavspændingsforsyninger fra udstyr med mærkestrøm op til og med 16 A."
- EN 60950 - "Databehandlingsudstyr og elektriske kontormaskiner".

 **BEMÆRK!** De i EN 55022 beskrevne krav til udsendelse af stråler har to mulige klassifikationer:

- Klasse A er typisk til brug inden for kommercielle områder.
- Klasse B er typisk til brug i hjemmet.

Denne Dell-enhed er klassificeret til brug i et typisk Klasse B-hjemmemiljø.

Der er udarbejdet en overensstemmelseserklæring i overensstemmelse med de foregående direktiver og standarder. Denne erklæring er registreret hos Dell Products Europe BV, Limerick, Irland.

### Brugte batterier



Der skal indsættes et lithiumionbatteri i dockingenheden. Dette lithiumionbatteri har en meget lang levetid, og det er meget sandsynligt, at du aldrig behøver at udskifte det. Skulle det imidlertid være nødvendigt af udskifte det, kan du finde oplysninger under kapitlet "Udskiftning af batteriet" i dette dokument.

Smid ikke dette batteri ud sammen med husholdningsaffald. Kontakt de lokale renovationsmyndigheder for at få adressen på det nærmeste sted, hvor du kan aflevere brugte batterier.

### Overensstemmelse med EN 55022 (kun Tjekkiet)

Denne enhed hører til Klasse B-enheder som beskrevet i EN 55022, medmindre det er udtrykkeligt angivet på specifikationsmærkatet, at det er en Klasse A-enhed. Følgende gælder for enheder i Klasse A i henhold til EN 55022 (beskyttelsesradius på op til 30 meter). Brugeren af denne enhed er forpligtet til at tage alle nødvendige forholdsregler for at fjerne kilder, der kan forstyrre telekommunikation eller andre enheder.

Pokud není na typovém štítku počítače uvedeno, že spadá do třídy A podle EN 55022, spadá automaticky do třídy B podle EN 55022. Pro zařízení zařazená do třídy A (ochranné pásmo 30m) podle EN 55022 platí následující. Dojde-li k rušení telekomunikačních nebo jiných zařízení, je uživatel povinen provést taková opatření, aby rušení odstranil.

## **Polsk center for test og udstedelsesmeddelelser**

Udstyret bør kun forsynes med strøm fra et stik med en beskyttelsesstrømkreds (et trebenet stik). Al udstyr, der arbejder sammen (computer, skærm, printer osv.), bør have samme strømforsyningskilde.

Faseledningen i rummets elektriske installation bør have en ekstra kortslutningsbeskyttelsesenhed i form af en sikring med en nominel værdi, der ikke overstiger 16 ampere (A).

Hvis udstyret skal slukkes helt, skal strømforsyningskablet tages ud af stikket, som bør befinde sig tæt ved udstyret og være lettilgængeligt.

Beskyttelsesmærkat "B" bekræfter, at udstyret overholder kravene om beskyttelsesanvendelse i henhold til PN-93/T-42107 og PN-EN 55022: 1996.

## **Wymagania Polskiego Centrum Badań i Certyfikacji**

Urządzenie powinno być zasilane z gniazda z przyłączonym obwodem ochronnym (gniazdo z kołkiem). Współpracujące ze sobą urządzenia (komputer, monitor, drukarka) powinny być zasilane z tego samego źródła.

Instalacja elektryczna pomieszczenia powinna zawierać w przewodzie fazowym rezerwową ochronę przed zwarciami, w postaci bezpiecznika o wartości znamionowej nie większej niż 16A (amperów).

W celu całkowitego wyłączenia urządzenia z sieci zasilania, należy wyjąć wtyczkę kabla zasilającego z gniazdka, które powinno znajdować się w pobliżu urządzenia i być łatwo dostępne.

Znak bezpieczeństwa "B" potwierdza zgodność urządzenia z wymaganiami bezpieczeństwa użytkownika zawartymi w PN-93/T-42107 i PN-EN 55022:1996.

Jeżeli na tabliczce znamionowej umieszczono informację, że urządzenie jest klasy A, to oznacza to, że urządzenie w środowisku mieszkalnym może powodować zakłócenia radioelektryczne. W takich przypadkach można żądać od jego użytkownika zastosowania odpowiednich środków zaradczych.

## Pozostałe instrukcje bezpieczeństwa

- Nie należy używać wtyczek adapterowych lub usuwać kołka obwodu ochronnego z wtyczki. Jeżeli konieczne jest użycie przedłużacza to należy użyć przedłużacza 3-żyłowego z prawidłowo połączonym przewodem ochronnym.
- System komputerowy należy zabezpieczyć przed nagłymi, chwilowymi wzrostami lub spadkami napięcia, używając eliminatora przepięć, urządzenia dopasowującego lub bezzakłócenowego źródła zasilania.
- Należy upewnić się, aby nic nie leżało na kablach systemu komputerowego, oraz aby kable nie były umieszczone w miejscu, gdzie można byłoby na nie nadeptywać lub potykać się o nie.
- Nie należy rozlewać napojów ani innych płynów na system komputerowy.
- Nie należy wpychać żadnych przedmiotów do otworów systemu komputerowego, gdyż może to spowodować pożar lub porażenie prądem, poprzez zwarcie elementów wewnętrznych.
- System komputerowy powinien znajdować się z dala od grzejników i źródeł ciepła. Ponadto, nie należy blokować otworów wentylacyjnych. Należy unikać kładzenia luźnych papierów pod komputer oraz umieszczania komputera w ciasnym miejscu bez możliwości cyrkulacji powietrza wokół niego.

## Bemærkning om CE-mærkning

Denne enhed opfylder kravene i EU-direktiv 1999/5/EC.

Dell™ Latitude™ C/Dock II Expansion Station

# Systeminformatiegids

# Opmerkingen, kennisgevingen en voorzichtig-meldingen



**OPMERKING:** Een OPMERKING duidt belangrijke informatie aan voor een beter gebruik van de computer.



**KENNISGEVING:** Een KENNISGEVING duidt mogelijke beschadiging van de hardware of gegevensverlies aan en geeft aan hoe u dit probleem kunt voorkomen.



**VOORZICHTIG:** Een VOORZICHTIG-melding duidt het risico op schade aan eigendommen, persoonlijk letsel of de dood aan.

---

De informatie in dit document kan zonder voorafgaande kennisgeving worden gewijzigd.

© 2001 Dell Computer Corporation. Alle rechten voorbehouden.

Verveelvoudiging van dit materiaal, op welke wijze dan ook, is alleen toegestaan na uitdrukkelijke, schriftelijke toestemming van Dell Computer Corporation.

Handelsmerken in dit document: *Dell*, het *DELL*-logo, *Latitude* en *DellWare* zijn handelsmerken van Dell Computer Corporation; *3Com* is een handelsmerk van 3Com Corporation; *Microsoft*, *Windows* en *Windows NT* zijn gedeponeerde handelsmerken van Microsoft Corporation.

Andere handelsmerken en handelsnamen die mogelijk in dit document worden gebruikt, dienen ter aanduiding van de rechthebbenden met betrekking tot de merken en namen of ter aanduiding van hun producten. Dell Computer Corporation claimt op geen enkele wijze enig eigendomsrecht ten aanzien van andere handelsmerken of handelsnamen dan zijn eigen handelsmerken en handelsnamen.

Dit product maakt gebruik van copyright-beschermingstechnologie die wordt beschermd door claims van bepaalde U.S. patenten en andere intellectuele eigendomsrechten in het bezit van Macrovision Corporation en andere rechthebbenden. Deze copyright-beschermingstechnologie mag alleen worden gebruikt na toestemming van Macrovision Corporation en is alleen bedoeld voor thuisgebruik en andere, beperkte, weergavedoeleinden, tenzij anders is bepaald door Macrovision Corporation. Reverse-engineering en disassembleren is verboden.



# Systeeminformatiegids

Dit document bevat informatie over de installatie, veiligheidsmaatregelen, de garantie en andere voorschriften met betrekking tot uw Dell Latitude C/Dock II Expansion Station. U vindt hier tevens informatie over andere beschikbare Dell-documenten en over hoe u deze in uw bezit kunt krijgen.

## Overige beschikbare documenten

- Aanvullingen op de documentatie die soms met uw dockingstation worden meegeleverd en waarin wijzigingen met betrekking tot uw dockingstation of software worden beschreven. De bijgewerkte versie bevat gewoonlijk de recentste informatie. Het is dan ook raadzaam de bijgewerkte versie altijd door te lezen *voordat* u andere documentatie raadpleegt.
- Documentatie die behoort bij opties die afzonderlijk van uw dockingstation zijn aangeschaft. Deze documenten bevatten informatie die u nodig heeft voor het configureren en installeren van deze opties in uw dockingstation.

## Help opvragen

Dell biedt een aantal hulpmiddelen die u kunt gebruiken wanneer uw dockingstation niet naar wens functioneert. Informatie over deze hulpmiddelen vindt u in het gedeelte "Help opvragen" in de on line *Gebruikershandleiding* van uw computer.

## Overzicht van het dockingstation

**OPMERKING:** Neem contact op met de netwerkbeheerder voordat u het dockingstation op een netwerk aansluit.

U moet een wisselstroomadapter aan het dockingstation bevestigen voordat u de computer op het dockingstation aansluit en aanzet.

De wisselstroomadapter voorziet het dockingstation en de computer tegelijkertijd van stroom. In de computer geïnstalleerde accu's worden opgeladen terwijl u het dockingstation gebruikt.





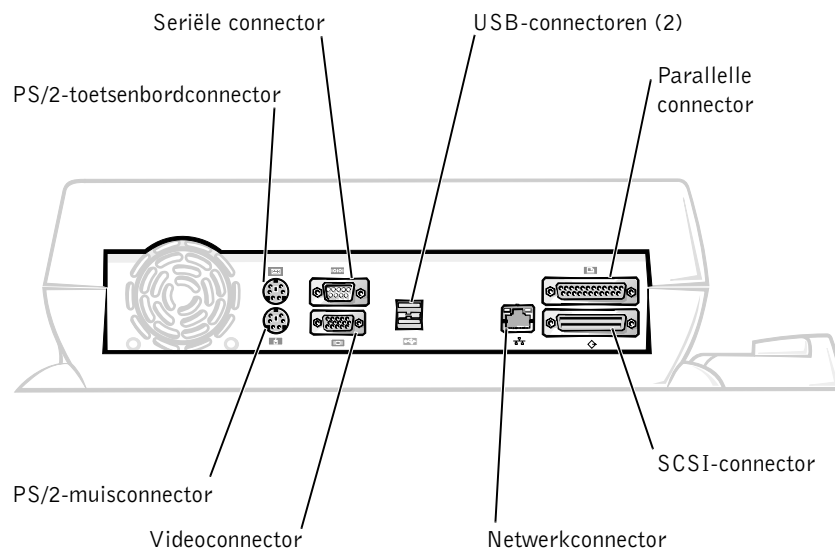



**KENNISGEVING:** Gebruik altijd de Dell PA-6-wisselstroomadapter die met het dockingstation is meegeleverd. Wanneer u een wisselstroomadapter van derden of de wisselstroomadapter van een ouder model Dell-computer gebruikt, zou u het dockingstation of de computer kunnen beschadigen.

### I/O-paneel van het dockingstation



In de tabel "Externe I/O-connectoren" worden pictogrammen weergegeven voor de connectoren aan de achterzijde van het dockingstation en het type extern apparaat dat op elke connector kan worden aangesloten.

## Externe I/O-connectoren

| Connector-pictogram   | Connectorbeschrijving  |
|---|--|
|  | Een of twee USB-apparaten, zoals een USB-muis, sluit u aan op de dubbele USB-connector.  |
|  | Een extern met Personal System/2 (PS/2) compatibel toetsenbord of extern numeriek toetsenblok sluit u aan op de PS/2-toetsenbordconnector. |
|  | Een externe met Personal System/2 (PS/2) compatibele muis sluit u aan op de PS/2-muisconnector.  |
|  | Een serieel apparaat, zoals een seriële muis of externe modem, sluit u aan op de seriële poortconnector.                                   |
|  | Een netwerkinterfacekabel sluit u aan op de NIC-connector.   |
|  | Een parallel apparaat, zoals een printer, sluit u aan op de parallelle poortconnector.   |
|  | Een externe monitor sluit u aan op de videoconnector.  |
|  | De stroomadapter die met het dockingstation is meegeleverd, sluit u aan op de stroomadapterconnector.                                      |

## Audioconnectoren en infraroodsensor

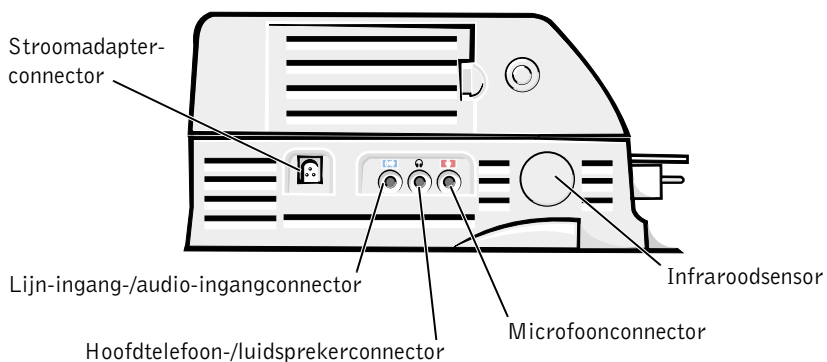

## Besturingselementen en controlelampjes op het koppelstuk

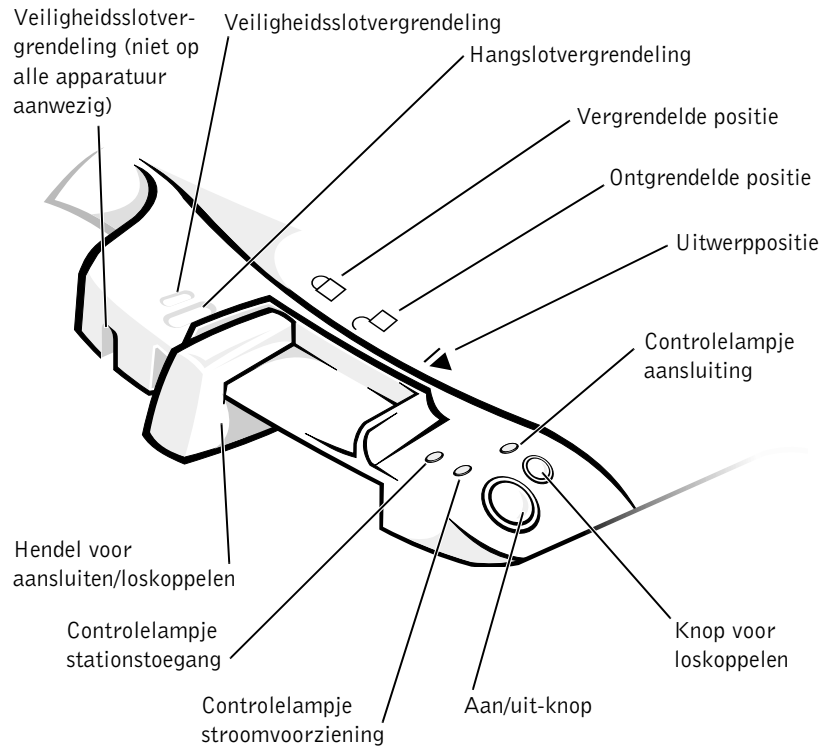

## Monitorvoetstuk

- ➔ **KENNISGEVING:** Het voetstuk ondersteunt monitors tot een maximumgewicht van 45,3 kilogram (kg). Zwaardere monitors kunnen mogelijk het voetstuk, de computer en het dockingstation beschadigen.

## Het dockingstation met het monitorvoetstuk

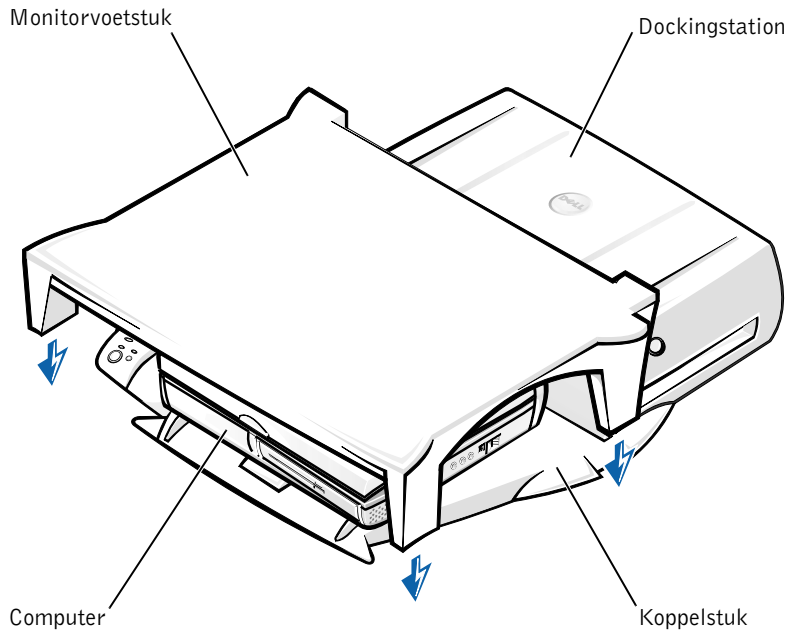

**OPMERKING:** Controleer of de poten aan de achterzijde van het monitorvoetstuk in de sleuven aan beide zijden van het koppelstuk vallen.

## Voordat u de computer aansluit op het dockingstation

Als uw computer onder het Microsoft® Windows® 9x-, Windows NT®- of het Windows Millennium (Me)-besturingssysteem draait, moet u uw computer eerst controleren op aanwezige dockingdrivers. Als geen dockingdrivers op uw computer zijn geïnstalleerd, installeert u deze voordat u de computer voor de eerste keer aansluit op het dockingstation. Voor het installeren van de dockingdrivers volgt u de stappen in "Dockingdrivers installeren".

 **OPMERKING:** Als uw computer onder het besturingssysteem Windows XP of Windows 2000 draait, zijn de stuurprogramma's reeds automatisch geïnstalleerd en hoeft u de stappen in "Dockingdrivers installeren" niet uit te voeren. U kunt direct doorgaan naar "De computer aansluiten".

## Controleer uw computer op de aanwezigheid van dockingdrivers

- 1 Dubbelklik op **My Computer (Deze computer)**.
- 2 Dubbelklik op **Control Panel (Configuratiescherm)**.
- 3 Dubbelklik op **Add/Remove Programs (Software)**.
- 4 Zoek naar de juiste dockingdrivers in de programmalijs.

*Zoek voor Windows 9x en Windows Me* naar het stuurprogramma met **Quick Install** in de naam. Bijvoorbeeld: Dell Dock Quick Install for Windows.

*Zoek voor Windows NT* naar **NT Softex Docking Services**.

Als uw computer geen dockingdrivers heeft, gaat u naar het volgende gedeelte, "Dockingdrivers installeren". Als uw computer wel dockingdrivers heeft, gaat u naar het gedeelte "De computer aansluiten".

## Dockingdrivers installeren

U kunt uw dockingdrivers op een van de volgende manieren installeren:

- Installeer de stuurprogramma's vanaf de *ResourceCD (Bron-CD)* of de *CD Drivers and Utilities (Stuur- en hulpprogramma's)* die met uw computer of dockingstation is meegeleverd.
- Download de stuurprogramma's vanaf de Dell support-website.

## **De dockingdrivers installeren vanaf de *ResourceCD (Bron-CD)* of de *CD Drivers and Utilities (Stuur- en hulpprogramma's)***

- 1** Plaats de *ResourceCD (Bron-CD)* of de *CD Drivers and Utilities (Stuur- en hulpprogramma's)* in het CD-ROM-station.

In de meeste gevallen zal de CD automatisch worden uitgevoerd. Als dit niet het geval is, start u Windows Explorer, klikt u op de directory van het CD-ROM-station om de inhoud van de CD weer te geven en dubbelklikt u vervolgens op het toepassingsbestand **autorcd**. Als een welkomtscherm wordt weergegeven, klikt u op **Next (Volgende)**.

De eerste keer dat u de CD uitvoert, kunt u de melding krijgen dat u een aantal installatiebestanden moet installeren. Klik op **OK** en volg de instructies op het scherm om door te gaan.

- 2** Selecteer in het vervolgkeuzemenu **Language (Taal)** op de werkbalk de gewenste taal voor het stuurprogramma (indien beschikbaar).

Er wordt een welkomtscherm weergegeven.

- 3** Klik op **Next (Volgende)**.

- 4** Selecteer onder **Search Criteria (Zoekcriteria)** de juiste categorieën uit de vervolgkeuzemenu's **System Model (Systeemmodel)** en **Operating System (Besturingssysteem)**.

*Als u het besturingssysteem Windows 9x of Windows Me gebruikt, selecteert u System Utilities (Systeemhulpprogramma) in het vervolgkeuzemenu Device Type (Type stuurprogramma) en selecteert u vervolgens Drivers (Stuurprogramma's) in het vervolgkeuzemenu Topic (Onderwerp).*

*Als u het besturingssysteem Windows NT gebruikt, selecteert u System Utilities (Systeemhulpprogramma) in het vervolgkeuzemenu Device Type (Type stuurprogramma) en selecteert u vervolgens Utilities (Hulpprogramma's) in het vervolgkeuzemenu Topic (Onderwerp).*

Er worden een of meer koppelingen weergegeven voor de opgegeven stuurprogramma's of hulpprogramma's die uw computer gebruikt.

- 5** *Als u het besturingssysteem Windows 9x of Windows Me gebruikt, klikt u op de koppeling voor het hulpprogramma Dell Dock **QuickInstall**.*

Het bestand **Dell Dock QuickInstall** is een hulpprogramma waarmee de vereiste dockingdrivers op uw computer worden geïnstalleerd.

*Als u het besturingssysteem Windows NT gebruikt, klikt u op de koppeling voor **Softex Docking Services**.*

- 6 Klik op de knop **Install (Installeren)** om de automatische installatie te starten. Volg in het welkomstscherf de instructies om de installatie te voltooien.



**OPMERKING:** Bij sommige ResourceCD's (Bron-CD's) moeten gebruikers door de mappen navigeren om het juiste stuurprogramma te verkrijgen. Zie voor volledige instructies voor het opnieuw installeren van stuurprogramma's de *Gebruikershandleiding*.

### Dockingdrivers installeren vanaf de Dell support-website

- 1 Ga naar de Dell support-website op <http://support.dell.com>. Als u de website voor de eerste keer bezoekt, geeft u het land waarin u woont, op door te klikken op de kaart die wordt weergegeven.

De **welkomspagina** wordt weergegeven.

- 2 Voer uw dockingstationgegevens in en klik vervolgens op **Go!**  
Klik op **Downloads For Your Dell (Downloads voor uw systeem)**.

Het venster **Downloads For Your Dell (Downloads voor uw systeem)** wordt weergegeven, dat een kort formulier bevat dat u moet invullen.

- 3 Voer de System Service Tag van het systeem in, of selecteer uw Dell-systeem.
- 4 Selecteer uw besturingssysteem en de taal van dat systeem.
- 5 Selecteer **System and Configuration Utilities (Systeem- en configuratiehulpprogramma's)** als uw downloadcategorie.
- 6 Klik op **Go!**.
- 7 *Als u het besturingssysteem Windows 9x of Windows Me gebruikt,* zoekt u de koppeling voor het hulpprogramma **Dell Dock QuickInstall** en klikt u erop.

*Als u het besturingssysteem Windows NT gebruikt,* zoekt u de koppeling voor **Softex Docking Services** en klikt u erop.

- 8 Volg de aanwijzingen op het scherm om de vereiste stuurprogramma's te downloaden en te installeren.

Nadat u de bestanden heeft gedownload en voordat u de stuurprogramma's installeert, is het raadzaam eerst het bestand **readme.txt** te lezen dat belangrijke gegevens over de installatie bevat. Dit bestand is gelijktijdig met de andere bestanden gedownload.



# De computer aansluiten

Als u een monitor op het dockingstation aansluit en deze aanzet, verschijnt het beeld op de monitor. Als u tussen beeldweergave op de monitor en op het computerscherm wilt schakelen, drukt u op <Fn><F8>.

Als u de computer op het dockingstation aansluit en de computer aanzet, gaat het groene lichtje op het koppelstuk branden (zie "Besturingselementen en controlelampjes op het koppelstuk").

- ➔ **KENNISGEVING:** Sla alle geopende bestanden op voordat u uw computer aansluit op het dockingstation, om te voorkomen dat u gegevens verliest.
- ➔ **KENNISGEVING:** Als u een Peripheral Component Interconnect (PCI)-videokaart in het dockingstation heeft geïnstalleerd, zet dan de computer voor het aansluiten of loskoppelen uit, om te voorkomen dat u gegevens verliest.
- 1 Sla alle bestanden op, sluit alle programma's af en verlaat deze, sluit het besturingssysteem af en zet de computer uit.
- ➔ **KENNISGEVING:** U kunt schade aan de dockingconnector voorkomen door het klepje van het dockingpaneel te openen voordat u de computer op het dockingstation aansluit.
- 2 Als de computer een dockingpaneelklepje heeft, opent u dit klepje aan de achterkant van de computer.

## Dockingpaneelklepje van computer

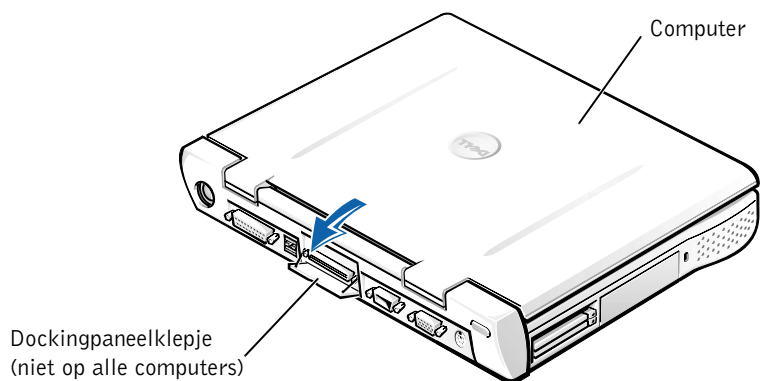

- 3 Als u het dockingstation gebruikt in combinatie met een monitorvoetstuk, sluit u het computerscherm.
- 4 Zorg dat de hendel voor ontgrendelen/vergrendelen in de ontgrendelpositie staat.
- 5 Sluit de computer als volgt aan op het dockingstation:

### De computer aansluiten

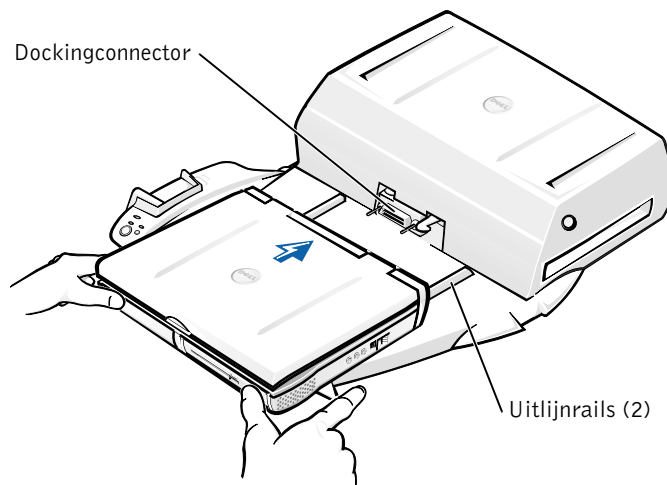

- a Centreer de computer horizontaal op het koppelstuk, met de achterkant van de computer in de richting van de dockingconnector, zoals is aangegeven bij "De computer aansluiten".
- b Schuif de computer in de richting van de connector totdat de groeven op de onderkant van de computer in de uitlijnrails vallen.

**➔ KENNISGEVING:** Als u de computer helemaal in het dockingstation duwt zonder dat de groeven in de uitlijnrails vallen, kunt u de dockingconnector of de computer onherstelbaar beschadigen.

**➔ KENNISGEVING:** Als de computer en het dockingstation op elkaar zijn aangesloten, moet u nooit de computer of het dockingstation afzonderlijk oppakken. Als u dat wel doet, kunt u de connectoren op de computer en het dockingstation beschadigen.

-  **KENNISGEVING:** Als u een monitor op het voetstuk gebruikt, verwijdert u de monitor voordat u het koppelstuk op zijn plaats zet.
- c Duw de computer voorzichtig naar voren tot deze volledig in de dockingconnector zit.

## Een computer met Windows XP en Windows 2000 voor de eerste keer aansluiten op het dockingstation

- 1 Sluit uw computer aan op het dockingstation en start deze op.
- 2 Druk tijdens het opstarten op <F2> om het setup-programma van het systeem weer te geven.
- 3 Stel **Docking IRQ (Docking Interrupt Request)** in op **Optimized (Geoptimaliseerd)**.
- 4 Stel **Universal Connect (Universeel verbinden)** in op **Enabled (Ingeschakeld)**.
- 5 Sluit het setup-programma af.

De opstartprocedure wordt voortgezet.

Onder Windows 2000 wordt de **Add New Hardware Wizard (Wizard Nieuwe hardware toevoegen)** weergegeven.

 **OPMERKING:** *Onder Windows XP* worden de stuurprogramma's automatisch op de achtergrond geïnstalleerd. *Onder Windows 2000* worden de stuurprogramma's automatisch geïnstalleerd met behulp van de Add New Hardware Wizard (Wizard Nieuwe hardware toevoegen).

 **OPMERKING:** Zie het gedeelte "Stuurprogramma's bijwerken onder Windows XP, Windows 2000 of Windows Me" verderop in dit document voor informatie over het opnieuw installeren van stuurprogramma's of het controleren van de stuurprogramma's.

## Een computer met Windows Me voor de eerste keer aansluiten op het dockingstation

- 1 Sluit uw computer aan op het dockingstation en start deze op.
- 2 Druk tijdens het opstarten op <F2> om het setup-programma van het systeem weer te geven.
- 3 Stel **Docking IRQ (Docking Interrupt Request)** in op **Optimized (Geoptimaliseerd)**.

- 4 Stel **Universal Connect (Universeel verbinden)** in op **Enabled (Ingeschakeld)**.
- 5 Sluit het setup-programma af.  
De opstartprocedure wordt voortgezet.  
De **Wizard Add New Hardware (Nieuwe hardware toevoegen)** wordt weergegeven.
- 6 Selecteer **Search for the Best Driver for Your Device (Recommended) (Het beste stuurprogramma voor uw apparaat zoeken (aanbevolen))** en klik op **Next (Volgende)**.
- 7 Klik op **Next (Volgende)**.
- 8 Volg de instructies in de **Wizard Add New Hardware (Nieuwe hardware toevoegen)**.
- 9 Wanneer hierom wordt gevraagd, selecteert u **Search for the Best Driver for Your Device (Recommended) (Het beste stuurprogramma voor uw apparaat zoeken (aanbevolen))** en klikt u vervolgens op **Next (Volgende)**.
- 10 Volg de instructies om de installatie te voltooien.  
Het Windows-bureaublad wordt weergegeven en de installatie is voltooid.

### **Een computer met Windows NT 4.0 voor de eerste keer aansluiten op het dockingstation**

- 1 Sluit uw computer aan op het dockingstation en start deze op.
- 2 Druk tijdens het opstarten op <F2> of druk na het opstarten op <Fn><F1> om het setup-programma van het systeem weer te geven.
- 3 Stel **Docking IRQ (Docking Interrupt Request)** in op **Optimized (Geoptimaliseerd)**.
- 4 Stel **Universal Connect (Universeel verbinden)** in op **Enabled (Ingeschakeld)**.
- 5 Sluit het setup-programma af.

- 6** Druk op <Ctrl><Alt><Del> om in te loggen.  
Het venster **Docking Station Setup (Dockingstationinstellingen)** wordt weergegeven, waarin staat aangegeven dat de computer moet worden losgekoppeld om door te gaan.
- 7** Klik op **OK** en wacht tot de computer is uitgeschakeld.
- 8** Koppel de computer los (zie "De computer loskoppelen").  
De computer start automatisch opnieuw op. Mocht dit niet het geval zijn, zet de computer dan handmatig aan.
- 9** Selecteer **OK** in het venster **Device Removal (Apparaat verwijderen)**.
- 10** Klik op **Start** en selecteer **Shut Down (Afsluiten)**.
- 11** Wacht tot de computer volledig is uitgeschakeld en sluit deze vervolgens opnieuw aan op het dockingstation.  
De computer start automatisch opnieuw op. Mocht dit niet het geval zijn, zet de computer dan handmatig aan.
- 12** Druk op <Ctrl><Alt><Del> om in te loggen.  
Er wordt automatisch naar nieuwe apparatuur gezocht.
- 13** Wanneer hierom wordt gevraagd, selecteert u **Install System Provided Driver for the Selected Device (Recommended) (Het door het systeem voorziene stuurprogramma voor het geselecteerde apparaat installeren (aanbevolen))** en klikt u vervolgens op **OK**.
- 14** Klik op **Continue (Doorgaan)** in het venster **Windows NT Setup (Windows NT-instellingen)**.
- 15** Selecteer **Install System Provided Driver for the Selected Device (Recommended) (Het door het systeem voorziene stuurprogramma voor het geselecteerde apparaat installeren (aanbevolen))** en klik vervolgens op **OK**.
- 16** Selecteer de naam van uw netwerkinterfacecontroller (NIC) in het vervolgkeuzemenu.
- 17** Geef aan of de netwerkadapter een IP-adres van een server moet krijgen, of dat een vast IP-adres wordt opgegeven.  
Als u niet weet wat u hier moet invoeren, neemt u contact op met de systeembeheerder.

**18** Volg de instructies om de installatie te voltooien.

Het Windows-bureaublad wordt weergegeven en de installatie is voltooid.

Als de computer is aangesloten, kan deze niet in de standby-naar-schijfmodus worden gebruikt.

### **Een computer met Windows 98 voor de eerste keer aansluiten op het dockingstation**

- 1** Sluit uw computer aan op het dockingstation en start deze op.
- 2** Druk tijdens het opstarten op <F2> of druk na het opstarten op <Fn><F1> om het setup-programma van het systeem weer te geven.
- 3** Stel **Docking IRQ (Docking Interrupt Request)** in op **Optimized (Geoptimaliseerd)**.
- 4** Stel **Universal Connect (Universeel verbinden)** in op **Enabled (Ingeschakeld)**.
- 5** Sluit het setup-programma af.
- 6** Klik op **OK** als het venster **Configuration Setup (Configuratie-instellingen)** wordt weergegeven.  
De **Wizard Add New Hardware (Nieuwe hardware toevoegen)** wordt weergegeven.
- 7** Klik op **Next (Volgende)**.
- 8** Selecteer **Search for the Best Driver for Your Device (Recommended) (Het beste stuurprogramma voor uw apparaat zoeken (aanbevolen))** en klik op **Next (Volgende)**.
- 9** Verwijder de vinkjes bij de verschillende opties en klik op **Next (Volgende)**.  
Er wordt een venster weergegeven waarin staat aangegeven dat Windows gereed is om het beste stuurprogramma voor uw dockingstation te installeren.
- 10** Volg de instructies in de **Wizard Add New Hardware (Nieuwe hardware toevoegen)**.

- 11 Wanneer hierom wordt gevraagd, selecteert u **Search for the Best Driver for Your Device (Recommended)** (Het beste stuurprogramma voor uw apparaat zoeken (aanbevolen)) en klikt u op **Next (Volgende)**.
- 12 Volg de instructies om de installatie te voltooien.

Het Windows-bureaublad wordt weergegeven en de installatie is voltooid.

## **Een computer met Windows NT 95 voor de eerste keer aansluiten op het dockingstation**

- 1 Sluit uw computer aan op het dockingstation en start deze op.
- 2 Druk tijdens het opstarten op <F2> of druk na het opstarten op <Fn><F1> om het setup-programma van het systeem weer te geven.
- 3 Stel **Docking IRQ (Docking Interrupt Request)** in op **Optimized (Geoptimaliseerd)**.
- 4 Stel **Universal Connect (Universeel verbinden)** in op **Enabled (Ingeschakeld)**.
- 5 Sluit het setup-programma af.  
Er wordt automatisch naar nieuwe hardware gezocht.
- 6 Klik op **Yes (Ja)** in het venster **System Settings Change (Systeeminstellingen wijzigen)**.  
De computer start opnieuw op en er wordt automatisch naar nieuwe hardware gezocht.
- 7 Klik op **OK** als het venster **Configuration Setup (Configuratie-instellingen)** wordt weergegeven.
- 8 Klik op **OK** in het venster **Network (Netwerk)**.
- 9 Selecteer de tab **Identification (Identificatie)** in het volgende **Network (Netwerk)**-venster.
- 10 Voer een **Computer Name (Computernaam)** en een **Workgroup (Werkgroep)** in die uw computer op het netwerk identificeren en klik vervolgens op **Close (Sluiten)**.

Als u niet zeker weet welke **Computernaam** en **Werkgroep** u moet invoeren, neemt u contact op met de systeembeheerder.

 **OPMERKING:** U moet een **Computernaam** en een **Werkgroep** invoeren om door te kunnen gaan met de installatie van de stuurprogramma's.

De bestanden worden automatisch gekopieerd en er wordt een stuurprogrammagegevensbank gegenereerd.

**11** Klik op **Yes (Ja)** in het venster **System Settings Change (Systeeminstellingen wijzigen)**.

De computer start opnieuw op.

Het venster **Enter Network Password (Netwerkwachtwoord invoeren)** wordt weergegeven. Als u op dit ogenblik geen gebruikersnaam en wachtwoord wilt instellen, of als u die nog niet van de systeembeheerder heeft ontvangen, klikt u op **Cancel (Annuleren)**.

Er wordt automatisch naar nieuwe hardware gezocht.

**12** Klik op **OK** in het venster **Configuration Setup (Configuratie-instellingen)**.

Het Windows-bureaublad wordt weergegeven en de installatie is voltooid.

 **OPMERKING:** Als u de USB-connectoren wilt gebruiken, moet u het USB-supplement van uw *ResourceCD (Bron-CD)* in de directory **Win95\OSUpdate** installeren. Als u het USB-supplement installeert, kan uw computer niet in de standby-modus worden gebruikt. Dell adviseert dat u het USB-supplement alleen installeert als u van plan bent USB-stations te gebruiken.

## Stuurprogramma's bijwerken onder Windows XP en Windows 2000

Als u stuurprogramma's wilt bijwerken onder Windows XP en Windows 2000, gaat u als volgt te werk:

- 1** Klik met de rechtermuisknop op **My Computer (Deze computer)** en klik vervolgens op **Manage (Beheren)**. (Klik onder *Windows XP* op de knop **Start** om **My Computer (Deze computer)** te selecteren. Onder *Windows 2000* is **My Computer (Deze computer)** beschikbaar op het Windows-bureaublad.)
- 2** Klik in het venster **Computer Management (Computerbeheer)** op **Device Manager (Apparaatbeheer)** en dubbelklik vervolgens op **Network adapters (Netwerkadapters)**.
- 3** Dubbelklik op **3Com 3C920 Integrated Fast Ethernet Controller**.



- 4 Klik op de tab Driver (Stuurprogramma).
- 5 Klik op Update Driver (Bijwerken) en volg de instructies.

## Stuurprogramma's bijwerken onder Windows Me

Als u stuurprogramma's wilt bijwerken onder Windows Me, gaat u als volgt te werk:

- 1 Klik met de rechtermuisknop op My Computer (Deze computer) op het bureaublad en klik vervolgens op Properties (Eigenschappen).
- 2 Klik in het venster System Properties (Systeemeigenschappen) op de tab Device Manager (Apparaatbeheer) en dubbelklik vervolgens op Network adapters (Netwerkadapters).
- 3 Dubbelklik op 3Com 3C920 Integrated Fast Ethernet Controller.
- 4 Klik op de tab Driver (Stuurprogramma).
- 5 Klik op Update Driver (Bijwerken) en volg de instructies.

## De computer loskoppelen

Hendel voor  
aansluiten/loskoppelen

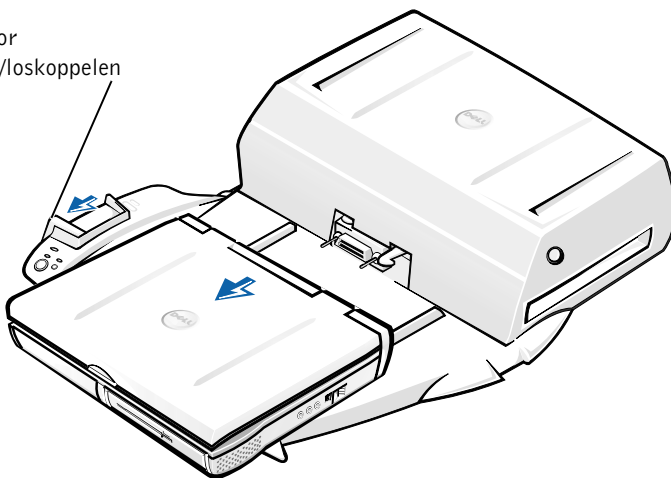

**➔ KENNISGEVING:** Wanneer de computer geen stroom van een accu krijgt, wordt de computer uitgeschakeld wanneer u deze loskoppelt. Gegevens die niet zijn opgeslagen, gaan in dat geval verloren.

- ➔ **KENNISGEVING:** Koppel de computer nooit los zonder de computer eerst voor te bereiden. Wanneer u de computer loskoppelt voordat u deze maatregelen treft, gaan uw gegevens verloren en kan het een aantal minuten duren voordat de computer weer normaal functioneert. Mogelijk reageert de computer zelfs helemaal niet meer.

Gebruik een van de volgende methoden om de computer voor te bereiden op het loskoppelen:

- Druk op <Fn><Esc> op het toetsenbord van de computer (of op <Scroll Lock><Esc> op een extern toetsenbord).

Wacht enkele seconden totdat het aan/uit-controlelampje van de computer uitgaat.

- *Klik onder Windows XP* op de knop **Start** en klik vervolgens op **Undock Computer (Computer loskoppelen)**.

*Klik onder Windows 95, Windows 98, Windows Me of Windows 2000* op de knop **Start** en klik vervolgens op **Eject PC (Pc naar buiten schuiven)**.

*Klik onder Windows NT* op het aansluitingspictogram op de taakbalk en klik vervolgens op **Undock (Ontkoppelen)** om de computer in de modus Standby te zetten.

Wacht enkele seconden totdat het aan/uit-controlelampje van de computer uitgaat.

- Druk op de loskoppelingsknop op het koppelstuk (zie "Besturingselementen en controlelampjes op het koppelstuk").  
Wacht tot het groene aansluitingcontrolelampje uitgaat.

## De batterij vervangen

Uw dockingstation gebruikt een lithium-ionenbatterij. De lithium-ionenbatterij heeft een lange levensduur en het is heel goed mogelijk dat u deze nooit hoeft te vervangen. Mocht deze batterij echter toch moeten worden vervangen, dan gaat u als volgt te werk:

**⚠ VOORZICHTIG: Het gevaar bestaat dat een nieuwe batterij ontploft als deze niet op de juiste manier is geïnstalleerd. Vervang de batterij alleen door een batterij van hetzelfde type of van een gelijkwaardig type dat door de fabrikant wordt aanbevolen. Verwijder gebruikte batterijen volgens de instructies van de fabrikant.**

- 1 Koppel de computer los zoals is beschreven in "De computer loskoppelen".
- 2 Schakel het dockingstation uit en maak de wisselstroomadapter los.
- 3 Verwijder de kap door de twee knoppen aan de zijkant in te drukken en de kap naar de achterkant van het expansion-station te draaien (zie "De kap verwijderen"). Zodra de kap zich in een verticale positie bevindt, maakt u de scharnierpinnen los en verwijdert u de kap in zijn geheel.

### De kap verwijderen

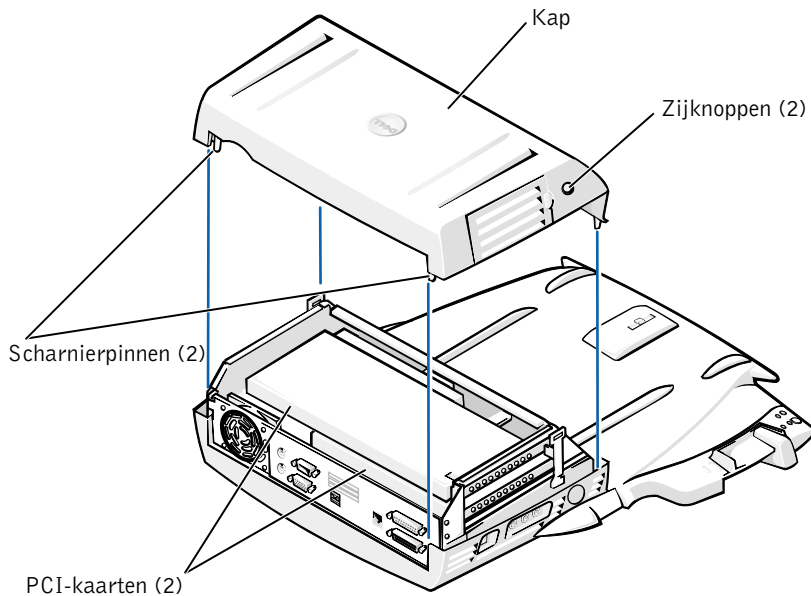

- 4 Verwijder alle geïnstalleerde kaarten uit de uitbreidingskaartsleuven.

### De batterij vervangen

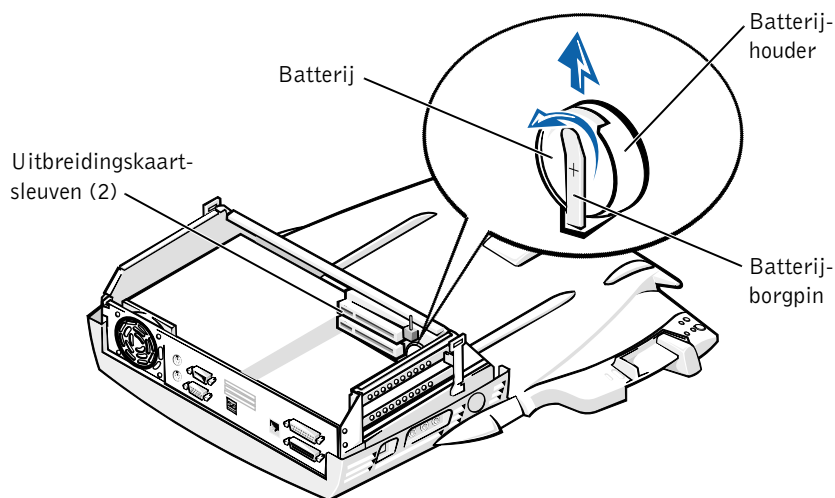

- 5 Til de batterijborgpin iets naar boven en haal de batterij uit de batterijhouder.
- 6 Plaats de nieuwe batterij met de kant die is voorzien van een plusteken (+) naar boven. Plaats vervolgens de batterij in de houder en laat de borgpin los.

Gooi oude batterijen niet weg met het huisvuil. Lever ze in bij een chemokar of neem contact op met het plaatselijke afvalverwerkingsbedrijf voor het dichtstbijzijnde adres waar u batterijen kunt inleveren.

## PCI-uitbreidingskaarten verwijderen en installeren

Als u een Peripheral Component Interconnect (PCI)-uitbreidingskaart in het dockingstation wilt installeren, gaat u als volgt te werk:



**OPMERKING:** Installeer 3,3 V of 5 V PCI-uitbreidingskaarten maximaal 25,4 cm in de bovenste sleuf en maximaal 15,5 cm in de onderste sleuf.

**➔ KENNISGEVING:** Zorg dat u niets aanraakt binnen het dockingstation, met uitzondering van de objecten die in de hiernavolgende procedure worden genoemd. Als u andere objecten aanraakt, kunt u het dockingstation beschadigen waardoor de garantie niet meer van toepassing is.

- 1 Sla alle bestanden op, sluit alle programma's af en verlaat deze en sluit het besturingssysteem af.
- 2 Zet de computer uit.
- 3 Haal de monitor van het monitorvoetstuk. Haal het monitorvoetstuk van het dockingstation.
- 4 Koppel de computer los en zorg dat de hendel voor ontgrendelen/vergrendelen in de ontgrendelpositie staat.
- 5 Maak alle kabels los van het dockingstation, inclusief de stroomadapterkabel. Zorg dat de hendel voor ontgrendelen/vergrendelen in de ontgrendelpositie staat.
- 6 Druk op het klepje van de PCI-uitbreidingsleuf en verwijder dit. Zie de volgende afbeelding:

#### Klepje van PCI-uitbreidingskaartsleuf en uitbreidingskaartconnector

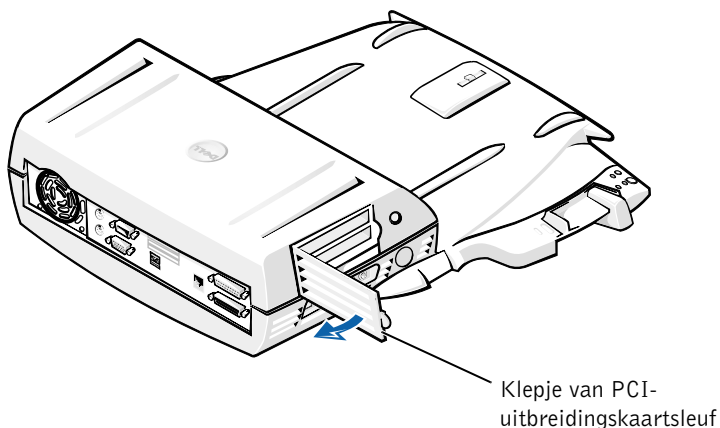

- 7** Verwijder de kap door de twee knoppen aan de zijkant in te drukken en de kap naar de achterkant van het dockingstation te draaien. Zodra de kap naar achteren is gedraaid, maakt u de scharnierpinnen los en verwijdert u de kap in zijn geheel.

Zie "De kap verwijderen".

- 8** Verwijder de schroef uit de lege kaartbeugel en leg deze apart.

Verwijder de lege kaartbeugel. Als een PCI-kaart is geïnstalleerd, verwijdert u deze door de kaart bij de hoeken vast te pakken en voorzichtig uit de connector te halen.

- 9** Installeer een PCI-uitbreidingskaart.

- a** Plaats de kaarthoekconnector van de kaart stevig in de uitbreidingskaartconnector.
- b** Beweeg de kaart voorzichtig heen en weer in de connector tot deze stevig vastzit.

- 10** Plaats de schroef terug in de PCI-kaartbeugel om de PCI-kaart vast te zetten.

- 11** Plaats de kap terug door eerst de scharnierpinnen op hun plaats te zetten en vervolgens de voorkant van de kap op zijn plaats te laten zakken. De kap zit op de goede plaats als u de knoppen aan de zijkant hoort klikken.

- 12** Bevestig de kabels opnieuw, inclusief de stroomadapterkabel, die u heeft losgemaakt in stap 5.

- 13** Sluit de computer aan op het dockingstation.

- 14** Zet het monitorvoetstuk terug op het dockingstation en zet de monitor op het monitorvoetstuk.

- 15** Zet de computer aan.

- 16** Installeer de stuurprogramma's voor de PCI-kaart.

Als met het dockingstation een 16/4 Token-Ring PCI-adapter netwerkkaart is meegeleverd, heeft Dell een CD meegeleverd met stuurprogramma's en installatie-instructies.

 **OPMERKING:** Als u netwerkstuurprogramma's wilt installeren voor een 16/4 Token-Ring PCI-adapter netwerkkaart, moet de computer op het netwerk zijn aangesloten voordat u de stuurprogramma's installeert. Neem contact op met de netwerkbeheerder voordat u het dockingstation op een netwerk aansluit.

Als u een PCI-kaart gebruikt die bij Dell is aangeschaft, moet u de stuurprogramma's gebruiken en de instructies volgen die door de fabrikant zijn meegeleverd.

 **OPMERKING:** De 16/4 Token-Ring PCI-adapter netwerkkaart die door Dell is geïnstalleerd, is getest op gebruik met het C/Dock II Expansion Station. Alhoewel u andere PCI-uitbreidingskaarten kunt installeren, garandeert Dell de functionaliteit van dergelijke kaarten niet.

## De mediahouder van het C/Dock II Expansion Station gebruiken

U kunt elk media-apparaat van de computer in de mediahouder van het C/Dock II Expansion Station gebruiken, zoals een diskettestation of een CD-ROM-station.

 **KENNISGEVING:** Installeer geen apparaat in de mediahouder van het dockingstation dat u normaal gesproken niet in uw computer gebruikt, om te voorkomen dat u het dockingstation of het media-apparaat beschadigt.

 **KENNISGEVING:** Installeer geen reismodule of batterij van de Dell Latitude-computer in de mediahouder van het dockingstation om beschadiging van het dockingstation te voorkomen.

Als u het media-apparaat van de computer in de mediahouder van het dockingstation wilt installeren, gaat u als volgt te werk:

 **OPMERKING:** De hendel voor ontgrendelen/vergrendelen moet in de ontgrendelpositie staan voordat u een mediahouderapparaat installeert.

- 1 Sla alle bestanden op, sluit alle programma's af en verlaat deze en sluit het besturingssysteem af.
- 2 Zet de computer uit.
- 3 Verwijder alle media-apparaten uit de mediahouder van het dockingstation.

Druk op de uitwerpknop van de mediahouder (zie "Een media-apparaat in de mediahouder installeren"). Als het apparaat gedeeltelijk uit de mediahouder is geworpen, verwijdert u het apparaat voorzichtig in zijn geheel.

## Een media-apparaat in de mediahouder installeren

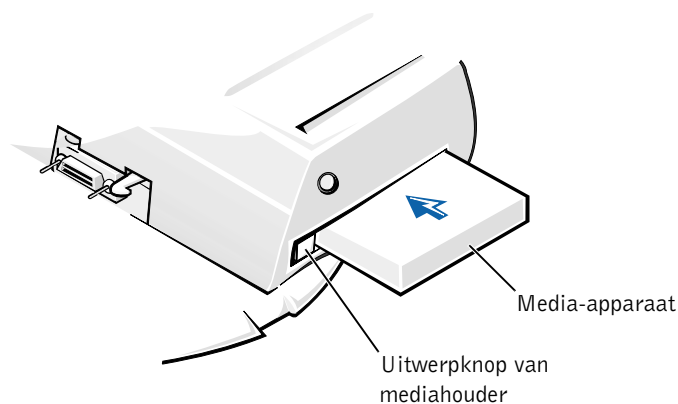

**4** Plaats het gewenste media-apparaat in de mediahouder van het dockingstation (zie "Een media-apparaat in de mediahouder installeren").

**5** Duw het apparaat stevig op zijn plaats.

Als het apparaat goed op zijn plek zit, hoort u een klik.

Als het apparaat niet goed op zijn plek zit, zal het zich los in de mediahouder bevinden. Zorg dat het apparaat goed op zijn plek zit.

**6** Zet de computer aan.

### **Een media-apparaat installeren voor Windows NT 4.0 met Softex Docking Services**

Als u Windows NT met Softex Docking Services gebruikt, kunt u apparaten in de mediahouder wisselen zonder eerst de computer uit te hoeven zetten (hot-swapping). Zie voor meer informatie "Aansluiten met Windows NT en Softex Docking Services" en de *Softex Docking Services Gebruikershandleiding* op <http://support.dell.com>.



# Het C/Dock II Expansion Station vastzetten

## Beveiligingsvoorzieningen

Het dockingstation is voorzien van de volgende beveiligingsvoorzieningen:

- Een hendel voor ontgrendelen/vergrendelen waarmee u de computer kunt vergrendelen en ontgrendelen. Als de hendel in de achterste positie staat, is de computer aan het C/Dock II Expansion Station bevestigd. Als de hendel in de middelste positie staat, kunt u het dockingstation gebruiken zonder deze vast te zetten. Als de hendel in de voorste positie staat, wordt de computer ontgrendeld van het dockingstation. Zet de hendel in de achterste positie als u de hangslotvergrendeling en de veiligheidsslotvergrendeling wilt gebruiken.
- Een veerslot aan de voorkant van het koppelstuk past in een veiligheidsvergrendeling aan de onderkant van de computer. Op die manier wordt de computer vastgezet aan het koppelstuk. Niet alle draagbare Dell-computers zijn voorzien van een veiligheidsvergrendeling.
- Een vaste kap waardoor het niet mogelijk is de Peripheral Card Interconnect (PCI)-kaart te verwijderen.
- Een beveiligde uitwerpknop van de mediahouder waardoor het niet mogelijk is mediahouderapparaten te verwijderen.
- Een vaste vergrendeling waardoor het voor onbevoegden niet mogelijk is de computer te verwijderen.

## Het C/Dock II Expansion Station vastzetten

U kunt het dockingstation op een van de volgende manieren vastzetten:

- Gebruik een hangslot of een hangslot in combinatie met een veiligheidskabel en de hangslotvergrendeling (zie "Besturingselementen en controlelampjes op het koppelstuk") op het dockingstation.

Als u alleen een hangslot gebruikt, wordt de ontgrendelhendel geblokkeerd en kan de computer moeilijk van het dockingstation worden verwijderd.

Als u een veiligheidskabel om een vast object legt en deze gebruikt in combinatie met het hangslot, kunt u voorkomen dat de computer en het C/Dock II Expansion Station door onbevoegden worden meegenomen.

- Bevestig een antidiefstalapparaat aan de veiligheidsslotvergrendeling (zie "Besturingselementen en controlelampjes op het koppelstuk") aan het dockingstation.

Antidiefstalapparaten zijn meestal voorzien van een metalen kabel met een slot en bijpassende sleutel. Dell beveelt het gebruik van een Kensington-slot aan. Zie voor instructies voor het installeren van een dergelijk antidiefstalapparaat de documentatie die met het apparaat wordt meegeleverd.

## Dell-diagnoseprogramma's

De Dell-diagnoseprogramma's die met uw Dell Latitude-computer zijn meegeleverd, bevatten ook tests die u kunt uitvoeren om de controllers in het dockingstation te controleren.

De subtests in de testgroep **Network Interface (Netwerkinterface)** van de Dell-diagnoseprogramma's verifiëren de basiswerking van de netwerkcontroller in het dockingstation. Hiermee worden de interne functies van de controller getest, inclusief lees- en schrijftoegang tot de registers en interne verzend- en ontvangstmogelijkheden (loopback).

De subtests in de testgroep **Serial/Infrared Ports (Seriële/infraroodpoorten)** controleren de interface van het dockingstation met externe apparaten (zoals een seriële muis of een printer). De subtests in deze testgroep zijn niet bedoeld als een diagnosetest voor het externe apparaat zelf.

De subtests in de testgroep **USB** controleren de interface van het dockingstation met externe apparaten (zoals een muis). De subtests in deze testgroep zijn niet bedoeld als een diagnosetest voor het externe apparaat zelf.

Zie voor volledige instructies voor het gebruik van Dell-diagnoseprogramma's de *Gebruikershandleiding* van uw computer.

# Technische specificaties

## Technische specificaties

| <b>Fysieke kenmerken</b>     |  |
|------------------------------|--|
| Hoogte:                      |  |
| Met monitorvoetstuk          | 10,9 cm  |
| Stand-alone                  | 10,9 cm  |
| Diepte:                      |  |
| Met monitorvoetstuk          | 50,0 cm  |
| Stand-alone                  | 47,0 cm  |
| Breedte:                     |  |
| Met monitorvoetstuk          | 43,5 cm  |
| Stand-alone                  | 42,0 cm  |
| Gewicht:                     |  |
| Met monitorvoetstuk          | 5,5 kg   |
| Stand-alone                  | 4,1 kg   |
| <b>Stroomverbruik</b>        |  |
| Stroomadapter:               |  |
| Voltage                      | 100–240 VAC, 50–60 Hz  |
| Stroomsterkte (ampère)       | 1,5 A  |
| C/Dock II Expansion Station: |  |
| Voltage                      | Vereist 20 VDC van de stroomadapter                              |
| Stroomsterkte (ampère)       | 3,5 A  |
| <b>I/O</b>                   |  |
| Serieel (DTE)                | 16550-compatibele, 16-bytes bufferconnector                      |
| Paralleel                    | Eenrichtings-, tweerichtings- of ECP-connector                   |
| PS/2                         | Twee DIN-miniconnectoren   |
| USB                          | Twee USB-compatibele connectoren                                 |
| Infrarood                    | Met IrDA-normen 1.1 (Fast IR) en 1.0 compatibele infraroodsensor |

## Technische specificaties

|   |   |
|---|---|
| Audio-uitgang                               | Microfooningang; ingang-/audio-ingang (voor opname-/afspeelapparaten); audio-uitgang (voor hoofdtelefoon) |
| SCSI  | Ultra SCSI, 50-pins, subminiatur D-connector  |
| Video                                       | Een connector   |
| Netwerk                                     | Een RJ45-connector  |
| Dockingstation (aan te sluiten op computer) | Een connector   |
| <b>Ethernet-netwerkcontroller</b>           |   |
| Chipset                                     | 3Com <sup>®</sup> 3C920; 10/100 BASE-TX (PC99-compatibel)   |
| Gegevensbusbreedte                          | 32-bits PCI-hostbusinterface  |
| IRQ   | IRQ10   |
| <b>SCSI-controller</b>                      |   |
| Chipset                                     | Adaptec AIDC 7880C  |
| Gegevensbusbreedte                          | 8-bits SCSI-bus; 32-bits PCI-hostbusinterface   |
| Gegevensoverdrachtsnelheid                  | 20 MB/sec   |
| IRQ   | IRQ10   |

# Veiligheidsvoorschriften en EMC-instructies: Draagbare computers

Hierna volgt een definitie van de betekenis van de *aanvullende* symbolen die *alleen* worden gebruikt bij de veiligheidsvoorschriften en EMC (Elektromagnetische compatibiliteit)-instructies.



Ontploffingsgevaar



Vliegtuigen



Brandgevaar



Mogelijk is het gebruik van deze functie in vliegtuigen verboden



Risico op elektrische schokken



## Veiligheidsinstructies

### Algemeen

- Als u het dockingstation voorbereidt op gebruik, moet u het op een effen oppervlak plaatsen.
- Probeer niet zelf onderhoud te plegen aan het dockingstation, tenzij u een bevoegde servicemonteur bent. Volg de installatie-instructies altijd nauwlettend.
- Als u een verlengsnoer gebruikt met uw wisselstroomadapter, zorg er dan voor dat de totale hoeveelheid ampèrebelasting van de producten die in het verlengsnoer worden gestoken, het ampèrebelastingtotaal van het verlengsnoer niet overschrijdt.



- Duw geen voorwerpen in de lucht- of andere openingen van uw computer. Doet u dat wel, dan loopt u het risico brand of een elektrische schok te veroorzaken door kortsluiting in de interne onderdelen.



- Plaats bij het werken met de computer of het opladen van de batterij de stroomadapter op een plaats waar voldoende luchtcirculatie is, bijvoorbeeld op een bureau of op de grond. Dek de stroomadapter niet af met papier of andere items waardoor het afkoelen wordt belemmerd, en gebruik de stroomadapter nooit terwijl deze zich in een draagtas bevindt.



- Gebruik de computer niet op een vochtige plaats, bijvoorbeeld bij een bad, gootsteen of zwembad of in een vochtig souterrain.



- U kunt het risico van een elektrische schok vermijden door tijdens onweer geen kabels aan te sluiten of los te maken, geen onderhoud aan dit product te plegen en/of dit product niet opnieuw te configureren. Gebruik de computer niet tijdens onweer, tenzij alle kabels zijn losgekoppeld en de computer op de batterij werkt.
- Gebruik alleen een stroomadapter en batterijen die voor dit dockingstation zijn bestemd en goedgekeurd, zoals in dit document wordt aangegeven. Als u een andere stroomadapter of batterij gebruikt, bestaat de kans dat er brand ontstaat of dat de batterij ontploft.
- Voordat u het dockingstation schoonmaakt, moet u dit uitschakelen en de stroomadapter uit het stopcontact halen. Maak het dockingstation schoon met een zachte doek die met water vochtig is gemaakt. Gebruik geen vloeibare of spuitbare schoonmaakmiddelen; deze kunnen brandbare substanties bevatten.



## Stroom (Veiligheidsinstructies)



- Gebruik alleen de door Dell geleverde stroomadapter die voor dit dockingstation is bestemd en goedgekeurd. Als u een andere stroomadapter gebruikt, loopt u het risico van brand of een explosie.
- Voordat u het dockingstation op een stopcontact aansluit, moet u ervoor zorgen dat het voltage van de stroomadapter overeenkomt met dat van de beschikbare elektriciteitsbron:
- U schakelt de stroom naar de computer volledig uit door de computer uit te zetten en de stroomadapterkabel uit het stopcontact te halen.



- U kunt een elektrische schok voorkomen door de stroomadapter en de stroomkabels van eventuele randapparatuur aan te sluiten op een geaard stopcontact. Deze kabels kunnen zijn voorzien van een driepolige randaardstekker. Gebruik geen adapterstekkers en verwijder nooit de aardingspool uit de stekker. Als u een verlengsnoer gebruikt, moet u het juiste type gebruiken (met twee of drie pinnen) dat past op de stroomkabel van de adapter.
- Zorg dat er niets op de stroomkabel van de adapter ligt en dat niemand op deze kabel kan stappen of erover kan struikelen.



- Als u een stekkerdoos gebruikt, moet u voorzichtig zijn als u de stroomkabel van de adapter in de stekkerdoos steekt. In sommige stekkerdozen is het mogelijk de stekker er op de verkeerde manier in te steken. Als u de stekker op de verkeerde manier insteekt, kan dit blijvende schade veroorzaken aan uw computer en kan er gevaar voor elektrische schokken of brand ontstaan. Zorg ervoor dat de aardingspool van de stekker in het bijpassende contactpunt op de stekkerdoos wordt aangesloten.

## Internationale kennisgevingen

Elektromagnetische storingen (EMI) zijn in de vrije ruimte uitgestraalde of langs elektriciteits- of signaalkabels geleide emissiesignalen die de goede werking van radionavigatiediensten of andere veiligheidsdiensten in gevaar brengen of de kwaliteit van een gemachtigde radiocommunicatiedienst ernstig aantasten of deze dienst hinderen of herhaaldelijk onderbreken. Radiocommunicatiediensten omvatten onder andere commerciële AM/FM radio-uitzendingen, televisie-uitzendingen, mobiele diensten, radar, luchtverkeer, semafoons en persoonlijke communicatiediensten (PCS). Deze gemachtigde diensten, samen met apparaten die onopzettelijk straling veroorzaken zoals digitale apparaten, waaronder computersystemen, dragen bij aan de elektromagnetische omgeving.

Elektromagnetische compatibiliteit (EMC) is het vermogen van elektronische apparatuur om zonder problemen in een elektronische omgeving te kunnen functioneren. Hoewel deze computer conform de door de overheid voorgeschreven EMI-bepalingen is ontworpen en goedgekeurd, is er geen garantie dat er geen storingen zullen optreden in een bepaalde installatie. Als deze apparatuur radiocommunicatiediensten stoort, hetgeen u kunt vaststellen door de apparatuur uit en weer aan te zetten, kunt u als volgt proberen de storing op te heffen:

- Richt de ontvangstantenne een andere kant op.
- Verplaats de computer ten opzichte van de ontvanger.
- Zet de computer verder van de ontvanger af.
- Sluit het netsnoer van de computer aan op een ander stopcontact, zodat de computer en de ontvanger niet op dezelfde groep zijn aangesloten.

Indien nodig, raadpleegt u iemand van de technische ondersteuningsstaf van Dell of een ervaren radio/televisie-reparateur voor aanvullende suggesties.



Dell-computersystemen zijn ontworpen, getest en geclassificeerd in overeenstemming met de elektromagnetische omgeving waarvoor ze zijn bestemd. Ten aanzien van de classificaties voor de elektromagnetische omgeving wordt over het algemeen verwezen naar de volgende overeengekomen definities:

- Klasse A is kenmerkend voor een zakelijke of industriële omgeving.
- Klasse B is kenmerkend voor woonwijken.

Apparatuur voor informatietechnologie (ITE), met inbegrip van randapparatuur, uitbreidingskaarten, printers en I/O-apparaten, monitors, enzovoort die in het systeem zijn geïntegreerd of op het systeem zijn aangesloten, moet overeenstemmen met de classificaties van het systeem ten aanzien van de elektromagnetische omgeving.

**Kennisgeving ten aanzien van afgeschermd signaalkabels:** Gebruik uitsluitend afgeschermd kabels om randapparatuur aan te sluiten op Dell-apparaten om de kans op storing van radiocommunicatiediensten te verminderen. Door het gebruik van afgeschermd kabels bent u er zeker van dat de juiste EMC-classificatie voor de bedoelde omgeving wordt gehandhaafd. Voor parallelle printers is bij Dell een speciale kabel beschikbaar. U kunt de kabel desgewenst bij Dell bestellen via het World Wide Web op <http://accessories.us.dell.com/>.

De meeste Dell-computers zijn geclassificeerd voor Klasse B-omgevingen. De opname van bepaalde opties kan de classificatie van bepaalde configuraties echter wijzigen in Klasse A. Zie de volgende gedeelten voor de regelgevende instanties om de elektromagnetische classificatie van uw systeem of apparaat vast te stellen. Elk gedeelte bevat landspecifieke informatie omtrent EMC/EMI of productbeveiliging.

## **CE-kennisgeving (Europese Unie)**

De CE-markering **CE** geeft aan dat dit Dell-systeem voldoet aan de EMC-richtlijn en de lage-netspanningsrichtlijn van de Europese Unie. Dit betekent dat dit Dell-systeem aan de volgende technische normen voldoet:

- EN 55022: "Grenswaarden en meetmethoden van radiostoringkenmerken van apparatuur voor informatietechnologie."
- EN 55024: "Apparatuur voor informatietechnologie - Immunitetskenmerken – Grenswaarden en meetmethoden."

- EN 61000-3-3: "Elektromagnetische compatibiliteit (EMC) - Deel 3: Beperkingen - Sectie 2: Beperkingen met betrekking tot harmonische stroomafgifte (Apparaatvoerstromsterkte tot en met 16 A per fase)."
  - EN 61000-3-3: "Elektromagnetische compatibiliteit (EMC) - Deel 3: Beperkingen - Sectie 3: Beperking van voltagefluctuaties in aanvoersystemen met laag voltage voor apparatuur met een stroomsterkte tot en met 16 A."
  - EN 60950: "Veiligheid van apparatuur voor informatietechnologie."
-  **OPMERKING:** Voor EN 55022-afgiften zijn twee classificaties beschikbaar:
- Klasse A is bedoeld voor commerciële omgevingen.
  - Klasse B is bedoeld voor woonomgevingen.

Dit Dell-apparaat is een Klasse B-apparaat en dus geschikt voor gebruik in een woonomgeving.

Een "Verklaring van conformiteit" in overeenstemming met de voornoemde richtlijnen en normen is opgesteld en gedeponerd bij Dell Computer Corporation Products Europe BV, Limerick, Ireland.

### De batterij verwijderen



Uw dockingstation gebruikt een lithium-ionenbatterij. De lithium-ionenbatterij heeft een lange levensduur en het is heel goed mogelijk dat u deze nooit hoeft te vervangen. Mocht deze batterij echter toch moeten worden vervangen, raadpleeg dan het gedeelte "De batterij vervangen" eerder in dit document.

Gooi oude batterijen niet weg met het huisvuil. Lever ze in bij een chemokar of neem contact op met het plaatselijke afvalverwerkingsbedrijf voor het dichtstbijzijnde adres waar u batterijen kunt inleveren.

## EN 55022 Compliance (Czech Republic Only)

This device belongs to Class B devices as described in EN 55022, unless it is specifically stated that it is a Class A device on the specification label. The following applies to devices in Class A of EN 55022 (radius of protection up to 30 meters). The user of the device is obliged to take all steps necessary to remove sources of interference to telecommunication or other devices.

Pokud není na typovém štítku počítače uvedeno, že spadá do třídy A podle EN 55022, spadá automaticky do třídy B podle EN 55022. Pro zařízení zařazená do třídy A (ochranné pásmo 30m) podle EN 55022 platí následující. Dojde-li k rušení telekomunikačních nebo jiných zařízení, je uživatel povinen provést taková opatření, aby rušení odstranil.

## Polish Center for Testing and Certification Notice

The equipment should draw power from a socket with an attached protection circuit (a three-prong socket). All equipment that works together (computer, monitor, printer, and so on) should have the same power supply source.

The phasing conductor of the room's electrical installation should have a reserve short-circuit protection device in the form of a fuse with a nominal value no larger than 16 amperes (A).

To completely switch off the equipment, the power supply cable must be removed from the power supply socket, which should be located near the equipment and easily accessible.

A protection mark "B" confirms that the equipment is in compliance with the protection usage requirements of standards PN-93/T-42107 and PN-EN 55022: 1996.

## Wymagania Polskiego Centrum Badań i Certyfikacji

Urządzenie powinno być zasilane z gniazda z przyłączonym obwodem ochronnym (gniazdo z kołkiem). Współpracujące ze sobą urządzenia (komputer, monitor, drukarka) powinny być zasilane z tego samego źródła.

Instalacja elektryczna pomieszczenia powinna zawierać w przewodzie fazowym rezerwową ochronę przed zwarciami, w postaci bezpiecznika o wartości znamionowej nie większej niż 16A (amperów).

W celu całkowitego wyłączenia urządzenia z sieci zasilania, należy wyjąć wtyczkę kabla zasilającego z gniazdka, które powinno znajdować się w pobliżu urządzenia i być łatwo dostępne.

Znak bezpieczeństwa "B" potwierdza zgodność urządzenia z wymaganiami bezpieczeństwa użytkownika zawartymi w PN-93/T-42107 i PN-EN 55022:1996.

Jeżeli na tabliczce znamionowej umieszczono informację, że urządzenie jest klasy A, to oznacza to, że urządzenie w środowisku mieszkalnym może powodować zakłócenia radioelektryczne. W takich przypadkach można żądać od jego użytkownika zastosowania odpowiednich środków zaradczych.

## Pozostałe instrukcje bezpieczeństwa

- Nie należy używać wtyczek adapterowych lub usuwać kołka obwodu ochronnego z wtyczki. Jeżeli konieczne jest użycie przedłużacza to należy użyć przedłużacza 3-żyłowego z prawidłowo połączonym przewodem ochronnym.
- System komputerowy należy zabezpieczyć przed nagłymi, chwilowymi wzrostami lub spadkami napięcia, używając eliminatora przepięć, urządzenia dopasowującego lub bezzakłócenowego źródła zasilania.
- Należy upewnić się, aby nic nie leżało na kablach systemu komputerowego, oraz aby kable nie były umieszczone w miejscu, gdzie można byłoby na nie nadeptywać lub potykać się o nie.
- Nie należy rozlewać napojów ani innych płynów na system komputerowy.
- Nie należy wpychać żadnych przedmiotów do otworów systemu komputerowego, gdyż może to spowodować pożar lub porażenie prądem, poprzez zwarcie elementów wewnętrznych.
- System komputerowy powinien znajdować się z dala od grzejników i źródeł ciepła. Ponadto, nie należy blokować otworów wentylacyjnych. Należy unikać kładzenia luźnych papierów pod komputer oraz umieszczania komputera w ciasnym miejscu bez możliwości cyrkulacji powietrza wokół niego.

## Kennisgeving CE-markering

Dit apparaat voldoet aan de eisen van de Europese richtlijn 1999/5/EC.



Dell™ Latitude™ C/Dock II -laajennusasema

# Järjestelmätiedot

# Huomautukset, varoitukset ja laitteistovaroitukset



**HUOMAUTUS:** Huomautukset ovat tärkeitä tietoja, joiden avulla voit käyttää tietokonetta paremmin.



**LAITTEISTOVAROITUS:** Laitteistovaroitukset ovat varoituksia tilanteista, joissa laitteisto voi vahingoittua tai joissa tietoja voidaan menettää. Niissä kerrotaan myös, miten nämä tilanteet voidaan välttää.



**VAROITUS:** Varoituksissa kerrotaan tilanteista, joissa saattaa esiintyä omaisuusvahinkojen, loukkaantumisen tai kuoleman vaara.

---

Tämän asiakirjan tiedot voivat muuttua ilman erillistä ilmoitusta.

© 2001 Dell Computer Corporation. Kaikki oikeudet pidätetään.

Tämän tekstin kaikenlainen kopioiminen ilman Dell Computer Corporationin kirjallista lupaa on jyrkästi kielletty.

Tekstissä käytetyt tavaramerkit, *Dell*, *DELL*-logo, *Latitude* ja *DellWare* ovat Dell Computer Corporationin tavaramerkkejä. *3Com* on 3Com Corporationin tavaramerkki. *Microsoft*, *Windows* ja *Windows NT* ovat Microsoft Corporationin rekisteröityjä tavaramerkkejä.

Muut tekstissä mahdollisesti käytetyt tavaramerkit ja tuotenimet viittaavat joko merkkien ja nimien haltijoihin tai näiden tuotteisiin. Dell Computer Corporation kieltää omistusoikeutensa muihin kuin omiin tavaramerkkeihinsä ja tuotemiinsä.

Tämä tuote sisältää tekijänoikeuksien suojausteknologiaa, jota suojaavat eräiden Macrovision Corporationin ja muiden oikeudenomistajien omistamien yhdysvaltaisten patenttien ja muiden immateriaalisten oikeuksien menetelmävaateet. Tämän tekijänoikeuksien suojausteknologian käytön on oltava Macrovision Corporationin valtuuttamaa. Lisäksi se on tarkoitettu vain kotikäyttöön ja muuhun rajoitettuun katseluun, ellei Macrovision Corporation valtuuta muuhun. Ohjelmakoodin purkaminen tai takaisinkääntäminen on kielletty.



# Järjestelmätiedot

Tämä asiakirja sisältää Dell Latitude C/Dock II -laajennusaseman aloitusoppaan, turvallisuusohjeet, tietoja laitetta koskevista määräyksistä, takuutiedot sekä tietoja muista käytettävissä olevista Dellin asiakirjoista.

## Muut asiakirjat

- Telakointiaseman mukana toimitettuja asiakirjojen päivityksiä, joissa kerrotaan telakointiaseman tai ohjelmiston muutoksista. Lue nämä päivitysasiakirjat *ennen* muiden asiakirjojen lukemista, koska päivityksissä on yleensä uusimmat tiedot.
- Erikseen ostettujen oheis- tai lisälaitteiden ohjeet. Nämä ohjeet sisältävät tietoja, joita tarvitaan kyseisten laitteiden asentamiseksi telakointiasemaan.

## Avun saaminen

Jos telakointiasema ei toimi oikein, laitteen mukana toimitetut apuohjelmat auttavat tilanteen selvittämisessä. Lisätietoja näistä työkaluista on tietokoneen *käyttöoppaan* osassa Avun saaminen.

## Yleistä telakointiasemasta



**HUOMAUTUS:** Ilmoita verkon ylläpitäjälle, ennen kuin kytket laitteen verkkoon.

Verkkovirtalähteen tulee olla kytkettynä telakointiasemaan ennen tietokoneen telakointia ja käynnistämistä. Verkkovirtalähde toimii sekä telakointiaseman että tietokoneen virtalähteenä. Tietokoneessa mahdollisesti oleva akku latautuu, kun tietokone on telakoituna.







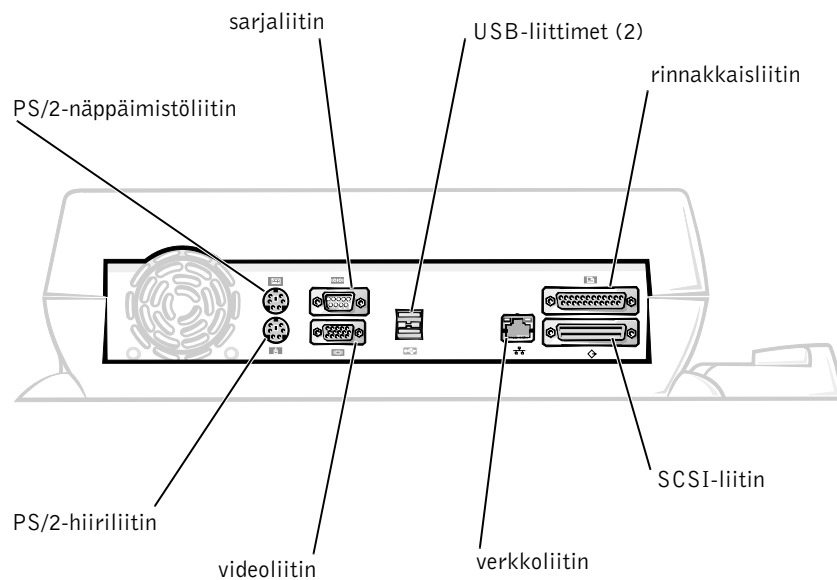



**LAITTEISTOVAROITUS:** Käytä aina telakointiaseman mukana toimitettua Dell PA-6 -virtalähdettä. Jos käytät jonkin toisen valmistajan virtalähdettä tai vanhempien Dell-tietokoneiden mukana toimitettuja virtalähteitä, telakointiasema tai tietokone voi vahingoittua.

## Telakointiaseman tulo- ja lähtöpaneeli



Ulkoiset tulo- ja lähtöliittimet -taulukossa on esitetty telakointiaseman takapaneelissa olevien liittinten symbolit sekä ne laitetypit, joita kuhunkin liittimeen voidaan kytkeä.

## Ulkoiset tulo- ja lähtöliittimet

| Liittimen symboli   | Liittimen kuvaus  |
|---|---|
|  | USB-liittimiin kytketään yksi tai kaksi USB-laitetta, esimerkiksi USB-hiiri.                                |
|  | PS/2-näppäimistöliittimeen kytketään ulkoinen PS/2-yhteensopiva näppäimistö tai ulkoinen numeronäppäimistö. |
|  | PS/2-hiiriliittimeen kytketään ulkoinen PS/2-yhteensopiva hiiri.  |
|  | Sarjaliittimeen kytketään sarjaporttiin liitettävä laite, esimerkiksi sarjahiiri tai ulkoinen modeemi.      |
|  | NIC-liittimeen kytketään verkkoliitäntäkaapeli.   |
|  | Rinnakkaisliittimeen kytketään rinnakkaisporttiin liitettävä laite, esimerkiksi kirjoitin.                  |
|  | Videoliittimeen kytketään ulkoinen näyttö.  |
|  | Virtalähdeliittimeen kytketään telakointiaseman mukana toimitettu virtalähde.                               |

## Ääniliittimet ja infrapunatunnistin

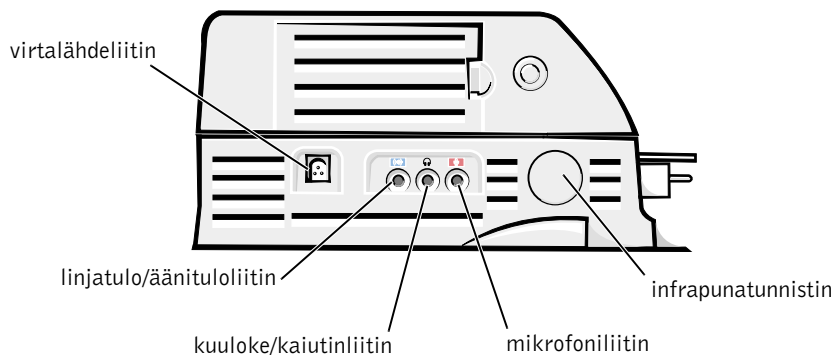

## Telakoinnin ohjausalustan säätimet ja ilmaisimet

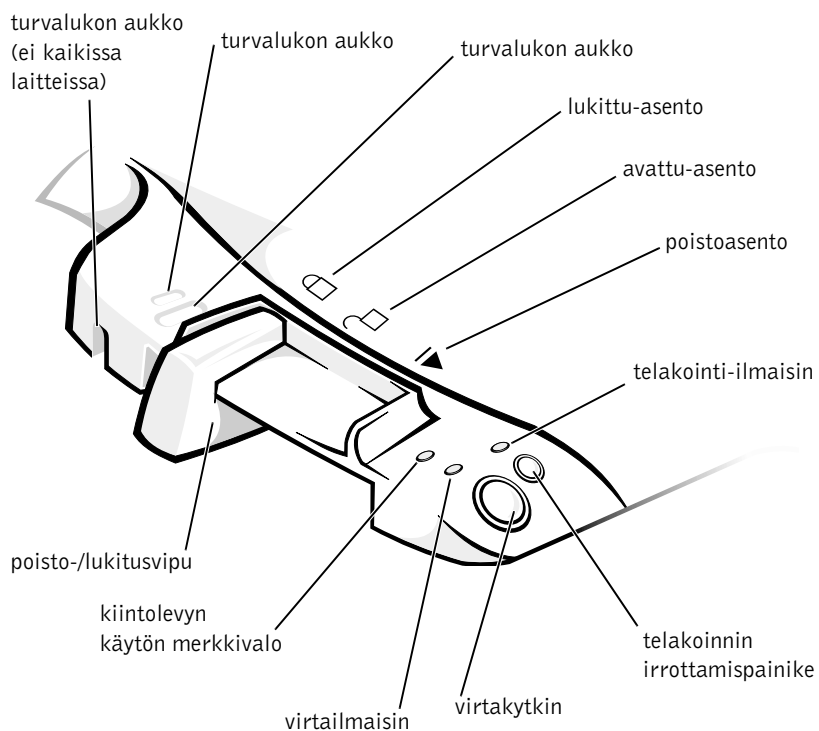

## Näyttöalusta



**LAITTEISTOVAROITUS:** Alustaa voidaan käyttää näytöille, joiden paino on enintään 45,3 kilogrammaa (kg). Tätä painavimmat näytöt voivat vahingoittaa alustaa, tietokonetta ja telakointiasemaa.

## Telakointiasema ja näyttöalusta

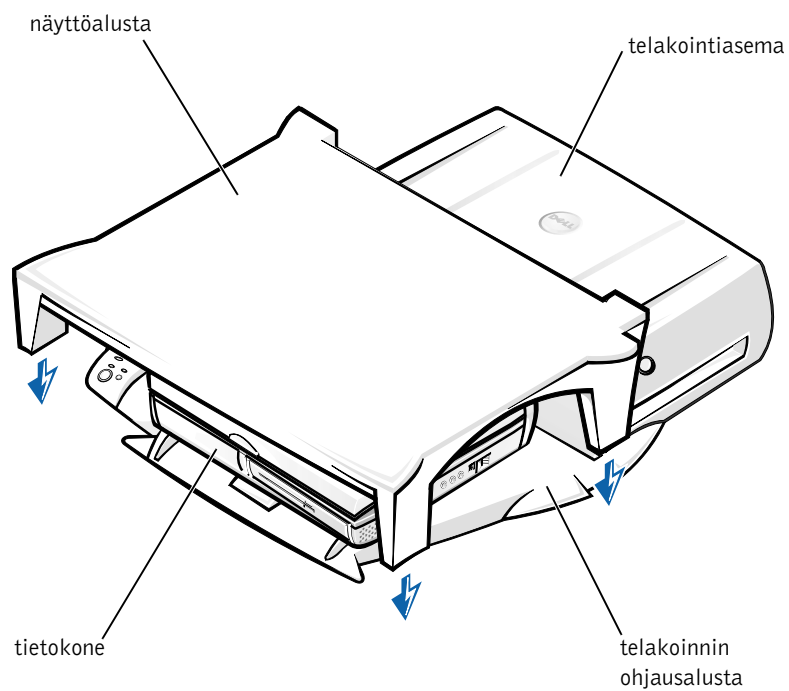

**HUOMAUTUS:** Varmista, että näyttöalustan takimmäiset jalat menevät telakoinnin ohjausalustan molemmilla sivuilla oleviin aukkoihin.

## Ennen tietokoneen telakointia

Jos tietokoneessasi on Microsoft® Windows® 9x-, Windows NT®- tai Windows Millennium (Me) -käyttöjärjestelmä, tarkista, onko tietokoneessa valmiiksi asennettuna telakointiohjaimia. Jos telakointiohjaimia ei ole asennettu, asenna ne ennen tietokoneen ensimmäistä telakointia. Asenna ohjaimet suorittamalla Telakointiohjaimien asentaminen -kohdassa kuvatut toimenpiteet.



**HUOMAUTUS:** Jos tietokoneessasi on Windows XP- tai Windows 2000 -käyttöjärjestelmä, ohjaimet asennetaan automaattisesti eikä Telakointiohjaimien asentaminen -kohdassa kuvattuja toimenpiteitä tarvitse suorittaa. Siirry kohtaan Tietokoneen telakointi.

### Tarkista, onko tietokoneeseesi asennettu telakointiohjaimia

- 1 Kaksoisnapsauta **Oma tietokone** -kuvaketta.
- 2 Kaksoisnapsauta **Ohjauspaneeli**-kohtaa.
- 3 Kaksoisnapsauta **Lisää/poista sovelluksia**.
- 4 Etsi telakointiohjaimet sovellusluettelosta.

*Windows 9x- ja Windows Me -käyttöjärjestelmissä* ohjaimen nimessä on teksti **Quick Install**. Esimerkiksi Dell Dock Quick Install for Windows.

*Windows NT -järjestelmässä* ohjaimen nimi on **NT Softex Docking Services**.

Jos telakointiohjaimia ei ole asennettu tietokoneeseen, jatka kohdasta Telakointiohjaimien asentaminen. Jos ohjaimet on asennettu, siirry kohtaan Tietokoneen telakointi.

### Telakointiohjaimien asentaminen

Käytettävissäsi ovat seuraavat vaihtoehdot:

- ohjaimien asentaminen tietokoneen tai telakointiaseman mukana toimitetulta *resurssilevy*ltä tai *Ohjaimet ja apuohjelmat* -levyltä
- ohjaimien lataaminen Dellin tukisivustosta.

## Ohjaimien asentaminen *resurssilevyllä* tai *Ohjaimet ja apuohjelmat* - levyllä

- 1 Aseta *resurssilevy* tai *Ohjaimet ja apuohjelmat* -levy CD-asemaan.

Tavallisesti CD-levy käynnistyy automaattisesti. Jos CD-levy ei käynnisty, käynnistä Windows-järjestelmän Resurssienhallinta, avaa CD-aseman hakemisto ja kaksoisnapsauta **autorcd**-ohjelmätiedostoa. Jos näyttöön tulee Tervetuloa-ikkuna, valitse **Seuraava** (Next). Kun CD-levy käynnistetään ensimmäisen kerran, ohjelma voi pyytää sinua asentamaan joitakin asennustiedostoja, Valitse **OK** ja noudata näyttöön tulevia ohjeita.

- 2 Valitse työkalurivin **Kieli**-valikosta haluamasi ohjaimen kieliversio (jos se on käytettävissä).

Näyttöön tulee Tervetuloa-ikkuna.

- 3 Valitse **Seuraava**.

- 4 Valitse **Hakuehdot**-kohdasta haluamasi vaihtoehdot **Järjestelmän malli-** ja **Käyttöjärjestelmä**-valikoista.

*Jos tietokoneessasi on Windows 9x- tai Windows Me -käyttöjärjestelmä,* valitse **Laitetyyppi**-valikosta System Utilities ja valitse sitten **Aihe**-valikosta **Laiteohjaimet** (Drivers).

*Jos tietokoneessasi on Windows NT -käyttöjärjestelmä,* valitse **Laitetyyppi**-valikosta System Utilities ja valitse sitten **Aihe**-valikosta **Apuohjelmat** (Utilities).

Näyttöön tulee linkki tai linkkejä tietokoneellesi tarkoitettuihin laiteohjaimiin tai apuohjelmiin.

- 5 *Jos tietokoneessasi on Windows 9x- tai Windows Me -käyttöjärjestelmä,* valitse **Dell Dock QuickInstall** -sovelluksen linkki.

**Dell Dock QuickInstall** -tiedosto on sovellus, joka asentaa tietokoneeseesi tarvittavat telakointiohjaimet.

*Jos tietokoneessasi on Windows NT -järjestelmä,* valitse **Softex Docking Services** -sovelluksen linkki.

- 6 Käynnistä automaattinen asennus napsauttamalla **Asenna**-painiketta. Suorita asennus Tervetuloa-näytön jälkeen näyttöön tulevien ohjeiden mukaisesti.



**HUOMAUTUS:** Joillakin resurssilevyillä käyttäjän on etsittävä oikea ohjain selaamalla hakemistoja. Tarkemmat ohjeet laiteohjaimien asentamisesta löytyvät *käyttöoppaasta*.

### Ohjaimien asentaminen Dellin tukisivustosta

- 1 Avaa Dellin tukisivusto osoitteessa <http://support.dell.com>. Jos käytät sivustoa ensimmäistä kertaa, valitse maa napsauttamalla näyttöön tulevaa karttaa.  
Näyttöön tulee sivu **Welcome to support.dell.com**.
- 2 Kirjoita telakointiaseman tiedot ja napsauta sitten **Go!**-kuvaketta.  
Napsauta **Downloads For Your Dell (Lataukset)** -kohtaa.  
Näyttöön tulee **Downloads For Your Dell** -ikkuna, jossa on pieni lomake, joka sinun on täytettävä.
- 3 Kirjoita järjestelmäsi huoltomerkin numero tai valitse Dell-järjestelmäsi.
- 4 Valitse käyttöjärjestelmä ja järjestelmän kieli.
- 5 Valitse latausluokaksi **System and Configuration Utilities**.
- 6 Napsauta **Go!**-painiketta.
- 7 *Jos tietokoneessasi on Windows 9x- tai Windows Me -käyttöjärjestelmä,* valitse **DellDock QuickInstall** -sovelluksen linkki.  
*Jos tietokoneessasi on Windows NT -järjestelmä,* etsi **Softex Docking Services** -sovelluksen linkki.
- 8 Lataa ja asenna ohjaimet noudattamalla näyttöön tulevia ohjeita.  
Kun olet ladannut tiedostot, lue ennen asentamista lataamiesi tiedostojen joukossa oleva **readme.txt**-tiedosto, jossa on asennusta koskevia tärkeitä tietoja.



# Tietokoneen telakointi

Jos liität telakointiasemaan näytön, näyttökuva näkyy tässä näytössä. Voit saada näyttökuvan tietokoneen näyttöön tai molempiin näyttöihin samanaikaisesti painamalla <Fn><F8>.

Kun telakoit tietokoneen telakointiasemaan ja käynnistät tietokoneen, telakoinnin ohjausalueella oleva vihreä virtamerkkivalo syttyy (katso Telakoinnin ohjausalueen säätimet ja ilmaisimet).

- ➔ **LAITTEISTOVAROITUS:** Tallenna kaikki avoimet tiedostot ennen tietokoneen telakointia.
- ➔ **LAITTEISTOVAROITUS:** Jos telakointiasemaan on asennettu PCI-näytönohjain, sammuta tietokone ennen telakointia tai telakoinnin irrottamista, jotta tiedot eivät häviäisi.
  - 1 Tallenna kaikki tiedostot, sulje kaikki sovellukset, kirjautu ulos käyttöjärjestelmästä ja sammuta tietokone.
- ➔ **LAITTEISTOVAROITUS:** Jotta telakointiliitin ei vahingoittuisi avaa telakointipaneelin suojus, ennen kuin yrität telakoida tietokonetta.
  - 2 Jos tietokoneessa on telakointipaneelin suojus, avaa se tietokoneen takaa.

## Tietokoneen telakointipaneelin suojus

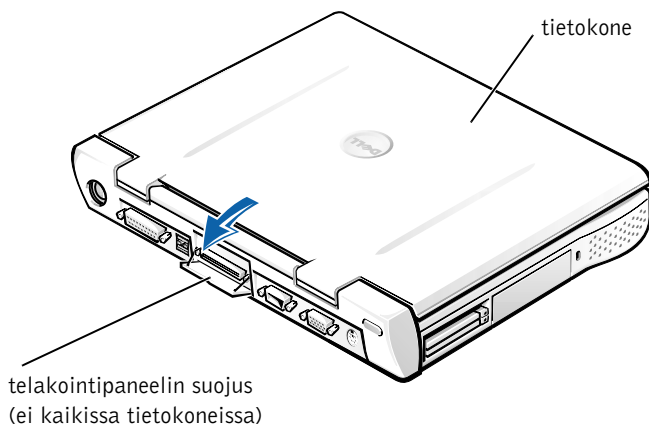

- 3 Jos käytät telakointiasemaa, jossa on näyttöalusta, sulje tietokoneen näyttö.
- 4 Varmista, että poisto-/lukitusvipu on avattu-asennossa.

## 5 Telakoi tietokone telakointiasemaan seuraavasti:

### Tietokoneen telakointi

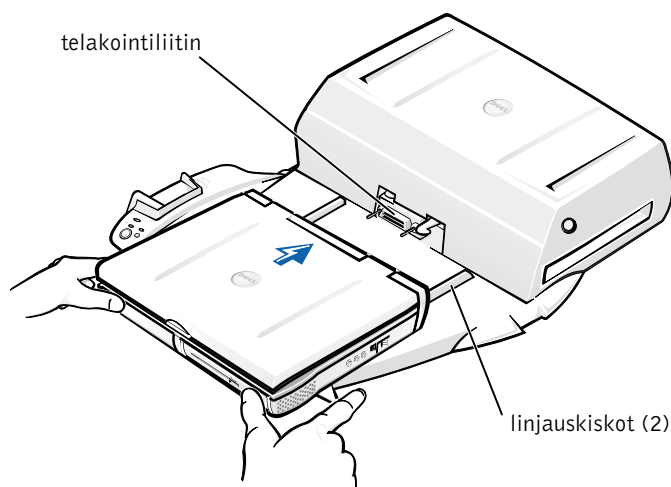

- a Aseta tietokone vaakasuorassa suunnassa telakointiaseman alustan keskelle siten, että tietokoneen takareuna on kohti telakointiaseman telakointiliitintä, kuten kuvassa Tietokoneen telakointi on esitetty.
- b Liu'uta tietokonetta liitintä kohti, kunnes tietokoneen pohjassa olevat urat osuvat linjauskiskoihin.

- ➔ **LAITTEISTOVAROITUS:** Jos yrität työntää tietokoneen perille saakka, kun linjauskiskot eivät ole kohdallaan, tietokoneen telakointiliitin saattaa vahingoittua käyttökelvottomaksi.
- ➔ **LAITTEISTOVAROITUS:** Älä nosta tietokonetta tai telakointiasemaa erikseen, kun tietokone on telakoituna, koska tietokoneen tai telakointiaseman liittimet voivat vahingoittua.
- ➔ **LAITTEISTOVAROITUS:** Jos käytät näyttöalustalla olevaa näyttöä, poista näyttö alustalta, ennen kuin asetat telakoinnin ohjausalustan paikalleen.

- c Työnnä tietokonetta varovasti eteenpäin, kunnes telakointiliitin kytkeytyy täydellisesti.

## Telakointi ensimmäistä kertaa Windows XP- tai Windows 2000 -käyttöjärjestelmässä

- 1 Telakoi tietokone ja käynnistä se.
- 2 Avaa asetusohjelma painamalla käynnistysvaiheen aikana <F2>-näppäintä.
- 3 Aseta **Docking IRQ** -arvoksi **Optimized**.
- 4 Aseta **Universal Connect** -arvoksi **Enabled**.
- 5 Sulje asetusohjelma.

Järjestelmän käynnistysprosessi jatkuu.

Windows 2000 -järjestelmässä näyttöön tulee **Ohjattu uuden laitteen lisääminen** -toiminto.

 **HUOMAUTUS:** *Windows XP -järjestelmässä* käyttöjärjestelmä asentaa laiteohjaimet automaattisesti taustalla. *Windows 2000 -järjestelmässä* Ohjattu uuden laitteen lisääminen -toiminto asentaa laiteohjaimet automaattisesti.

 **HUOMAUTUS:** Laiteohjaimien asentamista uudelleen ja laiteohjainten versioiden päivittämistä käsitellään tämän oppaan kohdassa Ohjainten päivittäminen Windows XP-, Windows 2000- tai Windows Me -järjestelmässä.

## Telakointi ensimmäistä kertaa Windows Me -käyttöjärjestelmässä

- 1 Telakoi tietokone ja käynnistä se.
- 2 Avaa asetusohjelma painamalla käynnistysvaiheen aikana <F2>-näppäintä.
- 3 Aseta **Docking IRQ** -arvoksi **Optimized**.
- 4 Aseta **Universal Connect** -arvoksi **Enabled**.
- 5 Sulje asetusohjelma.

Järjestelmän käynnistysprosessi jatkuu.

Näyttöön tulee **Ohjattu uuden laitteen lisääminen** -ikkuna.

- 6 Valitse **Etsi paras ohjain laitteelle (Suositellaan)** ja valitse sitten **Seuraava**.
- 7 Valitse **Seuraava**.

- 8 Noudata **Ohjattu uuden laitteen lisääminen** -toiminnon kehotteita.
- 9 Valitse aina pyydettyä vaihtoehto **Etsi paras ohjain laitteelle (Suositellaan)** ja napsauta sitten **Seuraava**-painiketta.
- 10 Suorita asennus loppuun kehotteiden mukaisesti.  
Näyttöön tulee Windowsin työpöytä, ja asennus on valmis.

## **Telakointi ensimmäistä kertaa Windows 4.0 -käyttöjärjestelmässä**

- 1 Telakoi tietokone ja käynnistä se.
- 2 Käynnistä asetusohjelma joko painamalla <F2>-näppäintä järjestelmän käynnistysvaiheen aikana tai painamalla <Fn><F1> sen jälkeen, kun tietokone on käynnistynyt.
- 3 Aseta **Docking IRQ** -arvoksi **Optimized**.
- 4 Aseta **Universal Connect** -arvoksi **Enabled**.
- 5 Sulje asetusohjelma.
- 6 Kirjautu järjestelmään painamalla <Ctrl><Alt><Del>.  
Näyttöön tulee **Docking Station Setup** -ikkuna, jossa ilmoitetaan, että tietokoneen telakointi on irrotettava ennen jatkamista.
- 7 Valitse **OK** ja odota, että tietokoneen virta sammuu.
- 8 Irrota tietokone telakointiasemasta (katso Tietokoneen irrottaminen telakointiasemasta).  
Tietokone käynnistyy automaattisesti uudelleen. Jos tietokone ei käynnisty uudelleen, käynnistä se.
- 9 Valitse **Laitteen poistaminen** -ikkunassa **OK**.
- 10 Valitse **Käynnistä**-valikosta **Sammuta**.
- 11 Odota, kunnes tietokone on sammunut kokonaan, ja telakoi se uudelleen telakointiasemaan.  
Tietokone käynnistyy automaattisesti uudelleen. Jos tietokone ei käynnisty uudelleen, käynnistä se.
- 12 Kirjautu järjestelmään painamalla <Ctrl><Alt><Del>.  
Tietokone tunnistaa uudet laitteet automaattisesti.

- 13 Valitse pyydettäessä vaihtoehto **Install System Provided Driver for the Selected Device (Recommended)** ja napsauta sitten **OK**-painiketta.
- 14 Napsauta **Windows NT:n asennus** -ikkunassa **Jatka**-painiketta.
- 15 Valitse vaihtoehto **Install System Provided Driver for the Selected Device (Recommended)** ja napsauta sitten **OK**-painiketta.
- 16 Valitse luetteloruudusta verkkokortin nimi.
- 17 Valitse, saako verkkosovitin IP-osoitteen palvelimelta vai määritätkö IP-osoitteen itse.  
  
Jos et tiedä, kumman valitset, ota yhteys järjestelmänvalvojaan.
- 18 Suorita asennus loppuun kehoitteiden mukaisesti.

Näyttöön tulee Windowsin työpöytä, ja asennus on valmis.

Tietokone ei voi siirtyä Keskeytä levyille -tilaan, kun se on telakoituna.

## **Telakointi ensimmäistä kertaa Windows 98 -käyttäjärjestelmässä**

- 1 Telakoi tietokone ja käynnistä se.
- 2 Käynnistä asetusohjelma joko painamalla <F2>-näppäintä järjestelmän käynnistysvaiheen aikana tai painamalla <Fn><F1> sen jälkeen, kun tietokone on käynnistynyt.
- 3 Aseta **Docking IRQ** -arvoksi **Optimized**.
- 4 Aseta **Universal Connect** -arvoksi **Enabled**.
- 5 Sulje asetusohjelma.
- 6 Jos näyttöön tulee **Kokoonpanon asennus** -ikkuna, valitse **OK**.  
Näyttöön tulee **Ohjattu uuden laitteen lisääminen** -ikkuna.
- 7 Valitse **Seuraava**.
- 8 Valitse **Etsi paras ohjain laitteelle (Suositellaan)** ja valitse sitten **Seuraava**.
- 9 Poista valinta kaikista vaihtoehdoista ja valitse **Seuraava**.  
Näyttöön tulee ikkuna, jossa ilmoitetaan, että Windows on valmis etsimään parasta ohjainta laitteelle.
- 10 Noudata **Ohjattu uuden laitteen lisääminen** -toiminnon kehoitteita.

**11** Valitse aina pyydettyä vaihtoehto **Etsi paras ohjain laitteelle (Suositellaan)** ja napsauta sitten **Seuraava**-painiketta.

**12** Suorita asennus loppuun kehotteiden mukaisesti.

Näyttöön tulee Windowsin työpöytä, ja asennus on valmis.

## Telakointi ensimmäistä kertaa Windows 95 -käyttöjärjestelmässä

**1** Telakoi tietokone ja käynnistä se.

**2** Käynnistä asetusohjelma joko painamalla <F2>-näppäintä järjestelmän käynnistysvaiheen aikana tai painamalla <Fn><F1> sen jälkeen, kun tietokone on käynnistynyt.

**3** Aseta **Docking IRQ** -arvoksi **Optimized**.

**4** Aseta **Universal Connect** -arvoksi **Enabled**.

**5** Sulje asetusohjelma.

Tietokone tunnistaa uudet laitteet automaattisesti.

**6** Valitse **Järjestelmäasetusten muutos** -ikkunassa **Kyllä**.

Tietokone käynnistyy uudelleen ja tunnistaa uudet laitteet automaattisesti.

**7** Jos näyttöön tulee **Kokoonpanon asennus** -ikkuna, valitse **OK**.

**8** Valitse **Verkko**-ikkunassa **OK**.

**9** Valitse seuraavassa **Verkko**-ikkunassa **Tunnistaminen**-välilehti.

**10** Kirjoita **Tietokoneen nimi** ja **Työryhmä**, joita käytetään tietokoneen tunnistamiseen verkossa ja valitse sitten **Sulje**.

Jos et tiedä, mitä **Tietokoneen nimi**- ja **Työryhmä**-kohtiin tulee, kysy neuvoa järjestelmänvalvojalta.



**HUOMAUTUS:** Tietokoneen nimi ja työryhmä on annettava, ennen kuin asennusta voidaan jatkaa.

Tietokone kopioi tiedostot automaattisesti ja luo ohjaintietokannan.

**11** Valitse **Järjestelmäasetusten muutos** -ikkunassa **Kyllä**.

Tietokone käynnistyy uudelleen.

Näyttöön tulee **Anna verkon salasana** -ikkuna. Jos et halua antaa käyttäjätunnusta ja salasanaa tässä vaiheessa tai jos et ole vielä saanut niitä järjestelmänvalvojalta, valitse **Peruuta**.

Tietokone tunnistaa uudet laitteet automaattisesti.

**12** Valitse **Kokoonpanon asennus** -ikkunassa **OK**.

Näyttöön tulee Windowsin työpöytä, ja asennus on valmis.



**HUOMAUTUS:** Jos haluat käyttää USB-liittimiä, sinun on asennettava USB-täydennysosa *resurssi*levyn **Win95\OSUpdate**-hakemistosta. Jos asennat USB-täydennysosan, tietokone ei enää mene keskeytystilaan. Dell ei suosittele USB-täydennysosan asentamista, jos ei ole tarpeen käyttää USB-laitteita.

## **Ohjainten päivittäminen Windows XP- ja Windows 2000 -järjestelmässä**

Voit päivittää ohjaimet Windows XP- ja Windows 2000 -järjestelmässä seuraavasti:

- 1** Napsauta **Oma tietokone** -kuvaketta hiiren oikeanpuoleisella painikkeella ja valitse **Hallitse**. (*Windows XP* -järjestelmässä **Oma tietokone** -kuvake löytyy **Käynnistä**-valikosta. *Windows 2000* -järjestelmässä **Oma tietokone** -kuvake on Windowsin työpöydällä.)
- 2** Valitse **Tietokoneen hallinta** -ikkunasta **Laitehallinta** ja kaksoisnapsauta **Verkkosovittimet**-kohtaa.
- 3** Kaksoisnapsauta **3Com 3C920 Integrated Fast Ethernet Controller** -kohtaa.
- 4** Valitse **Ohjain**-välilehti.
- 5** Napsauta **Päivitä ohjain** -painiketta ja noudata näyttöön tulevia ohjeita.

## Ohjainten päivittäminen Windows Me -järjestelmässä

Voit päivittää ohjaimet Windows Me -järjestelmässä seuraavasti:

- 1 Napsauta työpöydällä olevaa **Oma tietokone** -kuvaketta hiiren oikeanpuoleisella painikkeella ja valitse **Ominaisuudet**.
- 2 Valitse **Järjestelmän ominaisuudet** -ikkunassa **Laitehallinta** ja kaksoisnapsauta **Verkkosovittimet**-kohtaa.
- 3 Kaksoisnapsauta **3Com 3C920 Integrated Fast Ethernet Controller** -kohtaa.
- 4 Valitse **Ohjain**-välilehti.
- 5 Napsauta **Päivitä ohjain** -painiketta ja noudata näyttöön tulevia ohjeita.

## Tietokoneen irrottaminen telakointiasemasta

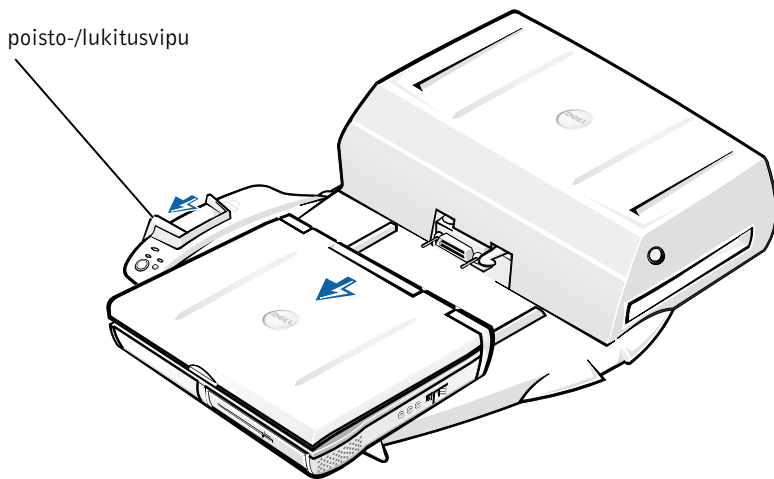

- LAITTEISTOVAROITUS:** Jos tietokone ei saa virtaa akusta, se sammuu, kun se irrotetaan telakointiasemasta, ja kaikki tallentamattomat tiedot menetetään.



-  **LAITTEISTOVAROITUS:** Tietokonetta ei pidä irrottaa telakointiasemasta ennen valmistelujen suorittamista. Jos tietokone irrotetaan ennen valmisteluja, tietoja voi kadota, eikä tietokone ehkä palaa normaaliin toimintatilaan ennen kuin useiden minuuttien kuluttua, jos silloinkaan.

Valmistele tietokone telakointiasemasta irrottamista varten jollakin seuraavista tavoista:

- Paina tietokoneen näppäimiä <Fn><Esc> (tai erillisen näppäimistön <Scroll Lock><Esc>-näppäimiä).

Odota muutamia sekunteja, kunnes tietokoneen virtamerkkivalo sammuu.

- Jos käytät Windows XP -järjestelmää, napsauta **Käynnistä**-painiketta ja valitse sitten **Pura telakointi** (Undock Computer).

*Jos käytät Windows 95-, Windows 98-, Windows Me- tai Windows 2000 -järjestelmää, napsauta **Käynnistä**-painiketta ja valitse **Poista tietokone**.*

*Jos käytät Windows NT-järjestelmää, napsauta tehtäväpalkissa olevaa telakointikuvaketta ja valitse **Telakoinnin purkaminen** (Undock), jolloin tietokone siirtyy keskeytystilaan.*

Odota muutamia sekunteja, kunnes tietokoneen virtamerkkivalo sammuu.

- Paina telakoinnin ohjausalueella olevaa telakoinnin irrottamispainiketta (katso kuva Telakoinnin ohjausalueen säätimet ja ilmaisimet). Odota, kunnes vihreä telakoinnin merkkivalo sammuu.

## Akun vaihtaminen

Telakointiasema käyttää litiumakkua. Litiumakku on pitkäikäinen, eikä sitä luultavasti tarvitse vaihtaa milloinkaan. Jos akun vaihtaminen on kuitenkin tarpeen, suorita seuraavat toimenpiteet.

-  **VAROITUS:** Jos uusi akku asennetaan väärin paikalleen, on olemassa räjähdysvaara. Käytä vain valmistajan suosittelemia alkuperäisen akun tyyppisiä tai sitä vastaavia akkuja. Hävitä käytetyt akut valmistajan antamien ohjeiden mukaisesti.

- 1 Irrota tietokone telakointiasemasta kohdassa Tietokoneen irrottaminen telakointiasemasta annettujen ohjeiden mukaisesti.
- 2 Sammuta virta telakointiasemasta ja irrota virtalähde.
- 3 Poista kansi painamalla sivuilla olevia painikkeita ja kiertämällä kantta laajennusaseaman takaosaa kohti (katso Kannen poistaminen). Kun kansi on pystysuorassa asennossa, irrota saranatavit ja poista kansi kokonaan.

### Kannen poistaminen

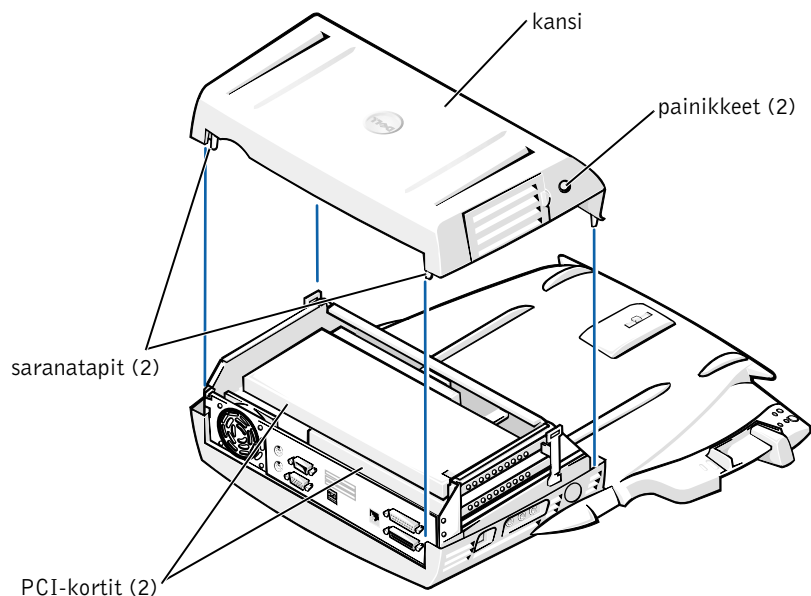

- 4 Poista kaikki asennetut kortit laajennuskorttipaikoista.

## Akun vaihtaminen

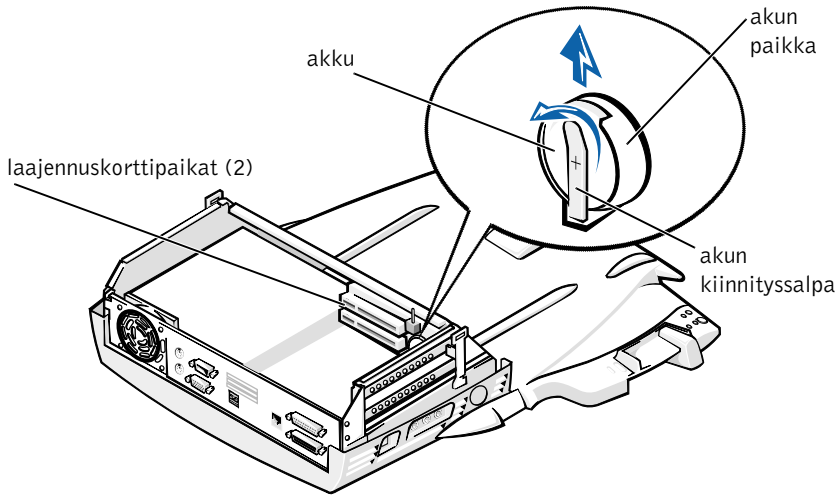

- 5 Nosta akun kiinnityssalpa hieman ja nosta akku pois akkupaikasta.
- 6 Käännä uusi akku siten, että plusmerkki on ylöspäin. Aseta akku paikalleen ja vapauta kiinnityssalpa.

Näitä akkuja ei pidä hävittää talousjätteen mukana. Ota yhteyttä paikallisiin jätehuoltoviranomaisiin, jos et tiedä, minne käytetyt akut on toimitettava.

## PCI-laajennuskortin poistaminen ja asentaminen

Asenna PCI-laajennuskortti telakointiasemaan suorittamalla seuraavat toimenpiteet.

**HUOMAUTUS:** 3,3 voltin (3,3 V) tai 5 V -PCI-laajennuskortit, joiden pituus on enintään 10 tuumaa (25,4 cm), asennetaan ylempään paikkaan, ja 3,3 V- tai 5 V -laajennuskortit, joiden pituus on enintään 6,9 tuumaa (15,5 cm), asennetaan alempaan paikkaan.

**LAITTEISTOVAROITUS:** Älä kosketa tai käsittele muita kuin seuraavissa ohjeissa mainittuja telakointiaseman sisällä olevia osia. Jos kosketat muita osia, telakointiasema voi vahingoittua ja takuu saattaa raueta.

- 1 Tallenna kaikki tiedostot, sulje kaikki sovellukset ja kirjaudu ulos käyttöjärjestelmästä.
- 2 Sammuta tietokone.
- 3 Poista näyttö näyttöalustalta. Irrota näyttöalusta telakointiasemasta.
- 4 Irrota tietokone telakointiasemasta ja jätä poisto-/lukitusvipu avattu-asentoon.
- 5 Irrota telakointiasemasta kaikki kaapelit, mukaan lukien virtalähteen johto. Varmista, että poisto-/lukitusvipu ei ole lukittu-asennossa.
- 6 Paina PCI-laajennuspaikan kannen salpaa ja poista kansi. Katso seuraavaa kuvaa.

#### PCI-laajennuspaikan kansi ja laajennuskortin liitin

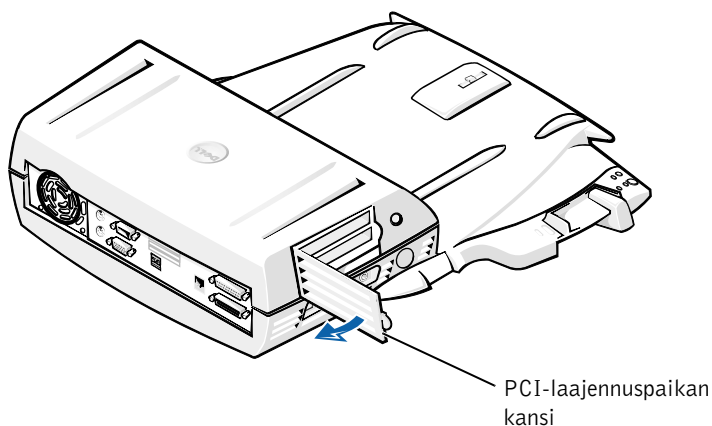

- 7 Poista päällyskansi painamalla kahta sivuilla olevaa painiketta ja kiertämällä kantta telakointiaseman takaosan suuntaan. Kun kansi on kiertynyt taakse, irrota telakointiaseman takana olevat saranatapit ja poista kansi kokonaan.

Katso kuva Kannen poistaminen.

- 8 Irrota tyhjän kiinnityskorvakkeen ruuvi ja aseta se sivuun myöhempää käyttöä varten.  
Poista tyhjä kiinnityskorvake. Jos PCI-kortti on asennettuna, vedä se varovasti pois liittimestä pitämällä kiinni kortin ulkoreunoista.
- 9 Asenna PCI-laajennuskortti.
  - a Aseta kortin reunassa oleva liitin tukevasti laajennuskorttipaikan liittimeen.
  - b Keinuta korttia kevyesti sivusuunnassa, kunnes se on tukevasti paikallaan.
- 10 Kiinnitä PCI-kortin kiinnityskorvake ruuvilla.
- 11 Aseta päällyskansi paikalleen asettamalla ensin saranatavit paikoilleen ja laskemalla kannen etuosa varovasti alas. Kansi on oikeassa asennossa, kun kuulet sivuilla olevien painikkeiden napsahdavan paikoilleen.
- 12 Kytke kohdassa vaihe 5 irrotetut kaapelit (mukaan lukien virtajohto) takaisin paikoilleen.
- 13 Telakoi tietokone.
- 14 Aseta näyttöalusta takaisin paikalleen ja aseta näyttö alustalle.
- 15 Käynnistä tietokone.
- 16 Asenna PCI-kortin ohjaimet.

Jos telakointiaseman mukana on toimitettu 16/4 Token Ring PCI Adapter -verkkokortti, Dell on toimittanut CD-levyn, jolla on kortin ohjaimet ja asennusohjeet.

 **HUOMAUTUS:** Jos asennat verkko-ohjaimia 16/4 Token-Ring PCI Adapter -verkkokorttiin, kytke tietokone verkkoon ennen ohjaimien asentamista. Ilmoita verkon ylläpitäjälle, ennen kuin kytket laitteen verkkoon.

Jos käytät PCI-korttia, jota ei ole ostettu Delliltä, käytä kortin valmistajan toimittamia ohjaimia ja asennusohjeita.

 **HUOMAUTUS:** Dellin asentama 16/4 Token-Ring PCI Adapter -verkkokortti on testattu C/Dock II -laajennusasemassa. Voit asentaa muitakin PCI-laajennuskortteja, mutta Dell ei takaa niiden toimintaa.

## C/Dock II: n laajennuspaikan käyttäminen

Voit käyttää C/Dock II:n laajennuspaikassa tietokoneesi medialaitteita, kuten levyke- tai CD-asemia.

 **LAITTEISTOVAROITUS:** Jotta telakointiasema tai media-laite ei vahingoittuisi, älä asenna telakointiaseman laajennuspaikkaan sellaisia laitteita, joita et käytä normaalisti tietokoneessasi.

 **LAITTEISTOVAROITUS:** Jotta telakointiasema ei vahingoittuisi, älä asenna Dell Latitude -tietokoneen matkamoduulia tai akkua telakointiaseman laajennuspaikkaan.

Voit asentaa tietokoneen medialaitteen telakointiaseman laajennuspaikkaan suorittamalla seuraavat toimenpiteet.

 **HUOMAUTUS:** Poisto-/lukitusvivun tulee olla avattu-asennossa, ennen kuin asennat laitteen laajennuspaikkaan.

- 1 Tallenna kaikki tiedostot, sulje kaikki sovellukset ja kirjaudu ulos käyttöjärjestelmästä.
- 2 Sammuta tietokone.
- 3 Poista telakointiaseman laajennuspaikassa mahdollisesti oleva media-laite.

Paina laajennuspaikan poistopainiketta (katso Medialaitteen asentaminen laajennuspaikkaan). Kun laite on liukunut osittain ulos laajennuspaikasta, vedä se varovasti kokonaan ulos.

## Medialaitteen asentaminen laajennuspaikkaan

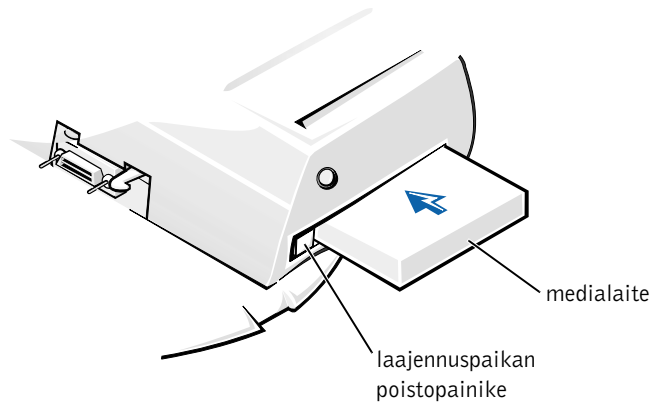

- 4 Aseta haluamasi medialaite telakointiaseman laajennuspaikkaan (katso kuva Medialaitteen asentaminen laajennuspaikkaan).
- 5 Paina laite lujasti paikoilleen.  
Kun laite menee paikoilleen, kuuluu napsahdus.  
Jos laite ei ole asetettu oikein paikalleen, se on irrallaan laajennuspaikassa. Aseta laite kunnolla paikalleen.
- 6 Käynnistä tietokone.

### **Medialaitteen asentaminen Windows NT 4.0 -järjestelmään, johon on asennettu Softex Docking Services -ohjelmisto.**

Windows NT, jossa on Softex Docking Services -ohjelmisto, sallii laajennuspaikassa olevien laitteiden vaihtamisen käytön aikana. Lisätietoja on asiakirjassa Docking With Windows NT and Softex Docking Services ja *Softex Docking Services User's Guide* -oppaassa osoitteessa <http://support.dell.com>.

# C/Dock -laajennusaseman suojaaminen

## Suojausominaisuudet

Telakointiasemassa on seuraavat suojausominaisuudet:

- Poisto-/lukitusvivun avulla voit lukita tai poistaa tietokoneen. Takimmainen asento lukitsee tietokoneen C/Dock II -laajennusasemaan. Keskimmäisessä asennossa telakointiasemaa voidaan käyttää lukitsematta tietokonetta. Etummaisessa asennossa tietokone poistetaan telakointiasemasta. Kun painat poisto-/lukitusvivun takimmaiseen asentoon, voit käyttää turvalukkoa ja turvalukon aukkoa.
- Telakoinnin ohjausalustan etuosassa on jousikäyttöinen salpa, joka sopii tietokoneen pohjassa olevaan turva-aukkoon ja lukitsee tietokoneen telakoinnin ohjausalustaan. Kaikissa Dellin kannettavissa tietokoneissa ei ole tätä turva-aukkoa.
- Suojattu päällyskansi estää PCI-korttien poistamisen.
- Suojattu laajennuspaikan poistopainike estää laajennuspaikassa olevien laitteiden poistamisen.
- Lukittu salpa, joka estää tietokoneen varastamisen.

## C/Dock II -laajennusaseman suojaaminen

Voit suojata telakointiaseman jollakin seuraavista menetelmistä:

- Käytä turvalukon aukkoon kiinnitettävää turvalukkoa joko yksistään tai yhdessä suojakaapelin kanssa (katso kuva Telakoinnin ohjausalustan säätimet ja ilmaisimet).

Pelkkä turvalukko estää poistovivun käyttämisen, jolloin tietokoneen irrottaminen telakointiasemasta on vaikeaa.

Kun turvalukkoon yhdistetään kiinteän esineen ympäri kierrettävä suojakaapeli, tietokoneen ja C/Dock II -laajennusaseman siirtäminen yhdessä estyy.



- Kiinnitä telakointiaseman turvalukon aukkoon kaupallisesti saatavilla oleva varkaudenestolaite (katso kuva Telakoinnin ohjausalueen säätimet ja ilmaisimet).

Varkaudenestolaitteet koostuvat tavallisesti metallivaijerista ja lukosta. Dell suosittelee Kensington-lukon käyttämistä. Ohjeet tällaisen varkaudenestolaitteen asentamisesta on toimitettu laitteen mukana.

## Dell-diagnostiikkaohjelma

Dell Latitude -tietokoneen mukana on toimitettu Dell-diagnostiikkaohjelma, jonka avulla voit etsiä vikoja telakointiaseman ohjaimista.

**Verkkosovitin**-testiryhmään kuuluvilla osatesteillä voit tarkistaa verkkosovittimen perustoiminnot. Näillä testeillä tarkistetaan ohjaimen sisäiset toiminnot, mukaan lukien sen rekisterien luku- ja kirjoitusoikeudet sekä sisäinen lähetys ja vastaanotto (silmukka).

**Sarja/infrapunaportit**-testiryhmän osatesteillä voit tarkistaa telakointilaitteen liitännän ulkoisiin laitteisiin (esimerkiksi sarjahiireen tai kirjoittimeen). Tämän testiryhmän osatestejä ei ole tarkoitettu testaamaan kyseisen ulkoisen laitteen toimintaa.

**USB**-testiryhmän osatesteillä voit tarkistaa telakointilaitteen liitännän ulkoisiin laitteisiin (esimerkiksi hiireen). Tämän testiryhmän osatestejä ei ole tarkoitettu testaamaan kyseisen ulkoisen laitteen toimintaa.

Täydelliset ohjeet Dell-diagnostiikkaohjelman käytöstä löytyvät tietokoneen *käyttöoppaasta*.

# Tekniset ominaisuudet

## Tekniset ominaisuudet

### Fyysiset ominaisuudet

Korkeus:

Näyttöalustan kanssa 10,9 cm

Erikseen 10,9 cm

Pituus:

Näyttöalustan kanssa 50,0 cm

Erikseen 47,0 cm

Leveys:

Näyttöalustan kanssa 43,5 cm

Erikseen 42,0 cm

Paino:

Näyttöalustan kanssa 5,5 kg

Erikseen 4,1 kg

### Tehonkulutus

Virtalähteen syöttöteho:

Jännite 100–240 VAC, 50–60 Hz

Virta 1,5 A

C/Dock II -laajennusosaston  
syöttöteho:

Jännite tarvitsee virtalähteeltä 20 VDC

Virta 3,5 A

### Tulo/lähtöliitännät

Sarjaliitin (DTE) 16550-yhteensopiva, 16 tavun  
puskurilla varustettu liitin

Rinnakkaisliitin yksi- tai kaksisuuntainen liitin tai ECP-liitin

PS/2-liittimet kaksi mini-DIN-liitintä

USB-liittimet kaksi USB-liitintä

## Tekniset ominaisuudet

|  |   |
|--|---|
| Infrapunaläiittimet                                  | IrDA-standardien 1.1 (FastIR) ja 1.0 mukainen infrapunaportti   |
| Audiolinjalähtö                                      | tuloliitin mikrofonille, linjatulo/audiotuloliitin (tallennus/toistolaitteille), audiolinjalähtöliitin (kuulokkeille) |
| SCSI-liitin  | Ultra SCSI, 50-napainen, pienois-D-liitin   |
| Videoliitin  | yksi liitin   |
| Verkko   | yksi RJ45-liitin  |
| Telakointiliitin (tietokoneeseen liittämistä varten) | yksi liitin   |
| <b>Ethernet-verkkosovitin</b>                        |   |
| Piirisarja   | 3Com <sup>®</sup> 3C920; 10/100 BASE-TX (PC99-yhteensopiva)   |
| Dataväylän leveys                                    | 32-bittinen PCI-isäntäväyläliitäntä   |
| IRQ  | IRQ10   |
| <b>SCSI-ohjain</b>                                   |   |
| Piirisarja   | Adaptec AIDC 7880C  |
| Dataväylän leveys                                    | 8-bittinen SCSI-väylä, 32-bittinen PCI-isäntäväyläliitäntä  |
| Tiedonsiirtonopeus                                   | 20 MB/s   |
| IRQ  | IRQ10   |

# Turvallisuusohjeet ja EMC-tiedot: Kannettavat tietokoneet

Seuraavassa määritellään *ainoastaan* turvallisuusohjeissa ja EMC-tiedoissa (Electromagnetic Compatibility) käytettyjen *muiden* symbolien merkitys.



Räjähdysvaara



Lentokone



Palon syttymisvaara



Tämän ominaisuuden käyttö  
lentokoneessa saattaa olla kielletty.



Sähköiskun vaara



## Turvallisuusohjeet

### Yleistä

- Kun käytät telakointiasemaa, aseta se tasaiselle alustalle.
- Älä yritä huoltaa telakointiasemaa itse, jos et ole valtuutettu huoltohenkilö. Noudata asennusohjeita huolellisesti.
- Jos liität virtalähteen jatkojohtoon, varmista, että jatkojohtoon kytkettyjen laitteiden yhteinen virrankulutus ei ylitä jatkojohdon suurinta sallittua virtaa.



- Älä työnnä esineitä tietokoneen ilma-aukkoihin tai muihin aukkoihin. Vieraan esineen aiheuttama oikosulku laitteen sisällä voi aiheuttaa sähköiskun tai palovaaran.



- Aseta virtalähde avoimeen paikkaan (esimerkiksi pöydälle tai lattialle) silloin, kun se on käytössä tai kun akkua ladataan. Älä peitä virtalähdettä papereilla tai muilla tavaroilla, jotka haittaavat jäähdytystä. Älä kytke kuljetuskotelossa olevaa virtalähdettä sähköverkkoon.



- Älä käytä tietokonetta märässä ympäristössä, esimerkiksi uima-altaan, kylpyammeen tai pesualtaan lähellä tai kosteassa kellarissa.



- Jotta välttyisit sähköiskun vaaralta, älä kytke tai irrota johtoja tai suorita laitteelle huolto- tai asennustoimenpiteitä ukonilman aikana. Älä käytä tietokonetta ukonilman aikana, paitsi jos kaikki kaapelit on irrotettu ja tietokone toimii akun varassa.
- Käytä vain tässä telakointiasemassa käytettäviksi hyväksytyjä virtalähteitä ja akkuja. Muuntyyppisten akkujen tai virtalähteiden käytöstä voi seurata palo- tai räjähdysvaara.
- Ennen puhdistamista telakointiasemasta on kytkettävä virta pois ja virtalähde on irrottettava sähköverkosta. Puhdista telakointiasema pehmeällä, vedellä kostutetulla liinalla. Älä käytä puhdistusnesteitä tai aerosoleja. Ne saattavat sisältää palavia aineita.



## Virta (Turvallisuusohjeet)



- Käytä ainoastaan tässä telakointiasemassa käytettäväksi hyväksyttyä Dellin virtalähdettä. Muuntyyppisten virtalähteiden käytöstä voi seurata palo- tai räjähdysvaara.
- Ennen kuin kytket telakointiaseman pistorasiaan, varmista, että virtalähteen jännite ja taajuus vastaavat käytettävissä olevaa verkkovirtaa.
- Kun lopetat tietokoneen käytön, kytke siitä ensin virta pois ja irrota sitten virtalähteen liitin pistorasiasta.



- Vältä sähköiskuja kytkemällä virtalähde ja lisälaitteiden virtajohdot maadoitettuihin pistorasioihin. Johdoissa saattaa olla maadoitetut liittimet. Älä poista maadoitusta esimerkiksi sovitusliittimillä. Jos käytät jatkokaapelia, käytä oikeantyyppistä kaapelia, joka sopii virtakaapeliin.
- Varmista, että virtalähteen johdon päällä ei ole esineitä ja että johto on sellaisessa paikassa, jossa siihen ei voi kompastua tai sitä ei voi talloa.



- Jos käytät jakojohtoa, ole varovainen kytkiessäsi virtalähteen virtakaapelin jatkojohtoon. Joissakin johdoissa liitin on mahdollista kytkeä väärin. Jos virtajohdon liitin kytketään väärin, tietokoneelle saattaa aiheutua pysyviä vahinkoja. Lisäksi aiheutuu sähköiskun tai palon syttymisen vaara. Varmista, että liittimet vastaavat toisiaan ja ne kytketään oikein.

# Säädöksistä

Sähkömagneettinen häiriö (EMI) tarkoittaa signaalia tai lähetystä, joka siirtyy vapaassa tilassa tai voima- tai signaalilinjojen välityksellä ja vaarantaa radionavigoinnin tai muun turvapalvelun toimintaa tai heikentää, estää tai toistuvasti keskeyttää luvanvaraista radioviestintäpalvelua. Radioviestintäpalveluja ovat muun muassa AM/FM-radiolähteykset, televisiolähteykset, matkapuhelinpalvelut, tutka, lennonjohto, hakulaitteet ja Personal Communication Services (PCS) -palvelut. Sähkömagneettiseen ympäristöön vaikuttavat näiden luvanvaraisten palvelujen lisäksi tahattomat säteilylähteet, esimerkiksi tietokoneet ja muut digitaaliset laitteet.

Sähkömagneettisella yhteensopivuudella (EMC) tarkoitetaan sähkölaitteiden kykyä toimia oikein yhdessä sähkömagneettisessa ympäristössä. Tämä tietokone on suunniteltu siten, että sen aiheuttama sähkömagneettinen häiriö on säädösten sallimissa rajoissa, mutta häiriöitä voi silti esiintyä tietyissä käyttökohteissa. Voit tarkistaa, aiheuttaako laite häiriöitä radioviestintäpalveluissa, sammuttamalla laitteen ja käynnistämällä sen uudelleen. Voit koettaa poistaa mahdollisia häiriöitä seuraavilla toimenpiteillä:

- Suuntaa vastaanottimen antenni uudelleen.
- Muuta tietokoneen paikkaa vastaanottimen suhteen.
- Siirrä tietokone kauemmaksi vastaanottimesta.
- Kytke tietokone toiseen pistorasiaan, niin että tietokone ja vastaanotin eivät ole samassa virtapiirissä.

Ota tarvittaessa yhteyttä Dellin tekniseen tukeen tai radio- ja televisiotekniikkaan erikoistuneeseen henkilöön.

Dellin tietokoneet on suunniteltu, testattu ja luokitettu tarkoitettujen käyttökohteiden sähkömagneettista ympäristöä varten. Sähkömagneettisella ympäristöluokituksella tarkoitetaan tavallisesti seuraavia harmonisoituja määritelmiä:

- Luokan A laitteet on yleensä tarkoitettu liike- tai teollisuusympäristöihin.
- Luokan B laitteet on yleensä tarkoitettu asuinympäristöihin.

Tietokoneeseen integroitujen tai liitettyjen tietotekniikkalaitteiden, joihin kuuluvat muun muassa oheislaitteet, laajennuskortit, kirjoittimet, tiedonsiirtolaitteet ja näytöt, on vastattava tietokoneen sähkömagneettista ympäristöluokitusta.

**Laitteistohuomautus suojatuista signaalikaapeleista: Liitä Dellin laitteisiin oheislaitteita ainoastaan suojatuilla signaalikaapeleilla. Tämä vähentää radioviestintäpalveluille aiheutuvien häiriöiden vaaraa. Kun käytät suojattuja kaapeleita, laitteisto vastaa aiotun käyttöympäristön EMC-luokitusta. Delliltä on saatavissa kaapeli rinnakkaisporttiin kytkettäviä kirjoittimia varten. Voit halutessasi tilata kaapelin Delliltä WWW-osoitteesta <http://accessories.us.dell.com/>.**

Useimmat Dell-tietokoneet kuuluvat luokkaan B. Joidenkin lisälaitteiden lisääminen saattaa kuitenkin muuttaa tiettyjen kokoonpanojen luokituksen A-luokaksi. Voit määrittää tietokoneesi tai laitteesi EMC-luokituksen seuraavista kappaleista. Kussakin kappaleessa on tietoja maakohtaisista EMC/EMI- tai tuoteturvallisuuksäädöksistä.

### **CE-tiedote (Euroopan unioni)**

Merkki **CE** tarkoittaa, että tämä Dell-tietokone on Euroopan unionin EMC-direktiivin ja pienjännitedirektiivin mukainen. Merkintä tarkoittaa sitä, että tämä Dell-järjestelmä on seuraavien teknisten standardien mukainen:

- EN 55022 — “Limits and Methods of Measurement of Radio Interference Characteristics of Information Technology Equipment.”
- EN 55024 — “Information technology equipment - Immunity characteristics - Limits and methods of measurement.”
- EN 61000-3-2 — “Electromagnetic compatibility (EMC) - Part 3: Limits - Section 2: Limits for harmonic current emissions (Equipment input current up to and including 16 A per phase).”
- EN 61000-3-3 — “Electromagnetic compatibility (EMC) - Part 3: Limits - Section 3: Limitation of voltage fluctuations and flicker in low-voltage supply systems for equipment with rated current up to and including 16 A.”
- EN 60950 — “Safety of Information Technology Equipment.”





**HUOMAUTUS:** EN 55022 -standardin häiriönpäästövaatimuksissa on kaksi luokkaa:

- Luokka A on tarkoitettu tyypillisille toimistoalueille.
- Luokka B on tarkoitettu tyypillisille asuinalueille.

Tämä Dell-laite on tarkoitettu käytettäväksi tyypillisessä luokan B asuinympäristössä.

Vastaavuusilmoitus edellä lueteltujen direktiivien ja standardien suhteen on arkistoituna osoitteessa Dell Computer Corporation Products Europe BV, Limerick, Ireland.

### Akkujen hävittäminen

Telakointiasema käyttää litiumakkua. Litiumakku on pitkäikäinen, eikä sitä luultavasti tarvitse vaihtaa milloinkaan. Jos akku on kuitenkin vaihdettava, katso ohjeet tämän osan kohdasta Akun vaihtaminen.

Akkua ei pidä hävittää talousjätteen mukana. Ota yhteyttä paikallisiin jätehuoltoviranomaisiin, jos et tiedä, minne käytetyt akut on toimitettava.



### EN 55022 Compliance (Czech Republic Only)

This device belongs to Class B devices as described in EN 55022, unless it is specifically stated that it is a Class A device on the specification label. The following applies to devices in Class A of EN 55022 (radius of protection up to 30 meters). The user of the device is obliged to take all steps necessary to remove sources of interference to telecommunication or other devices.

Pokud není na typovém štítku počítače uvedeno, že spadá do třídy A podle EN 55022, spadá automaticky do třídy B podle EN 55022. Pro zařízení zařazená do třídy A (ochranné pásmo 30m) podle EN 55022 platí následující. Dojde-li k rušení telekomunikačních nebo jiných zařízení, je uživatel povinen provést taková opatření, aby rušení odstranil.

## Polish Center for Testing and Certification Notice

The equipment should draw power from a socket with an attached protection circuit (a three-prong socket). All equipment that works together (computer, monitor, printer, and so on) should have the same power supply source.

The phasing conductor of the room's electrical installation should have a reserve short-circuit protection device in the form of a fuse with a nominal value no larger than 16 amperes (A).

To completely switch off the equipment, the power supply cable must be removed from the power supply socket, which should be located near the equipment and easily accessible.

A protection mark "B" confirms that the equipment is in compliance with the protection usage requirements of standards PN-93/T-42107 and PN-EN 55022: 1996.

## Wymagania Polskiego Centrum Badań i Certyfikacji

Urządzenie powinno być zasilane z gniazda z przyłączonym obwodem ochronnym (gniazdo z kołkiem). Współpracujące ze sobą urządzenia (komputer, monitor, drukarka) powinny być zasilane z tego samego źródła.

Instalacja elektryczna pomieszczenia powinna zawierać w przewodzie fazowym rezerwową ochronę przed zwarciami, w postaci bezpiecznika o wartości znamionowej nie większej niż 16A (amperów).

W celu całkowitego wyłączenia urządzenia z sieci zasilania, należy wyjąć wtyczkę kabla zasilającego z gniazdko, które powinno znajdować się w pobliżu urządzenia i być łatwo dostępne.

Znak bezpieczeństwa "B" potwierdza zgodność urządzenia z wymaganiami bezpieczeństwa użytkownika zawartymi w PN-93/T-42107 i PN-EN 55022:1996.

Jeżeli na tabliczce znamionowej umieszczono informację, że urządzenie jest klasy A, to oznacza to, że urządzenie w środowisku mieszkalnym może powodować zakłócenia radioelektryczne. W takich przypadkach można żądać od jego użytkownika zastosowania odpowiednich środków zaradczych.

## Pozostałe instrukcje bezpieczeństwa

- Nie należy używać wtyczek adapterowych lub usuwać kołka obwodu ochronnego z wtyczki. Jeżeli konieczne jest użycie przedłużacza to należy użyć przedłużacza 3-żyłowego z prawidłowo połączonym przewodem ochronnym.
- System komputerowy należy zabezpieczyć przed nagłymi, chwilowymi wzrostami lub spadkami napięcia, używając eliminatora przepięć, urządzenia dopasowującego lub bezzakłócenowego źródła zasilania.
- Należy upewnić się, aby nic nie leżało na kablach systemu komputerowego, oraz aby kable nie były umieszczone w miejscu, gdzie można byłoby na nie nadeptywać lub potykać się o nie.
- Nie należy rozlewać napojów ani innych płynów na system komputerowy.
- Nie należy wpychać żadnych przedmiotów do otworów systemu komputerowego, gdyż może to spowodować pożar lub porażenie prądem, poprzez zwarcie elementów wewnętrznych.
- System komputerowy powinien znajdować się z dala od grzejników i źródeł ciepła. Ponadto, nie należy blokować otworów wentylacyjnych. Należy unikać kładzenia luźnych papierów pod komputer oraz umieszczania komputera w ciasnym miejscu bez możliwości cyrkulacji powietrza wokół niego.

## **CE-merkkítiedote**

Tämä laite täyttää Euroopan Unionin direktiivissä 1999/5/EC määritellyt vaatimukset.



Station d'accueil C/Dock II Dell™ Latitude™

# Guide d'information sur le système

# Remarques, avis et précautions



**REMARQUE** : Une REMARQUE indique des informations importantes qui vous aident à mieux utiliser votre ordinateur.



**AVIS** : Un AVIS vous avertit d'un risque de dommage matériel ou de perte de données et vous indique comment éviter le problème.



**PRÉCAUTION** : Une **PRÉCAUTION** vous avertit d'un risque de dommage matériel ou personnel, pouvant être mortel.

---

Les informations contenues dans ce document sont sujettes à modification sans préavis.

© 2001 Dell Computer Corporation. Tous droits réservés.

Toute reproduction sans l'autorisation écrite de Dell Computer Corporation est strictement interdite.

Marques utilisées dans ce document : *Dell*, le logo *DELL*, *Latitude* et *DellWare* sont des marques de Dell Computer Corporation ; *3Com* est une marque de 3Com Corporation ; *Microsoft*, *Windows* et *Windows NT* sont des marques déposées de Microsoft Corporation.

D'autres marques et noms commerciaux peuvent être utilisés dans ce document pour faire référence aux entités se réclamant de ces marques et de ces noms ou à leurs produits. Dell Computer Corporation dénie tout intérêt propriétaire aux marques et aux noms commerciaux autres que les siens.

Ce produit intègre une technologie de protection des droits d'auteur qui est protégée par des documents de méthode de certains brevets américains et autres droits de propriété intellectuelle détenus par Macrovision Corporation ainsi par que d'autres détenteurs de droits. L'utilisation de cette technologie de protection des droits d'auteur doit être autorisée par Macrovision Corporation et, sauf autorisation contraire de Macrovision Corporation, est limitée à un usage par les particuliers et à d'autres utilisations pour un public restreint. L'ingénierie inverse et le désassemblage sont interdits.

**Octobre 2001**

**Réf. 0G913**

**Rév. A01**

Station d'accueil C/Dock II Dell™ Latitude™

# Guide d'information sur le système

Cette documentation comprend des informations sur la mise en route, la sécurité, la réglementation et la garantie relatives à votre station d'accueil C/Dock II Dell Latitude, ainsi que des informations concernant les autres documents Dell disponibles et la façon de vous les procurer.

## Autres documents disponibles

- Les mises à jour de documentation, qui sont parfois fournies avec le périphérique d'amarrage et qui décrivent les modifications apportées au périphérique d'amarrage ou au logiciel. Prenez le temps de lire systématiquement ces mises à jour *avant* de consulter d'autres documentations, car elles contiennent souvent les informations les plus récentes.
- La documentation relative aux options que vous avez acquises séparément. Cette documentation contient des informations nécessaires à la configuration et à l'installation de ces options sur votre périphérique d'amarrage.

## Obtention de l'aide

Dell fournit un certain nombre d'outils qui vous aideront si votre périphérique d'amarrage ne fonctionne pas de la manière escomptée. Pour plus d'informations sur ces outils, reportez-vous à la section « Obtention de l'aide » du *Guide d'utilisation* de l'ordinateur.

## Présentation du périphérique d'amarrage

**REMARQUE :** Prenez contact avec votre administrateur réseau avant de connecter le périphérique d'amarrage à un réseau.

Vous devez brancher un adaptateur CA/CC sur le périphérique d'amarrage avant d'amarrer l'ordinateur au périphérique d'amarrage et d'allumer l'ordinateur. L'adaptateur CA/CC alimente simultanément le périphérique d'amarrage et l'ordinateur. Toute batterie installée sur l'ordinateur se recharge pendant que vous utilisez le périphérique d'amarrage.

**AVIS :** Utilisez exclusivement l'adaptateur CA/CC Dell PA-6 livré avec ce périphérique d'amarrage. En cas d'utilisation de tout autre adaptateur CA/CC disponible dans le commerce ou de l'adaptateur CA/CC d'un ancien modèle d'ordinateur Dell, vous pouvez endommager le périphérique d'amarrage ou l'ordinateur.



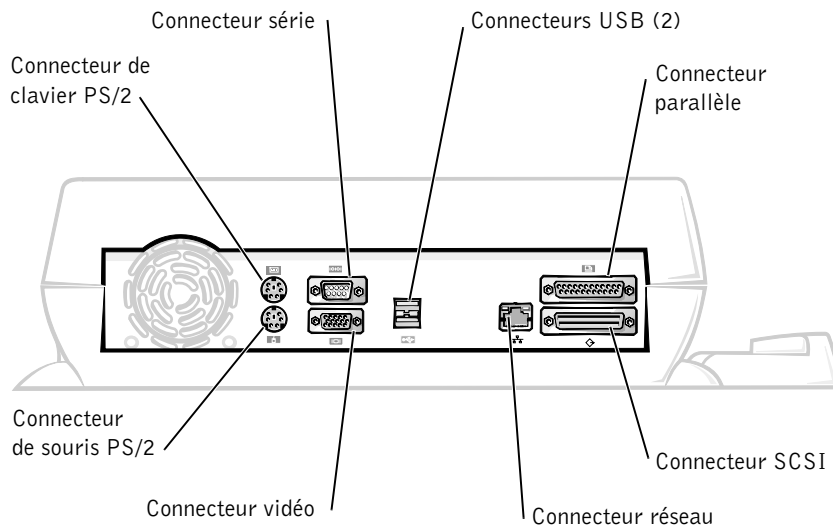





### Panneau d'E/S du périphérique d'amarrage



Le tableau « Connecteurs d'E/S externes » présente les icônes de chaque connecteur à l'arrière du périphérique d'amarrage et indique le type de périphérique externe pouvant être branché à chaque connecteur.



## Connecteurs d'E/S externes

| <b> Icône du connecteur </b>  | <b> Description du connecteur </b>   |
|---|--|
|  | Un ou deux périphériques USB, une souris USB par exemple, peuvent être connectés au double connecteur USB.   |
|  | Un clavier externe de style PS/2 ou un pavé numérique externe se connecte au connecteur de clavier PS/2.     |
|  | Une souris externe de style PS/2 se connecte au connecteur de souris PS/2.                                   |
|  | Un périphérique série, tel qu'une souris série ou un modem externe, se connecte au connecteur du port série. |
|  | Un câble d'interface réseau se connecte au connecteur NIC.   |
|  | Un périphérique parallèle, tel qu'une imprimante, se connecte au connecteur du port parallèle.               |
|  | Un moniteur externe se connecte au connecteur vidéo.   |
|  | L'adaptateur CA/CC fourni avec le périphérique d'amarrage se connecte au connecteur de l'adaptateur CA/CC.   |

## Connecteurs audio et capteur infrarouge

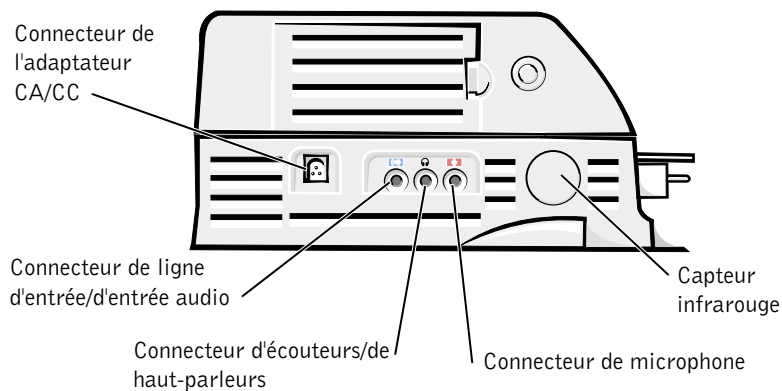

## Commandes et voyants du panneau de contrôle de l'amarrage

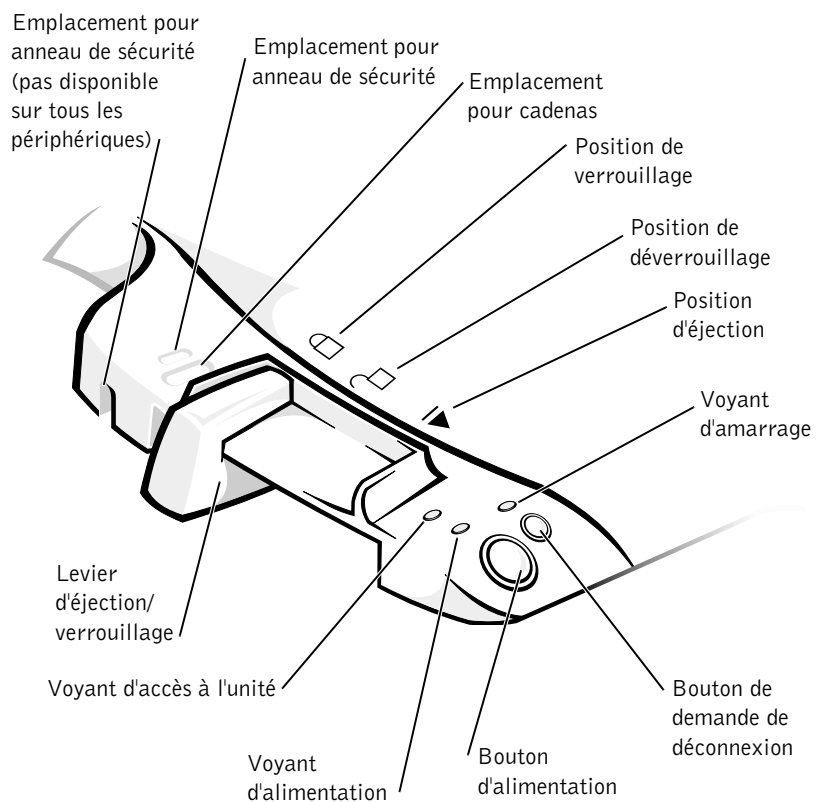

## Support de moniteur

- ➔ **AVIS :** Le support accepte des moniteurs pouvant peser jusqu'à 45,3 kilogrammes. Des moniteurs plus lourds peuvent endommager le support, l'ordinateur et le périphérique d'amarrage.

## Périphérique d'amarrage avec le support de moniteur

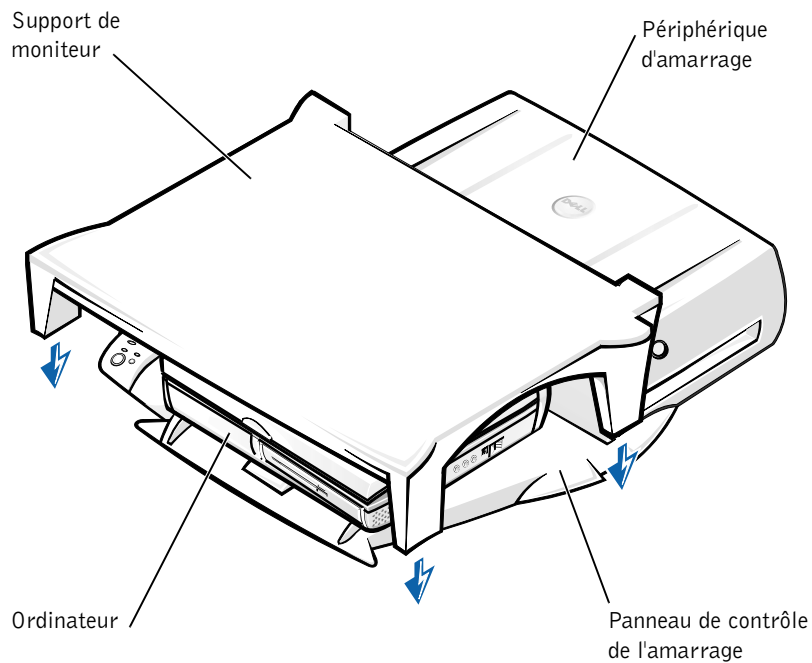

**REMARQUE :** Assurez-vous que les pieds arrière du support du moniteur s'enclenchent dans les emplacements prévus à cet effet de chaque côté du panneau de contrôle de l'amarrage.

## Avant d'amarrer l'ordinateur

Si votre ordinateur fonctionne sous Microsoft® Windows® 9x, Windows NT® ou Windows Millennium (Me), vous devez commencer par rechercher les pilotes d'amarrage existants sur votre ordinateur. Si votre ordinateur ne possède pas de pilotes d'amarrage, procédez à leur installation préalablement au tout premier amarrage de l'ordinateur. Pour installer les pilotes d'amarrage, suivez la procédure indiquée dans la section « Installation des pilotes d'amarrage ».



**REMARQUE :** Si votre ordinateur fonctionne sous Windows XP ou Windows 2000, les pilotes s'installent automatiquement et vous n'avez par conséquent pas besoin de suivre la procédure indiquée dans la section « Installation des pilotes d'amarrage ». Passez directement à la section « Amarrage de l'ordinateur ».

### Recherche de pilotes d'amarrage existants sur l'ordinateur

- 1 Double-cliquez sur **My Computer (Poste de travail)**.
- 2 Double-cliquez sur **Control Panel (Panneau de configuration)**.
- 3 Double-cliquez sur **Add/Remove Programs (Ajout/Suppression de programmes)**.
- 4 Recherchez les pilotes d'amarrage appropriés dans la liste des programmes.

*Si votre ordinateur fonctionne sous Windows 9x ou sous Windows Me, recherchez le pilote portant la mention **Quick Install** dans son nom. Par exemple : Dell Dock Quick Install pour Windows.*

*Si votre ordinateur fonctionne sous Windows NT, recherchez la mention **NT Softex Docking Services**.*

Si votre ordinateur ne possède pas de pilotes d'amarrage, passez à la section suivante « Installation des pilotes d'amarrage ». Si votre ordinateur possède des pilotes d'amarrage, passez à la section intitulée « Amarrage de l'ordinateur ».

## Installation des pilotes d'amarrage

Vous pouvez procéder à l'installation des pilotes d'amarrage de l'une des façons suivantes :

- Installez les pilotes à partir du CD *ResourceCD* ou *Pilotes et utilitaires* livré avec l'ordinateur ou le périphérique d'amarrage.
- Téléchargez les pilotes à partir du site Web d'assistance de Dell.

### Installation des pilotes d'amarrage à partir du CD *ResourceCD* ou *Pilotes et utilitaires*

- 1 Insérez le CD *ResourceCD* ou *Pilotes et utilitaires* dans le lecteur de CD.

La plupart du temps, le CD s'exécute automatiquement. Si ce n'est pas le cas, démarrez l'Explorateur Windows, cliquez sur le répertoire du lecteur de CD pour afficher le contenu du CD, puis double-cliquez sur le fichier d'application **autorcd**. Si l'écran d'accueil apparaît, cliquez sur **Next (Suivant)**. La première fois que vous exécutez le CD, il peut vous inviter à installer certains fichiers de configuration. Cliquez sur **OK** et suivez les invites à l'écran pour continuer.

- 2 Dans le menu déroulant **Language (Langue)** de la barre d'outils, sélectionnez une langue pour le pilote (si disponible).

Un écran d'accueil apparaît.

- 3 Cliquez sur **Suivant**.

- 4 Sous **Search Criteria (critères de recherche)**, sélectionnez les catégories appropriées dans les menus déroulants **System Model (modèle de système)** et **Operating System (Système d'exploitation)**.

*Si votre ordinateur fonctionne sous Windows 9x ou Windows Me,* sélectionnez **System Utilities (Utilitaires système)** dans le menu déroulant **Device Type (Type de périphérique)**, puis sélectionnez **Drivers (Pilotes)** dans le menu déroulant **Topic (Sujet)**.

*Si votre ordinateur fonctionne sous Windows NT,* sélectionnez **Utilitaires système** dans le menu déroulant **Type de périphérique**, puis sélectionnez **Utilities (Utilitaires)** dans le menu déroulant **Sujet**.

Un ou plusieurs liens apparaissent pour les pilotes ou les utilitaires spécifiques utilisés par votre ordinateur.

- 5 Si votre ordinateur fonctionne sous Windows 9x ou Windows Me, cliquez le lien pour l'utilitaire **Dell Dock Quick Install**.

Le fichier **Dell Dock Quick Install** désigne un utilitaire qui installe les pilotes d'amarrage correspondants sur votre ordinateur.

Si votre ordinateur fonctionne sous Windows NT, cliquez sur le lien pour l'utilitaire **Softex Docking Services**.

- 6 Cliquez sur le bouton **Install (Installer)** pour lancer l'installation automatique. Lorsque l'écran d'accueil apparaît, suivez les invites pour exécuter l'installation.



**REMARQUE :** Sur certains CD ResourceCD, vous devez parcourir les dossiers afin de trouver le pilote approprié. Pour obtenir des instructions complètes sur la réinstallation de pilotes, reportez-vous au *Guide d'utilisation*.

### **Installation des pilotes d'amarrage à partir du site Web d'assistance de Dell**

- 1 Accédez au site Web d'assistance de Dell à l'adresse suivante : <http://support.dell.com>. En cas de consultation de ce site Web pour la toute première fois, indiquez votre pays en cliquant sur la carte qui s'affiche.

La page **Welcome to support.dell.com (Bienvenue sur support.dell.com)** s'ouvre.

- 2 Entrez les informations propres à votre périphérique d'amarrage, puis cliquez sur **Go! (Aller !)**

Cliquez sur **Downloads For Your Dell (téléchargements pour votre ordinateur Dell)**.

La fenêtre **Downloads For Your Dell (téléchargements pour votre ordinateur Dell)** apparaît. Elle comporte un petit formulaire que vous devez remplir.

- 3 Entrez le code de maintenance de votre système ou sélectionnez votre système Dell.
- 4 Sélectionnez votre système d'exploitation et sa version linguistique.

5 Sélectionnez **System and Configuration Utilities (utilitaires système et utilitaires de configuration)** comme catégorie de téléchargement.

6 Cliquez sur **Go! (Aller !)**.

7 *Si votre ordinateur fonctionne sous Windows 9x ou Windows Me,* recherchez le lien pour l'utilitaire **Dell Dock QuickInstall** et cliquez dessus.

*Si votre ordinateur fonctionne sous Windows NT,* recherchez le lien pour l'utilitaire **Softex Docking Services** et cliquez dessus.

8 Suivez les instructions affichées à l'écran pour télécharger et installer les pilotes correspondants.

Après avoir téléchargé les fichiers et avant d'installer les pilotes, consultez le fichier **readme.txt** téléchargé afin de disposer d'informations essentielles sur l'installation.

## Amarrage de l'ordinateur

Si vous connectez un moniteur au périphérique d'amarrage et que vous allumez le moniteur, une image s'affiche sur l'écran de ce moniteur. Pour passer de cette image à l'affichage de l'ordinateur ou à l'affichage à la fois du moniteur et de l'ordinateur, appuyez sur les touches <Fn><F8>.

Lorsque vous amarrez l'ordinateur au périphérique d'amarrage et que vous allumez l'ordinateur, le voyant d'alimentation vert du panneau de contrôle de l'amarrage s'allume (reportez-vous à la section intitulée « Commandes et voyants du panneau de contrôle de l'amarrage »).

➔ **AVIS :** Pour éviter toute perte de données, enregistrez tout fichier ouvert avant de procéder à l'amarrage de l'ordinateur.

➔ **AVIS :** Si la carte vidéo PCI est installée dans le périphérique d'amarrage, éteignez l'ordinateur avant de procéder à tout amarrage ou déconnexion afin d'éviter toute perte de données.

1 Enregistrez et fermez tous les fichiers, quittez toutes les applications, quittez le système d'exploitation et éteignez l'ordinateur.

➔ **AVIS :** Pour éviter d'endommager le connecteur d'amarrage, ouvrez la trappe du panneau d'amarrage préalablement à toute tentative d'amarrage de l'ordinateur au périphérique d'amarrage.

- 2 Ouvrez la trappe du panneau d'amarrage située à l'arrière de l'ordinateur, le cas échéant.

### Trappe du panneau d'amarrage de l'ordinateur

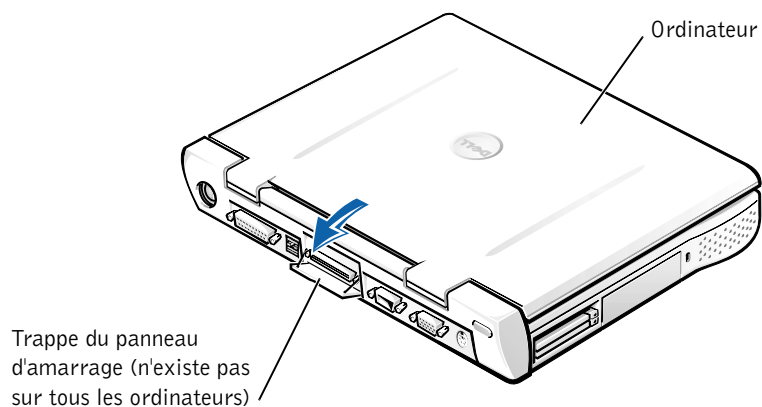

- 3 Si vous utilisez le périphérique d'amarrage avec un support de moniteur, fermez l'écran de l'ordinateur.
- 4 Assurez-vous que le levier d'éjection/verrouillage est en position de déverrouillage.
- 5 Amarrez l'ordinateur au périphérique d'amarrage en procédant comme indiqué ci-dessous.



## Amarrage de l'ordinateur

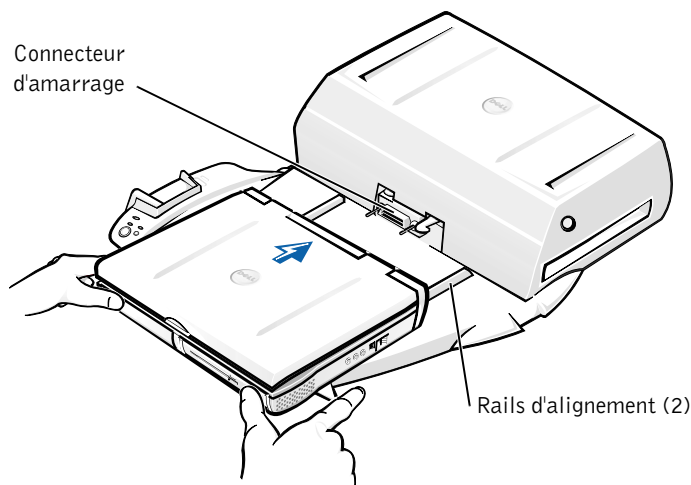

- a Centrez l'ordinateur horizontalement sur le socle du périphérique d'amarrage, l'arrière de l'ordinateur vers le connecteur d'amarrage du périphérique, comme indiqué dans la section « Amarrage de l'ordinateur ».
- b Faites glisser l'ordinateur vers le connecteur jusqu'à ce que vous sentiez les rainures situées sous l'ordinateur s'enclencher dans les rails d'alignement.

- ➔ **AVIS :** Si vous tentez de pousser l'ordinateur complètement dans le périphérique d'amarrage sans l'enclencher dans les rails d'alignement, vous risquez d'endommager de façon irréparable le connecteur d'amarrage de l'ordinateur.
  - ➔ **AVIS :** Ne soulevez pas l'ordinateur ni le périphérique d'amarrage séparément lorsqu'ils sont amarrés, car vous risquez d'endommager les connecteurs de l'ordinateur et du périphérique d'amarrage.
  - ➔ **AVIS :** En cas d'utilisation d'un moniteur avec un support, retirez le moniteur du support avant de mettre en place le panneau de contrôle de l'amarrage.
- c Poussez doucement l'ordinateur vers l'avant jusqu'à ce que le connecteur d'amarrage soit totalement enclenché.

## Tout premier amarrage sous Windows XP et Windows 2000

- 1 Amarrez l'ordinateur et mettez-le sous tension.
- 2 Appuyez sur la touche <F2> au cours de la procédure d'amorçage du système pour afficher le programme de configuration du système.
- 3 Définissez **Docking IRQ (IRQ d'amarrage)** sur **Optimized (Optimisé)**.
- 4 Définissez **Universal Connect (Connexion universelle)** sur **Enabled (Activée)**.
- 5 Quittez le programme de configuration du système.  
Votre système poursuivra la procédure d'amorçage.

Sous Windows 2000, l'Assistant Ajout de nouveau matériel s'affiche.



**REMARQUE :** Sous Windows XP, le système d'exploitation installe automatiquement les pilotes en arrière-plan. Sous Windows 2000, l'Assistant Ajout de nouveau matériel installe automatiquement les pilotes.



**REMARQUE :** Sous Windows XP et Windows 2000, pour réinstaller des pilotes ou assurer l'installation des meilleurs pilotes, consultez la section « Mise à jour des pilotes sous Windows XP, Windows 2000 ou Windows Me » plus loin dans ce document.

## Tout premier amarrage sous Windows Me

- 1 Amarrez l'ordinateur et mettez-le sous tension.
- 2 Appuyez sur la touche <F2> au cours de la procédure d'amorçage du système pour afficher le programme de configuration du système.
- 3 Définissez **IRQ d'amarrage** sur **Optimisé**.
- 4 Définissez **Connexion universelle** sur **Activée**.
- 5 Quittez le programme de configuration du système.  
Votre système poursuivra la procédure d'amorçage.  
L'Assistant Ajout de nouveau matériel s'affiche.
- 6 Sélectionnez **Search for the Best Driver for Your Device (Recommended)** [Rechercher le meilleur pilote pour votre périphérique (Recommandé)] et cliquez sur **Suivant**.

- 7 Cliquez sur **Suivant**.
- 8 Suivez les indications figurant dans la fenêtre **Assistant Ajout de nouveau matériel**.
- 9 À chaque invite, sélectionnez **Rechercher le meilleur pilote pour votre périphérique (Recommandé)** et cliquez sur **Suivant**.
- 10 Continuez à suivre les indications pour terminer l'installation.  
Le bureau Windows s'affiche et l'installation est terminée.

### **Tout premier amarrage sous Windows NT 4.0**

- 1 Amarrez l'ordinateur et mettez-le sous tension.
- 2 Appuyez sur la touche <F2> au cours de la procédure d'amorçage du système ou appuyez sur <Fn><F1> une fois l'ordinateur démarré pour accéder au programme de configuration du système.
- 3 Définissez **IRQ d'amarrage** sur **Optimisé**.
- 4 Définissez **Connexion universelle** sur **Activée**.
- 5 Quittez le programme de configuration du système.
- 6 Appuyez sur les touches <Ctrl><Alt><Suppr> pour ouvrir une session.

La fenêtre **Docking Station Setup (configuration de la station d'accueil)** s'affiche et indique que l'ordinateur doit être déconnecté pour pouvoir continuer.

- 7 Cliquez sur **OK** et patientez pendant que l'ordinateur s'éteint.
- 8 Déconnectez l'ordinateur (reportez-vous à la section « Déconnexion de l'ordinateur »).  
L'ordinateur redémarre automatiquement. Dans le cas contraire, rallumez-le manuellement.
- 9 Sélectionnez **OK** lorsque la fenêtre **Device Removal (retrait du périphérique)** s'affiche.
- 10 Cliquez sur le bouton **Start (Démarrer)**, puis sur **Shut Down (Arrêter)**.

- 11** Patientez pendant que l'ordinateur s'éteint complètement et ré amarrez l'ordinateur au périphérique d'amarrage.  
L'ordinateur redémarre automatiquement. Dans le cas contraire, rallumez-le manuellement.
- 12** Appuyez sur les touches <Ctrl><Alt><Suppr> pour ouvrir une session.  
L'ordinateur détecte automatiquement le nouveau périphérique.
- 13** À chaque invite, sélectionnez **Installer le pilote fourni pour le système destiné au périphérique sélectionné (recommandé)** et cliquez sur **OK**.
- 14** Cliquez sur **Continuer (continuer)** lorsque la fenêtre **Windows NT Setup (Installation de Windows NT)** s'affiche.
- 15** Sélectionnez **Installer le pilote fourni pour le système destiné au périphérique sélectionné (recommandé)** et cliquez sur **OK**.
- 16** Sélectionnez le nom de votre NIC (Network Interface Controller [Contrôleur d'interface réseau]) dans le menu déroulant.
- 17** Indiquez si la carte réseau doit obtenir une adresse IP auprès d'un serveur ou si une adresse IP doit être spécifiée.  
En cas d'hésitation, consultez votre administrateur système.
- 18** Suivez les indications pour terminer l'installation.

Le bureau Windows s'affiche et l'installation est terminée.

L'ordinateur ne peut pas entrer en mode suspension sur disque pendant qu'il est amarré.

## **Tout premier amarrage sous Windows 98**

- 1** Amarrez l'ordinateur et mettez-le sous tension.
- 2** Appuyez sur la touche <F2> au cours de la procédure d'amorçage du système ou appuyez sur <Fn><F1> une fois l'ordinateur démarré pour accéder au programme de configuration du système.
- 3** Définissez **IRQ d'amarrage** sur **Optimisé**.
- 4** Définissez **Connexion universelle** sur **Activée**.
- 5** Quittez le programme de configuration du système.

- 6 Si la fenêtre **Définir la configuration** s'affiche, cliquez sur **OK**.  
L'**Assistant Ajout de nouveau matériel** s'affiche.
- 7 Cliquez sur **Suivant**.
- 8 Sélectionnez **Search for the Best Driver for Your Device (Recommended)** [**Rechercher le meilleur pilote pour votre périphérique (Recommandé)**] et cliquez sur **Suivant**.
- 9 Désélectionnez toutes les options et cliquez sur **Suivant**.  
Une fenêtre, indiquant que Windows est prêt à rechercher le meilleur pilote pour votre périphérique, s'affiche.
- 10 Suivez les indications figurant dans la fenêtre **Assistant Ajout de nouveau matériel**.
- 11 À chaque invite, sélectionnez **Rechercher le meilleur pilote pour votre périphérique (Recommandé)** et cliquez sur **Suivant**.
- 12 Continuez à suivre les indications pour terminer l'installation.

Le bureau Windows s'affiche et l'installation est terminée.

## **Tout premier amarrage sous Windows 95**

- 1 Amarrez l'ordinateur et mettez-le sous tension.
- 2 Appuyez sur la touche <F2> au cours de la procédure d'amorçage du système ou appuyez sur <Fn><F1> une fois l'ordinateur démarré pour accéder au programme de configuration du système.
- 3 Définissez **IRQ d'amarrage** sur **Optimisé**.
- 4 Définissez **Connexion universelle** sur **Activée**.
- 5 Quittez le programme de configuration du système.  
L'ordinateur détecte automatiquement le nouveau périphérique.
- 6 Cliquez sur **Yes (Oui)** lorsque la fenêtre **System Settings Change (Modification des paramètres système)** s'affiche.  
L'ordinateur redémarre et détecte automatiquement le nouveau périphérique.
- 7 Si la fenêtre **Définir la configuration** s'affiche, cliquez sur **OK**.

- 8 Cliquez sur **OK** lorsque la fenêtre **Network (réseau)** s'affiche.
- 9 Sélectionnez l'onglet **Identification** dans la fenêtre **Réseau** suivante.
- 10 Saisissez un **Computer Name (nom d'ordinateur)** et un **Workgroup (groupe de travail)** identifiant l'ordinateur sur le réseau, puis cliquez sur **Close (Fermer)**.

Si vous n'êtes pas sûr du **Nom d'ordinateur** et du **Groupe de travail** à saisir, contactez votre administrateur système.



**REMARQUE :** Vous devez saisir un **Nom d'ordinateur** et un **Groupe de travail** pour procéder à l'installation des pilotes.

L'ordinateur copie automatiquement les fichiers et crée une base de données sur les pilotes.

- 11 Cliquez sur **Oui** lorsque la fenêtre **Modification des paramètres système** s'affiche.

L'ordinateur redémarre.

La fenêtre **Enter Network Password (saisir un mot de passe réseau)** s'affiche. Si vous ne souhaitez pas définir un nom d'utilisateur et un mot de passe à ce stade ou si votre administrateur système ne vous les a pas encore fournis, cliquez sur **Cancel (Annuler)**.

L'ordinateur détecte automatiquement le nouveau périphérique.

- 12 Cliquez sur **OK** lorsque la fenêtre **Définir la configuration** s'affiche.

Le bureau Windows s'affiche et l'installation est terminée.



**REMARQUE :** Pour pouvoir utiliser les connecteurs USB, vous devez installer un supplément USB figurant sur le CD *ResourceCD*, dans le répertoire **Win95\OSUpdate**. Si vous installez ce supplément USB, l'ordinateur ne peut plus entrer en mode suspension. Dell vous recommande de ne pas installer de supplément USB sauf si vous envisagez d'utiliser des périphériques USB.

## Mise à jour des pilotes sous Windows XP et Windows 2000

Pour mettre à jour les pilotes sous Windows XP et Windows 2000 :

- 1 Cliquez avec le bouton droit sur **My Computer (Poste de travail)** et cliquez sur **Manage (Gérer)**. (Sous Windows XP, cliquez sur le bouton **Démarrer** pour accéder au **Poste de travail**. Sous Windows 2000, le **Poste de travail** se trouve sur le bureau Windows.)
- 2 Dans la fenêtre **Computer Management (Gestion de l'ordinateur)**, cliquez sur **Device Manager (Gestionnaire de périphériques)**, puis double-cliquez sur **Network adapters (Cartes réseau)**.
- 3 Double-cliquez sur **3Com 3C920 Integrated Fast Ethernet Controller (contrôleur Fast Ethernet intégré 3Com 3C920)**.
- 4 Cliquez sur l'onglet **Driver (Pilote)**.
- 5 Cliquez sur **Update Driver...** (**Mettre à jour le pilote...**) et suivez les invites à l'écran.

## Mise à jour des pilotes sous Windows Me

Pour mettre à jour les pilotes sous Windows Me :

- 1 Cliquez avec le bouton droit sur **Poste de travail**, sur le bureau, puis cliquez sur **Properties (Propriétés)**.
- 2 Dans la fenêtre **System Properties (propriétés système)**, cliquez sur l'onglet **Gestionnaire de périphériques**, puis double-cliquez sur **Cartes réseau**.
- 3 Double-cliquez sur **3Com 3C920 Integrated Fast Ethernet Controller (contrôleur Fast Ethernet intégré 3Com 3C920)**.
- 4 Cliquez sur l'onglet **Pilote**.
- 5 Cliquez sur **Mettre à jour le pilote...** et suivez les invites à l'écran.

## Déconnexion de l'ordinateur

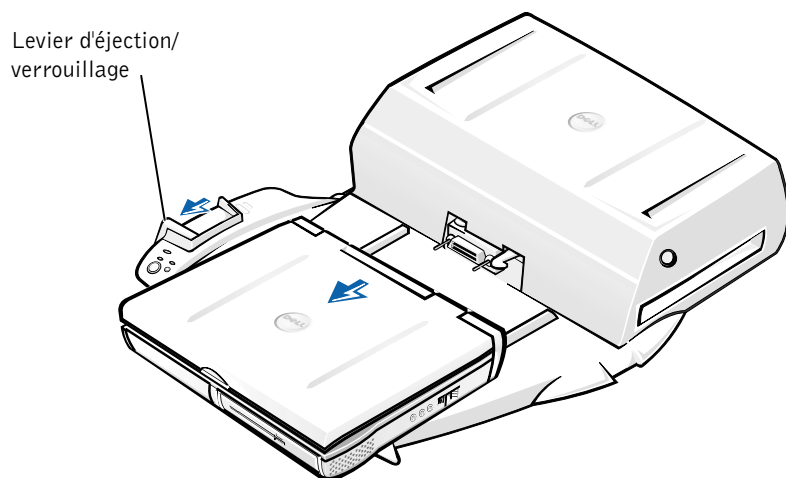

- ➔ **AVIS :** Si l'ordinateur n'est pas alimenté par une batterie, l'ordinateur s'éteindra lorsque vous le déconnecterez et toutes les données non enregistrées seront perdues.
- ➔ **AVIS :** Ne déconnectez jamais un ordinateur sans avoir préalablement préparé l'ordinateur en conséquence. Si vous déconnectez l'ordinateur sans l'y avoir préalablement préparé, vous allez perdre toutes vos données et l'ordinateur risque de ne pas reprendre un fonctionnement normal pendant plusieurs minutes, voire plus du tout.

Pour préparer l'ordinateur pour la déconnexion, suivez l'une des procédures ci-dessous.

- Appuyez sur les touches <Fn><Echap> du clavier de l'ordinateur (ou sur les touches <Arrêt défil><Echap> d'un clavier externe).

Patiencez pendant quelques secondes, jusqu'à ce que le voyant d'alimentation de l'ordinateur s'éteigne.



- Sous *Windows XP*, cliquez sur le bouton **Démarrer**, puis sur **Undock Computer (Déconnecter l'ordinateur)**.

Sous *Windows 95, Windows 98, Windows Me ou Windows 2000*, cliquez sur le bouton **Démarrer**, puis sur **Eject PC (Éjecter le PC)**.

Sous *Windows NT*, cliquez sur l'icône d'amarrage de la barre des tâches, puis cliquez sur **Undock (déconnecter)** pour placer l'ordinateur en mode suspension.

Patiencez pendant quelques secondes, jusqu'à ce que le voyant d'alimentation de l'ordinateur s'éteigne.

- Appuyez sur le bouton de demande de déconnexion sur le panneau de contrôle de l'amarrage (reportez-vous à la figure « Commandes et voyants du panneau de contrôle de l'amarrage »). Patiencez pendant que le voyant d'amarrage vert s'éteint.

## Remplacement de la batterie

Votre périphérique d'amarrage utilise une batterie au lithium-ion. La durée de vie de cette batterie au lithium-ion est telle qu'il est fort probable que vous n'avez jamais besoin de la remplacer. Si vous êtes toutefois amené à la remplacer, procédez comme indiqué ci-dessous.



**PRÉCAUTION : Une nouvelle batterie mal installée risque d'exploser. Remplacez la batterie uniquement par une batterie de type identique ou équivalent à celui recommandé par le fabricant. Jetez les batteries usagées selon les instructions données par le fabricant.**

- 1 Déconnectez l'ordinateur du périphérique d'amarrage, comme décrit dans la section « Déconnexion de l'ordinateur ».
- 2 Éteignez le bouton d'alimentation du périphérique d'amarrage et débranchez l'adaptateur CA/CC.
- 3 Retirez le capot supérieur en appuyant sur les deux boutons latéraux et en faisant pivoter le capot vers l'arrière de la station d'accueil (reportez-vous à la section « Retrait du capot supérieur »). Lorsque le capot est à la verticale, débloquez les ergots à charnière et retirez complètement le capot.

## Retrait du capot supérieur

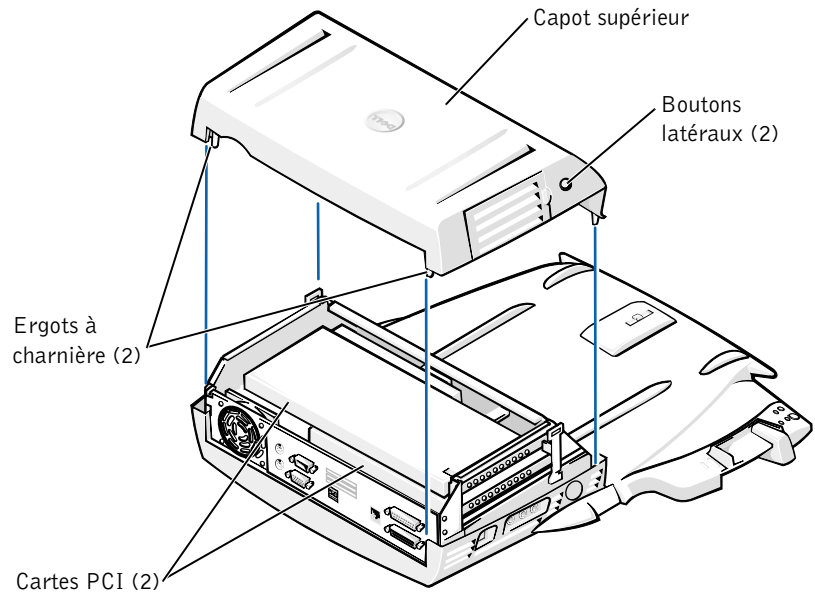

- 4 Retirez toutes les cartes présentes dans les emplacements d'extension.

## Remplacement de la batterie

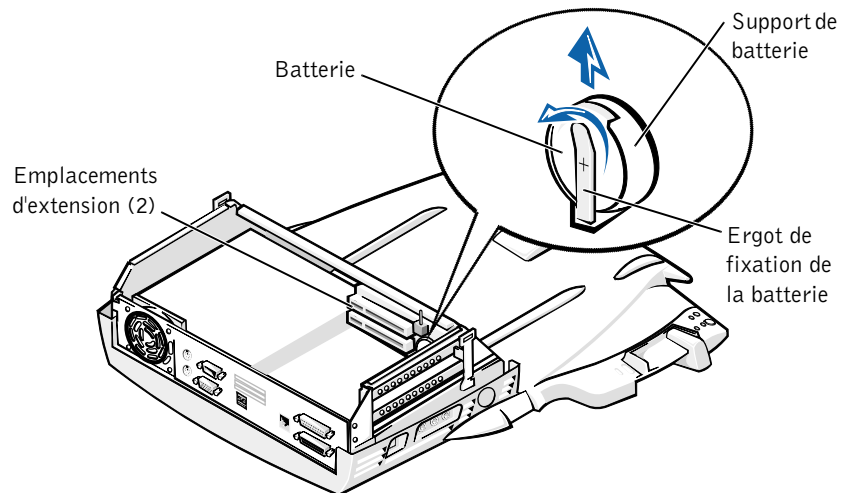



- 5 Soulevez légèrement l'ergot de fixation de la batterie et retirez la batterie de son support.
- 6 Tenez la nouvelle batterie avec la face portant la mention « + » orientée vers le haut. Insérez ensuite la batterie dans le support et relâchez l'ergot de fixation.

Ne jetez pas la batterie usagée avec les ordures ménagères. Contactez service municipal de traitement des déchets pour connaître l'adresse du site de dépôt de batteries le plus proche de votre domicile.

## Retrait et installation d'une carte d'extension PCI

Pour installer une carte d'extension PCI (Peripheral Component Interconnect) dans le périphérique d'amarrage, procédez comme suit.

 **REMARQUE :** N'insérez pas de cartes d'extension PCI de 3,3 ou 5 volts d'une taille supérieure à 25,4 centimètres (cm) dans l'emplacement supérieur et d'une taille supérieure à 15,5 cm dans l'emplacement inférieur.

 **AVIS :** Ne touchez ni ne manipulez aucun élément à l'intérieur du périphérique d'amarrage mis à part les objets mentionnés dans la procédure ci-après. Si vous touchez d'autres objets, vous risquez d'endommager le périphérique d'amarrage et d'annuler la garantie.

- 1 Enregistrez et fermez tous les fichiers, quittez toutes les applications et quittez le système d'exploitation.
- 2 Éteignez l'ordinateur.
- 3 Retirez le moniteur de son support. Retirez le support du moniteur du périphérique d'amarrage.
- 4 Déconnectez votre ordinateur et assurez-vous que le levier d'éjection/verrouillage est en position de déverrouillage.
- 5 Déconnectez tous les câbles, y compris le câble de l'adaptateur CA/CC, du périphérique d'amarrage. Assurez-vous que le levier d'éjection/verrouillage n'est pas en position arrière/verrouillage.
- 6 Appuyez sur le loquet du couvercle de l'emplacement d'extension PCI et retirez-le. Reportez-vous à la figure suivante.

## Couvercle de l'emplacement d'extension PCI et connecteur de carte d'extension

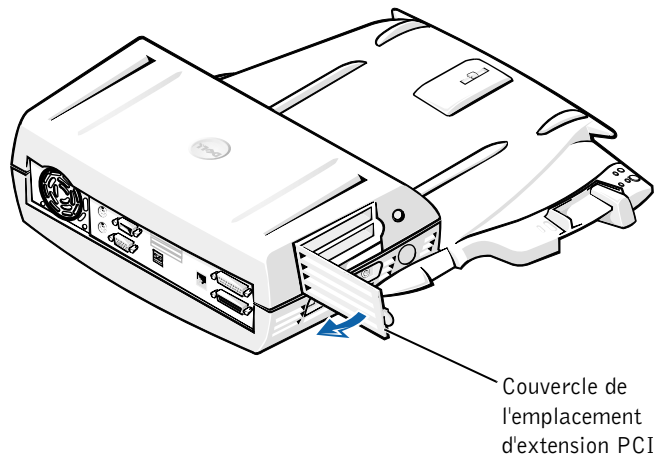

- 7** Retirer le capot supérieur en appuyant sur les deux boutons latéraux et en faisant pivoter le capot vers la partie arrière du périphérique d'amarrage. Lorsque vous avez fait pivoter le capot vers l'arrière, débloquez les ergots à charnière de l'arrière du périphérique d'amarrage et retirez complètement le capot.

Reportez-vous à la figure « Retrait du capot supérieur ».

- 8** Retirez la vis retenant le support de montage vide et mettez-la de côté pour l'utiliser plus tard.

Retirez le support de montage vide. Si une carte PCI est installée, retirez-la en la saisissant par les angles extérieurs et en la faisant glisser délicatement hors du connecteur.

- 9** Installez une carte d'extension PCI.
  - a** Insérez fermement le connecteur de bord de carte dans le connecteur de carte d'extension.
  - b** Poussez doucement la carte dans le connecteur jusqu'à ce qu'elle soit bien en place.

- 10 Revissez la vis dans le support de carte PCI pour fixer la carte PCI.
- 11 Remettez le capot supérieur en place en enclenchant tout d'abord les languettes de charnière et en abaissant délicatement le capot supérieur pour le mettre en place. Le capot supérieur est correctement aligné lorsque vous entendez un clic vous avertissant que les boutons latéraux sont en place.
- 12 Reconnectez les câbles, y compris le câble de l'adaptateur CA/CC, déconnectés lors de l'étape 5.
- 13 Connectez l'ordinateur.
- 14 Remettez le support de moniteur sur le périphérique d'amarrage et le moniteur sur le support.
- 15 Allumez l'ordinateur.
- 16 Installez les pilotes pour la carte PCI.

Si vous avez reçu une carte réseau pour adaptateur PCI 16/4 Token-Ring avec le périphérique d'amarrage, Dell a inclus un CD-ROM contenant les pilotes et des instructions d'installation.



 **REMARQUE :** Si vous installez des pilotes de réseau pour une carte réseau pour adaptateur PCI 16/4 Token-Ring, connectez l'ordinateur au réseau avant d'installer les pilotes. Prenez contact avec votre administrateur réseau avant de connecter le périphérique d'amarrage à un réseau.

Si vous utilisez une carte PCI qui n'a pas été achetée chez Dell, utilisez les pilotes et les instructions fournis avec cette carte.

 **REMARQUE :** La carte réseau pour adaptateur PCI 16/4 Token-Ring installée par Dell a été testée afin de pouvoir être utilisée avec la station d'accueil C/Dock II. Bien qu'il vous soit possible d'installer d'autres cartes d'extension PCI, Dell ne saurait garantir leur fonctionnement.

## Utilisation de la baie de périphériques C/Dock II

Vous pouvez utiliser un périphérique multimédia quelconque provenant de votre ordinateur (un lecteur de disquettes ou de CD) dans la baie des périphériques de la station d'accueil C/Dock II.

-  **AVIS :** Pour éviter d'endommager le périphérique d'amarrage ou le périphérique multimédia, n'installez aucun périphérique que vous n'utilisez pas habituellement dans votre ordinateur dans la baie des périphériques.
-  **AVIS :** Pour éviter d'endommager le périphérique d'amarrage, n'installez pas le module de voyage ni la batterie provenant de l'ordinateur portable Dell Latitude dans la baie des périphériques.

Pour installer un périphérique multimédia de l'ordinateur dans la baie des périphériques du périphérique d'amarrage, suivez la procédure ci-après.

 **REMARQUE :** Le levier d'éjection/verrouillage doit être dans la position de déverrouillage avant que vous puissiez installer un périphérique multimédia.

- 1 Enregistrez et fermez tous les fichiers, quittez toutes les applications et quittez le système d'exploitation.
- 2 Éteignez l'ordinateur.
- 3 Retirez tous les périphériques multimédias de la baie des périphériques du périphérique d'amarrage.

Appuyez sur le bouton d'éjection de la baie des périphériques (reportez-vous à la section « Installation d'un périphérique multimédia dans la baie de périphériques »). Une fois le périphérique partiellement sorti de la baie des périphériques, retirez-le délicatement.

## Installation d'un périphérique multimédia dans la baie des périphériques

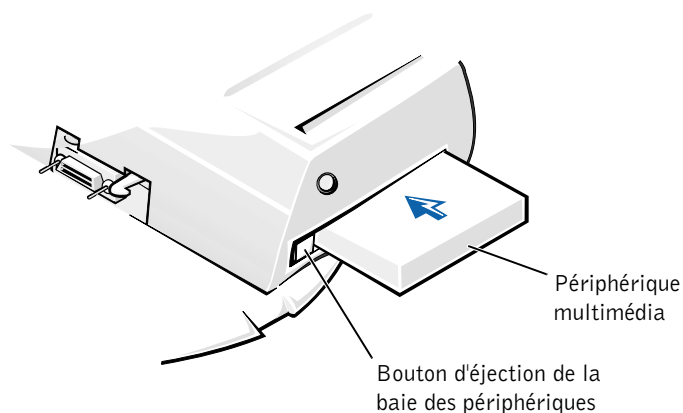

- 4 Insérez le périphérique multimédia désiré dans la baie des périphériques du périphérique d'amarrage (reportez-vous à la figure « Installation d'un périphérique multimédia dans la baie des périphériques »).
- 5 Insérez fermement le périphérique.  
Si vous installez le périphérique correctement, vous devez entendre un clic.  
  
Si vous n'installez pas le périphérique correctement, il sera branlant à l'intérieur de la baie des périphériques. Réinstallez le périphérique.
- 6 Allumez l'ordinateur.

### Installation d'un périphérique multimédia sous Microsoft Windows NT 4.0 avec l'utilitaire Softex Docking Services

Avec l'utilitaire Softex Docking Services, Windows NT permet de changer à chaud les périphériques dans la baie des périphériques. Pour plus d'informations reportez-vous à la section « Windows NT : Amarrage avec Softex Docking Services » et au *Guide d'utilisation de Softex Docking Services* à l'adresse <http://support.dell.com>.

# Fixation de la station d'accueil C/Dock

## Caractéristiques de sécurité

Le périphérique d'amarrage possède les caractéristiques de sécurité suivantes :

- Un levier d'éjection/verrouillage qui vous permet de fixer et d'éjecter votre ordinateur. La position arrière fixe l'ordinateur à la station d'accueil C/Dock II. La position du milieu vous permet d'utiliser le périphérique d'amarrage sans le fixer. La position avant permet d'éjecter l'ordinateur du périphérique d'amarrage. Mettez le levier d'éjection/verrouillage en position arrière pour utiliser le cadenas et l'emplacement de l'anneau de sécurité.
- Un loquet à ressort situé à l'avant du panneau qui s'ajuste dans un emplacement de sécurité sous l'ordinateur fixe l'ordinateur au panneau de contrôle de l'amarrage. Tous les ordinateurs portables Dell ne comportent pas d'emplacement de sécurité.
- Un capot supérieur sécurisé qui empêche le retrait de la carte PCI (Peripheral Card Interconnect).
- Un bouton d'éjection de la baie des périphériques sécurisé qui empêche le retrait des périphériques de la baie des périphériques.
- Un loquet d'accrochage immobilisé pour décourager le retrait de l'ordinateur sans autorisation.

## Fixation de la station d'accueil C/Dock II

Pour fixer le périphérique d'amarrage, utilisez l'une des méthodes ci-après :

- Utilisez un cadenas seul ou un cadenas relié à un câble de sécurité à boucle dans l'emplacement de cadenas (voir la figure 1 dans « Commandes et voyants du panneau de contrôle l'amarrage ») sur le périphérique d'amarrage.

Un cadenas seul bloque le levier d'éjection et complique le retrait de l'ordinateur du périphérique d'amarrage.

Un câble de sécurité à boucle enroulé autour d'un objet stationnaire et utilisé conjointement avec le cadenas peut empêcher le déplacement de l'ordinateur et de la station d'accueil C/Dock II sans autorisation.



- Installez un dispositif antivol vendu dans le commerce dans l'emplacement du verrou de sécurité (voir la figure 1 dans « Commandes et voyants du panneau de contrôle l'amarrage ») sur le périphérique d'amarrage.

Des dispositifs antivol pour ordinateurs portables sont généralement composés d'un câble galvanisé avec un dispositif de fermeture et une clé associée. Dell vous recommande d'utiliser un verrou Kensington. Des instructions détaillées sur l'installation de ce type de dispositif antivol sont généralement fournies avec le dispositif.

## Diagnostics Dell

Les Diagnostics Dell qui ont été livrés avec votre ordinateur Dell Latitude comprennent les tests qui vous aident à dépanner les contrôleurs de votre périphérique d'amarrage.

Les sous-tests du groupe de tests **Network Interface (Interface de réseau)** des diagnostics Dell vérifient le fonctionnement de base du contrôleur de réseau dans le périphérique d'amarrage. Ils testent les fonctions internes du contrôleur, y compris l'accès en écriture et en lecture à ses registres et la capacité interne de transmission et de réception (rebouclage).

Les sous-tests du groupe de tests **Serial/Infrared Ports (Ports série/infrarouge)** vérifient l'interface entre du périphérique d'amarrage et les périphériques externes (une souris ou imprimante série par exemple). Les sous-tests de ce groupe de tests ne sont pas destinés à être utilisés comme tests de diagnostic pour le périphérique externe lui-même.

Les sous-tests du groupe de tests **USB (Universal Serial Bus ([Bus série universel]))** vérifient l'interface entre du périphérique d'amarrage et les périphériques externes (une souris par exemple). Les sous-tests de ce groupe de tests ne sont pas destinés à être utilisés comme tests de diagnostic pour le périphérique externe lui-même.

Pour des instructions complémentaires sur l'utilisation des diagnostics Dell, reportez-vous au *Guide d'utilisation* de votre ordinateur.

# Caractéristiques techniques

## Caractéristiques techniques

### Caractéristiques physiques

Hauteur :

Avec support de moniteur 10,9 cm (4,3 pouces)

Autonome 10,9 cm (4,3 pouces)

Profondeur :

Avec support de moniteur 50 cm (19,7 pouces)

Autonome 47 cm (18,5 pouces)

Largeur :

Avec support de moniteur 43,5 cm (17,1 pouces)

Autonome 42 cm (16,5 pouces)

Poids :

Avec support de moniteur 5,5 kg (12 livres)

Autonome 4,1 kg (9 livres)

### Alimentation

Tension d'entrée de l'adaptateur

CA/CC :

Tension 100–240 VAC, 50–60 Hz

Intensité de courant 1,5 A

Tension d'entrée de la station  
d'accueil C/Dock II

Tension requiert 20 VDC de l'adaptateur CA/CC

Intensité de courant 3,5 A

### E/S

Série (DTE) connecteur tampon 16 octets,  
compatible 16550

Parallèle connecteur unidirectionnel, bidirectionnel  
ou ECP

PS/2 deux connecteurs mini-DIN

USB deux connecteurs compatibles USB

## Caractéristiques techniques

|   |   |
|---|---|
| Infrarouge                                  | port infrarouge compatible aux normes IrDA 1.1 (IR Rapide) et 1.0   |
| Ligne de sortie audio                       | jack d'entrée de microphone ; prise jack d'entrée ligne/entrée audio pour les périphériques d'enregistrement/lecture) ; prise jack de sortie ligne audio (pour le casque) |
| SCSI  | connecteur D miniature à 50 broches Ultra SCSI  |
| Vidéo                                       | un connecteur   |
| Réseau                                      | un connecteur RJ45  |
| Amarrage (pour la connexion à l'ordinateur) | un connecteur   |
| <b>Contrôleur de réseau Ethernet</b>        |   |
| Jeu de puces                                | 3Com® 3C920 ; 10/100 BASE-TX (conforme PC99)  |
| Largeur du bus de données                   | interface de bus de l'hôte PCI de 32 bits   |
| IRQ   | IRQ10   |
| <b>Contrôleur SCSI</b>                      |   |
| Jeu de puces                                | Adaptec AIDC 7880C  |
| Largeur du bus de données                   | Bus SCSI de 8 bits ; interface de bus de l'hôte PCI de 32 bits  |
| Débit de données                            | 20 Mo/s   |
| IRQ   | IRQ10   |

# Instructions de sécurité et de CEM (Compatibilité électromagnétique) : Ordinateurs portables

Les informations suivantes indiquent la signification des symboles *supplémentaires* utilisés *uniquement* dans les instructions de Sécurité et de Compatibilité Électromagnétique (CEM).



Risque d'explosion



Symbole de référence avion



Risque d'incendie



L'utilisation de cette fonction peut être interdite en avion



Risque de choc électrique



## Instructions de sécurité

### Généralités

- Lorsque vous installez la station d'amarrage pour travailler, placez-la sur une surface plane.
- N'essayez pas de réparer la station d'amarrage vous-même à moins que vous ne soyez un technicien qualifié. Suivez toujours scrupuleusement les instructions d'installation.
- Si vous raccordez une rallonge à votre adaptateur CA/CC, assurez-vous que l'intensité totale du courant drainé par tous les appareils raccordés à cette rallonge ne dépasse pas la limite de cette dernière.



- N'insérez pas d'objets dans les orifices d'aération ou dans les ouvertures de votre ordinateur. Cela risquerait de provoquer un incendie ou un choc électrique dû à un court-circuit des composants internes.



- L'adaptateur CA/CC doit se trouver dans une zone aérée, par exemple sur un bureau ou sur le sol, lorsqu'il est utilisé pour alimenter l'ordinateur ou pour charger la batterie. Ne recouvrez pas l'adaptateur CA/CC de papiers ou autres objets susceptibles d'entraver le refroidissement. De même, n'utilisez pas l'adaptateur CA/CC dans une mallette de transport.



- N'utilisez pas votre ordinateur dans un environnement humide, par exemple près d'une baignoire, d'un évier, d'une piscine ou dans un sous-sol humide.



- Pour éviter tout risque de décharge électrique, n'effectuez aucun branchement ou débranchement, ni aucune opération de maintenance ou de reconfiguration de ce produit pendant un orage. N'utilisez pas votre ordinateur pendant un orage, à moins qu'il n'ait été déconnecté de tous ses câbles et qu'il fonctionne sur batterie.
- Utilisez uniquement les batteries et l'adaptateur CA/CC conçus pour être utilisés avec ce périphérique d'amarrage, comme le précise ce document. Le recours à un autre type de batterie ou d'adaptateur CA/CC présente un risque d'incendie ou d'explosion.
- Avant de nettoyer la station d'amarrage, éteignez-la et débranchez l'adaptateur CA/CC de la prise électrique. Nettoyez la station d'amarrage avec un tissu doux et humidifié avec de l'eau. N'utilisez pas de liquide ni d'aérosol nettoyants, ceux-ci peuvent contenir des substances inflammables.



## Alimentation (Instructions de sécurité)



- Utilisez uniquement l'adaptateur CA/CC fourni par Dell et homologué pour cette station d'amarrage. L'utilisation d'un autre adaptateur CA/CC peut provoquer un incendie ou une explosion.
- Avant de raccorder la station d'amarrage à une prise électrique, assurez-vous que la tension et la fréquence du secteur sont compatibles avec la tension d'entrée de l'adaptateur CA/CC.
- Pour mettre l'ordinateur totalement hors tension, éteignez-le et débranchez l'adaptateur CA/CC de la prise électrique.



- Pour éviter tout risque de décharge électrique, branchez l'adaptateur CA/CC et les cordons d'alimentation de l'ordinateur et de ses périphériques sur des prises possédant un circuit de mise à la terre adéquat. Il se peut que ces câbles d'alimentation soient équipés de prises à trois broches afin de fournir une mise à la terre. N'utilisez pas les fiches intermédiaires ou ne retirez pas la broche de masse d'un câble. Si vous utilisez une rallonge électrique, veillez à ce qu'elle comporte des prises à deux ou trois broches, afin de pouvoir la raccorder au câble d'alimentation de l'adaptateur CA/CC.
- Assurez-vous que rien ne repose sur le cordon d'alimentation de l'adaptateur CA/CC et que ce cordon n'est pas placé dans un endroit où l'on pourrait marcher ou trébucher dessus.



- Si vous utilisez une barrette d'alimentation multiprise, soyez prudent lorsque vous y raccordez le cordon de l'adaptateur CA/CC. Certaines rampes d'alimentation peuvent ne pas empêcher l'insertion d'une prise de façon incorrecte. L'insertion incorrecte de la prise de courant peut provoquer un dommage irréparable sur votre ordinateur, ainsi qu'un risque de choc électrique et/ou d'incendie. Assurez-vous que le contact de mise à la terre de la prise de courant est inséré dans le contact de mise à la terre correspondant de la rampe d'alimentation.

## Réglementations

Une interférence électromagnétique (EMI, Electromagnetic Interference) est un signal ou une émission, véhiculé(e) dans l'espace libre ou par des conducteurs électriques ou de signaux, qui peut mettre en danger le fonctionnement d'une radionavigation ou autre service de sécurité ou sérieusement dégrader, obstruer ou interrompre à maintes reprises un service de communications radio autorisé. Les services de communications radio incluent, de manière non limitative, les services de radiodiffusion commerciale AM/FM, la télévision, les services de téléphonie cellulaire, la radiodétection, le contrôle de la circulation aérienne, les récepteurs de radiomessagerie et les systèmes GSM. Ces services autorisés, ainsi que les éléments rayonnants parasites involontaires tels que les dispositifs numériques, y compris les ordinateurs, contribuent à l'environnement électromagnétique.

La compatibilité électromagnétique (CEM) est la capacité des éléments d'un équipement électronique à interagir correctement dans l'environnement électronique. Bien que cet ordinateur ait été conçu dans le respect de cette compatibilité et soit conforme aux seuils fixés en matière d'interférences électromagnétiques par l'organisme de réglementation, il n'y a aucune garantie concernant les interférences susceptibles de se produire sur une installation particulière. Si l'équipement crée effectivement des interférences avec des services de communications radio (ce qui peut être déterminé en l'éteignant et en l'allumant), l'utilisateur est encouragé à essayer de corriger ce phénomène en prenant l'une ou l'ensemble des mesures suivantes :

- Changer l'orientation de l'antenne de réception.
- Repositionner l'ordinateur en fonction du récepteur.
- Éloigner l'ordinateur du récepteur.
- Brancher l'ordinateur sur une autre prise, pour faire en sorte que l'ordinateur et le récepteur se trouvent sur différents circuits de dérivation.

Si nécessaire, consulter un membre de l'équipe du support technique de Dell ou un technicien radio/télévision expérimenté pour des suggestions supplémentaires.

Les ordinateurs Dell sont conçus, testés et classés pour l'environnement électromagnétique dans lequel il est prévu de les utiliser. Ces classifications font généralement référence aux définitions harmonisées suivantes :

- Classe A : environnements professionnels ou industriels.
- Classe B : environnements résidentiels.

Les équipements informatique, y compris les périphériques, cartes d'extension, imprimantes, périphériques d'entrée/sortie (E/S), moniteurs, etc., qui sont intégrés ou connectés à l'ordinateur doivent appartenir à la même classification CEM que l'ordinateur.

**Remarque sur les câbles de signal blindés : N'utilisez que des câbles blindés pour connecter les périphériques aux dispositifs Dell, afin de réduire la possibilité d'interférence avec les services de communications radio. L'utilisation de câbles blindés permet de rester dans la classification CEM pour l'environnement prévu. Dell propose un câble pour les imprimantes utilisant le port parallèle. Si vous le souhaitez, vous pouvez commander un câble sur le World Wide Web, à l'adresse suivante : <http://accessories.us.dell.com/>.**

La plupart des ordinateurs Dell sont répertoriés pour les environnements de classe B. Cependant, l'inclusion de certaines options peut provoquer le passage de certaines configurations en classe A. Pour déterminer la classe s'appliquant à votre ordinateur ou périphérique, consultez les sections suivantes, propres à chaque organisme de réglementation. Chaque section propose, de façon spécifique pour tel(le) pays ou zone géographique, des informations CEM/EMI ou relatives à la sécurité des produits.



## Réglementation CE (Union Européenne)

Le symbole **CE** indique la conformité de cet ordinateur Dell aux directives de CEM (compatibilité électromagnétique) et de basse tension de la Communauté Européenne. Un tel symbole indique que ce système Dell est conforme aux normes techniques suivantes :

- EN 55022 — « Limits and Methods of Measurement of Radio Interference Characteristics of Information Technology Equipment, (Limites et méthodes de mesure des caractéristiques d'interférence radio des équipements de technologie de l'information) ».
- EN 55024 — « Information technology equipment - Immunity characteristics - Limits and methods of measurement (Équipements de technologie de l'information - Caractéristiques d'immunité - Limites et méthodes de mesure) ».
- EN 61000-3-2 — « Electromagnetic compatibility (EMC) - Part 3: Limits - Section 2: Limits for harmonic current emissions (Equipment input current up to and including 16 A per phase) [Compatibilité électromagnétique (CEM), Partie 3 : Limites, Section 2 : Limites pour les émissions de courant harmonique (Courant d'entrée d'équipement allant jusqu'à 16 A par phase)] ».
- EN 61000-3-3 — « Electromagnetic compatibility (EMC) - Part 3: Limits - Section 3: Limitation of voltage fluctuations and flicker in low-voltage supply systems for equipment with rated current up to and including 16 A (Compatibilité électromagnétique (CEM), Partie 3 : Limites, Section 3 : Limitation des fluctuations de tension et du scintillement dans les systèmes d'alimentation basse tension applicable aux équipements dotés d'un courant nominal allant jusqu'à 16 A) ».
- EN 60950 — « Safety of Information Technology Equipment (Protection des équipements de technologie de l'information) ».



**REMARQUE :** Les exigences des émissions EN 55022 mènent à deux classifications :

- La classe A concerne les zones commerciales normales.
- La classe B concerne les environnements résidentiels.

Cet appareil Dell est classé pour une utilisation dans un environnement résidentiel (classe B).

Une « Déclaration de conformité », conformément aux directives et normes précédemment citées, a été établie et est conservée chez Dell Computer Corporation Products Europe BV, à Limerick, en Irlande.



## Enlèvement de la batterie

Votre périphérique d'amarrage utilise une batterie au lithium-ion. La batterie au lithium-ion est une pile de longue durée, et il est fort possible que vous n'avez jamais besoin de la remplacer. Si toutefois vous deviez la remplacer, reportez-vous à la section « Remplacement de la batterie », plus haut dans ce document.

Ne jetez pas la batterie avec les ordures ménagères. Contactez service municipal de traitement des déchets pour connaître l'adresse du site de dépôt de batteries le plus proche de votre domicile.

## Conformité EN 55022 (République Tchèque seulement)

Cet appareil appartient à la classe B comme décrit dans la norme EN 55022, à moins qu'il ne soit spécifié sur l'étiquette d'enregistrement qu'il est de classe A. Ce qui suit s'applique aux appareils de classe A (norme EN 55022 [rayon de protection égal ou inférieur à 30 mètres]). L'utilisateur de l'appareil doit prendre toutes les mesures nécessaires pour retirer les sources d'interférences des télécommunications ou d'autres périphériques.

Pokud není na typovém štítku počítače uvedeno, že spadá do třídy A podle EN 55022, spadá automaticky do třídy B podle EN 55022. Pro zařízení zařazená do třídy A (ochranné pásmo 30m) podle EN 55022 platí následující. Dojde-li k rušení telekomunikačních nebo jiných zařízení, je uživatel povinen provést taková opatření, aby rušení odstranil.

## Avis du Centre polonais de test et d'agrément

Cet équipement doit être alimenté à partir d'une prise dotée d'un circuit de protection (connecteur à trois fiches). Tous les équipements fonctionnant ensemble (ordinateur, moniteur, imprimante, etc.) doivent être alimentés par le même circuit.

Le conducteur de la phase du circuit électrique local doit disposer d'un dispositif de protection contre les courts-circuits sous la forme d'un fusible d'intensité non supérieure à 16 ampères (A).

Pour éteindre totalement l'équipement, le câble d'alimentation doit être débranché de la prise électrique, qui doit être située à proximité de l'équipement et aisément accessible.

Une marque de protection « B » confirme la conformité de l'équipement aux spécifications des normes PN-93/T-42107 et PN-EN 55022 : 1996.

### Wymagania Polskiego Centrum Badań i Certyfikacji

Urządzenie powinno być zasilane z gniazda z przyłączonym obwodem ochronnym (gniazdo z kołkiem). Współpracujące ze sobą urządzenia (komputer, monitor, drukarka) powinny być zasilane z tego samego źródła.

Instalacja elektryczna pomieszczenia powinna zawierać w przewodzie fazowym rezerwową ochronę przed zwarciami, w postaci bezpiecznika o wartości znamionowej nie większej niż 16A (amperów).

W celu całkowitego wyłączenia urządzenia z sieci zasilania, należy wyjąć wtyczkę kabla zasilającego z gniazdka, które powinno znajdować się w pobliżu urządzenia i być łatwo dostępne.

Znak bezpieczeństwa "B" potwierdza zgodność urządzenia z wymaganiami bezpieczeństwa użytkownika zawartymi w PN-93/T-42107 i PN-EN 55022:1996.

Jeżeli na tabliczce znamionowej umieszczono informację, że urządzenie jest klasy A, to oznacza to, że urządzenie w środowisku mieszkalnym może powodować zakłócenia radioelektryczne. W takich przypadkach można żądać od jego użytkownika zastosowania odpowiednich środków zaradczych.

## Pozostałe instrukcje bezpieczeństwa

- Nie należy używać wtyczek adapterowych lub usuwać kołka obwodu ochronnego z wtyczki. Jeżeli konieczne jest użycie przedłużacza to należy użyć przedłużacza 3-żyłowego z prawidłowo połączonym przewodem ochronnym.
- System komputerowy należy zabezpieczyć przed nagłymi, chwilowymi wzrostami lub spadkami napięcia, używając eliminatora przepięć, urządzenia dopasowującego lub bezzakłócenowego źródła zasilania.
- Należy upewnić się, aby nic nie leżało na kablach systemu komputerowego, oraz aby kable nie były umieszczone w miejscu, gdzie można byłoby na nie nadeptywać lub potykać się o nie.
- Nie należy rozlewać napojów ani innych płynów na system komputerowy.
- Nie należy wpychać żadnych przedmiotów do otworów systemu komputerowego, gdyż może to spowodować pożar lub porażenie prądem, poprzez zwarcie elementów wewnętrznych.
- System komputerowy powinien znajdować się z dala od grzejników i źródeł ciepła. Ponadto, nie należy blokować otworów wentylacyjnych. Należy unikać kładzenia luźnych papierów pod komputer oraz umieszczania komputera w ciasnym miejscu bez możliwości cyrkulacji powietrza wokół niego.

## Réglementation CE

Cet appareil est conforme aux spécifications de la Directive européenne 1999/5/EC.

Dell™ Latitude™ C/Dock II Erweiterungsstation

# Systeminformationshandbuch

# Hinweise, Vorsichtshinweise und Warnungen



**HINWEIS:** Ein HINWEIS macht auf wichtige Informationen aufmerksam, mit denen Sie das System besser einsetzen können.



**VORSICHT:** VORSICHT warnt vor möglichen Beschädigungen der Hardware oder vor Datenverlust und zeigt, wie diese vermieden werden können.



**WARNUNG:** Eine **WARNUNG** weist auf Gefahrenquellen hin, die materielle Schäden, Verletzungen oder sogar den Tod von Personen zur Folge haben können.

---

Irrtümer und technische Änderungen vorbehalten.

© 2001 Dell Computer Corporation. Alle Rechte vorbehalten.

Nachdrucke jeglicher Art ohne die vorherige schriftliche Genehmigung der Dell Computer Corporation sind strengstens untersagt.

Marken in diesem Text: *Dell*, das *DELL*-Logo, *Latitude* und *DellWare* sind Marken der Dell Computer Corporation; *3Com* ist eine Marke der 3Com Corporation; *Microsoft*, *Windows* und *Windows NT* sind eingetragene Marken der Microsoft Corporation.

Alle anderen in dieser Dokumentation genannten Marken und Handelsbezeichnungen sind Eigentum der entsprechenden Hersteller und Firmen. Die Dell Computer Corporation verzichtet auf alle Besitzrechte an Marken und Handelsbezeichnungen, die nicht ihr Eigentum sind.

Dieses Produkt ist durch eine spezielle Copyright-Technik geschützt, die durch Verfahrensansprüche bestimmter, in den USA angemeldeter Patente und anderer Rechte auf geistiges Eigentum im Besitz der Macrovision Corporation und anderer Besitzer geschützt ist. Die Verwendung dieser Technik zum Schutz des Copyright muss von Macrovision Corporation genehmigt werden und ist nur für den privaten Gebrauch sowie eine anderweitig eingeschränkte Nutzung bestimmt, sofern nicht anders von Macrovision Corporation festgelegt. Reverse Engineering oder Deassemblierung ist nicht gestattet.

**Oktober 2001**

**P/N 0G913**

**Rev. A01**

# Systeminformationshandbuch

Dieses Dokument enthält Informationen zum Einrichten der Erweiterungsstation, zur Sicherheit sowie zu den Zulassungsbestimmungen für Ihre Latitude C/Dock II Erweiterungsstation von Dell. Außerdem ist angegeben, welche zusätzlichen Dokumente von Dell erhältlich sind und wie Sie diese anfordern können.

## Weitere verfügbare Dokumente

- Dokumentationsaktualisierungen, die manchmal im Lieferumfang des Docking-Gerätes enthalten sind und in denen aktuelle Änderungen am Docking-Gerät bzw. an der Software beschrieben werden. Lesen Sie immer zuerst diese aktuellen Informationen, *bevor* Sie andere Dokumentationen zur Hand nehmen, da sie den neuesten technischen Stand widerspiegeln.
- Dokumentation, die mit getrennt vom Docking-Gerät bestellten Optionen geliefert wird. Diese Dokumentation umfasst Informationen, die Sie zum Konfigurieren und Installieren dieser Optionen im Docking-Gerät benötigen.

## Weitere Hilfe

Dell stellt eine Reihe von Hilfswerkzeugen zur Verfügung, die Ihnen bei Problemen beim Betrieb des Docking-Gerätes weiterhelfen. Informationen zu diesen Hilfswerkzeugen finden Sie im Kapitel „Weitere Hilfe“ des *Benutzerhandbuchs*.

## Docking-Gerät – Übersicht

**HINWEIS:** Informieren Sie Ihren Netzwerkadministrator, bevor Sie das Docking-Gerät an ein Netzwerk anschließen.

Sie müssen den Netzadapter mit dem Docking-Gerät verbinden, bevor Sie den Computer an das Docking-Gerät anschließen und ihn einschalten. Der Netzadapter versorgt sowohl das Docking-Gerät als auch den Computer gleichzeitig mit Strom. Während der Computer an das Docking-Gerät angeschlossen ist, werden alle im Computer installierten Batterien aufgeladen.

**VORSICHT:** Verwenden Sie ausschließlich den Dell PA-6 Netzadapter, der mit Ihrem Docking-Gerät geliefert wurde. Bei Verwendung eines anderen handelsüblichen Netzadapters oder eines Netzadapters für ein älteres Computermodell von Dell können Docking-Gerät und Computer beschädigt werden.



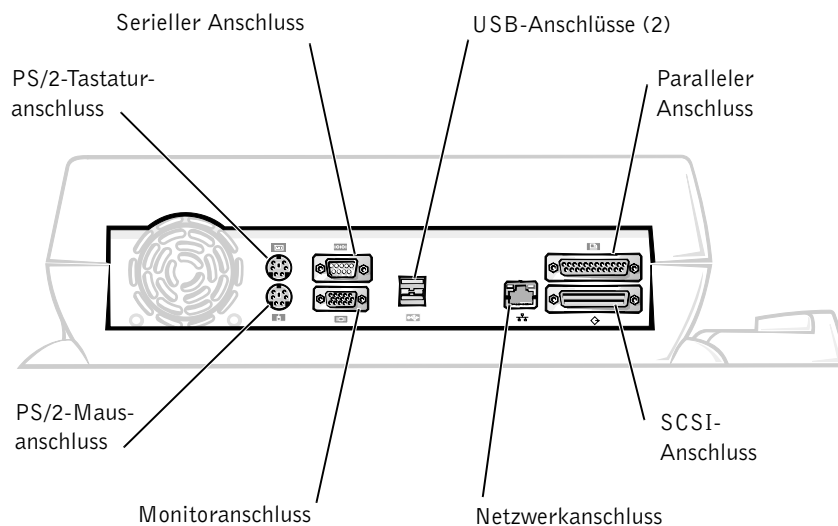





### E/A-Leiste des Docking-Gerätes



In der Tabelle „Externe E/A-Anschlüsse“ sind die Symbole für jeden der Anschlüsse auf der Rückseite des Docking-Gerätes aufgeführt. Außerdem wird angegeben, welche externen Geräte an jeden Anschluss angeschlossen werden können.



## Externe E/A-Anschlüsse

| Anschluss-symbol  | Anschlussbeschreibung  |
|---|--|
|  | Anschluss eines oder zweier USB-Geräte wie einer USB-Maus an den Dual-USB-Anschluss  |
|  | Anschluss einer externen PS/2-Tastatur oder Zehnertastatur an den PS/2-Tastaturanschluss                                       |
|  | Anschluss einer externen PS/2-Maus an den PS/2-Mausanschluss   |
|  | Anschluss eines seriellen Gerätes wie einer seriellen Maus oder eines externen Modems an den seriellen Schnittstellenanschluss |
|  | Anschluss eines Netzwerkschnittstellen-Kabels an den NSK-Anschluss   |
|  | Anschluss eines parallelen Gerätes wie eines Druckers an den parallelen Schnittstellenanschluss                                |
|  | Anschluss eines externen Monitors an den Monitoranschluss  |
|  | Anschluss des mit dem Docking-Gerät gelieferten Netzadapters an den Netzadapteranschluss                                       |

## Audioanschlüsse und Infrarotsensor

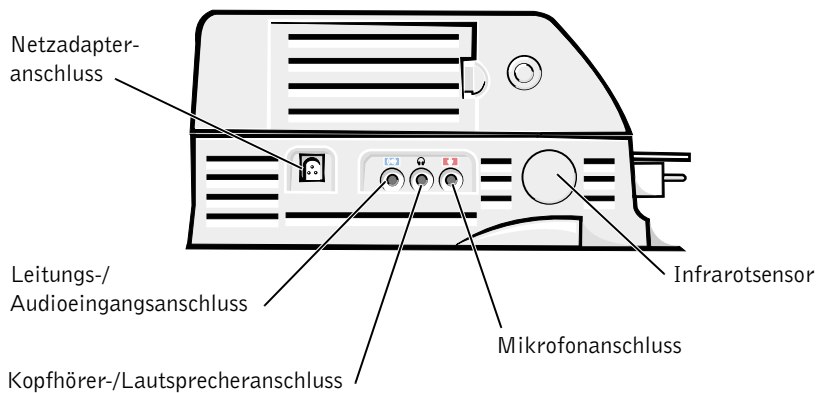

## Bedienelemente und Anzeigen des Docking-Gerätes

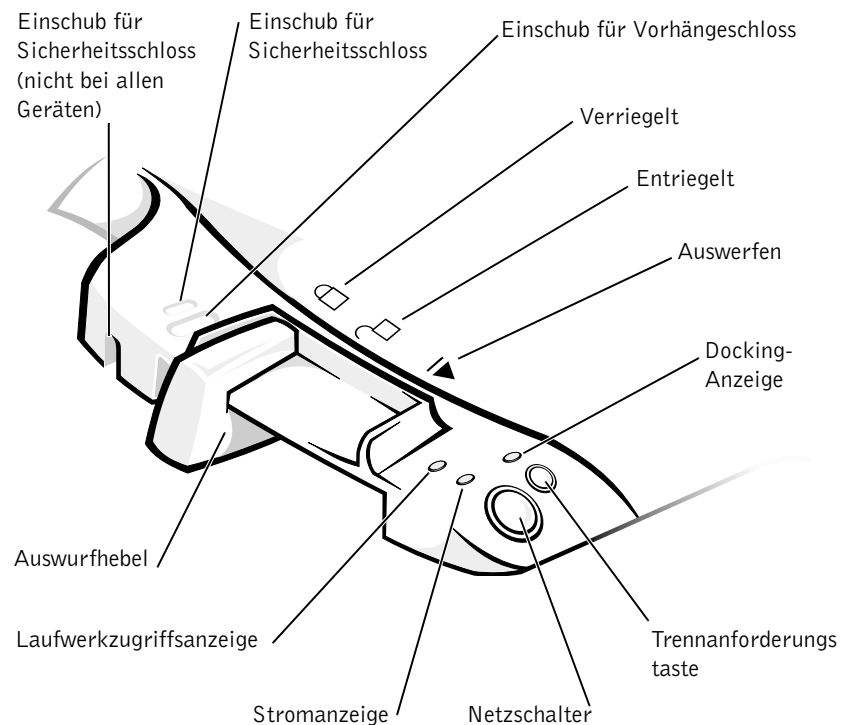

## Bildschirmträger



**VORSICHT:** Der Träger eignet sich für Monitore bis 45,3 Kilogramm. Wird ein schwererer Monitor darauf abgestellt, können Träger, Computer und Docking-Gerät beschädigt werden.

## Docking-Gerät mit Bildschirmträger

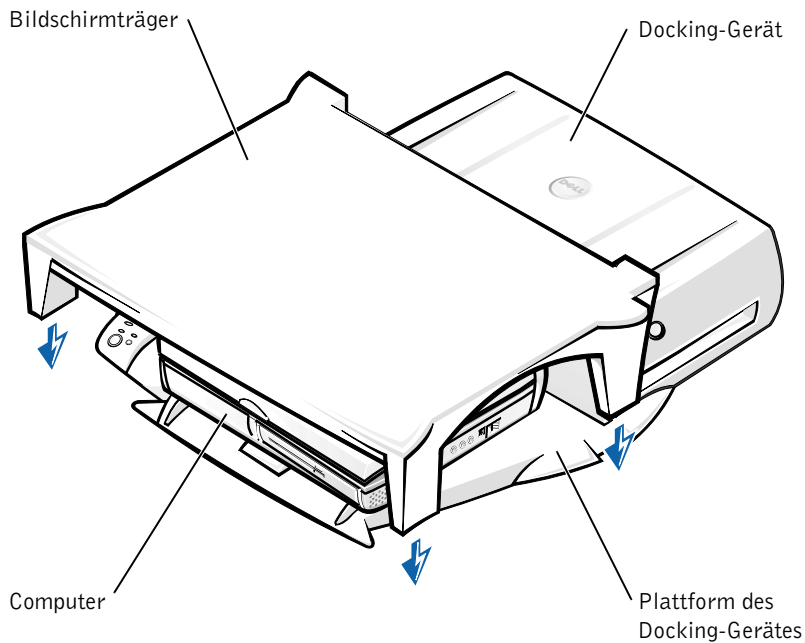

**HINWEIS:** Stellen Sie sicher, dass die hinteren Füße des Bildschirmträgers in beide Schlitze an der Docking-Gerät-Plattform eingesetzt sind.

## Vorbereitungen für den Anschluss an das Docking-Gerät

Wenn das Betriebssystem Microsoft® Windows® 9x, Windows NT® oder Windows Millennium (Me) installiert ist, müssen Sie zunächst feststellen, ob die erforderlichen Docking-Treiber vorhanden sind. Wenn das nicht der Fall ist, müssen Sie diese installieren, bevor der Computer das erste Mal an das Docking-Gerät angeschlossen wird. Führen Sie für die Installation der Treiber die Schritte unter „Installieren der Docking-Treiber“ aus.

**HINWEIS:** Unter dem Betriebssystem Windows XP oder Windows 2000 werden die Treiber automatisch installiert. Sie müssen die Schritte unter „Installieren der Docking-Treiber“ also nicht ausführen. Fahren Sie stattdessen mit dem Abschnitt „Anschließen des Computers an das Docking-Gerät“ fort.

## So stellen Sie fest, ob auf dem Computer bereits Docking-Treiber installiert sind:

- 1 Auf das Symbol **Arbeitsplatz** doppelklicken.
- 2 Auf **Systemsteuerung** doppelklicken.
- 3 Auf das Symbol **Software** doppelklicken.
- 4 Die geeigneten Docking-Treiber in der Programmliste suchen.

*Unter Windows 9x und Windows Me* nach dem Treiber mit dem Namen suchen, in dem die Wörter **Quick Install** enthalten sind. Beispielsweise: Dell Dock **Quick Install** for Windows.

*Unter Windows NT* nach dem Treiber **NT Softex Docking Services** suchen.

Wenn die Docking-Treiber nicht installiert sind, mit dem nächsten Abschnitt „Installieren der Docking-Treiber“ fortfahren. Andernfalls mit dem Abschnitt „Anschließen des Computers an das Docking-Gerät“ fortfahren.

## Installieren der Docking-Treiber

Für die Installation der Docking-Treiber stehen Ihnen folgende Möglichkeiten zur Verfügung:

- Sie installieren die Treiber von der *ResourceCD* bzw. der *Drivers and Utilities*-CD, die mit Ihrem Computer oder dem Docking-Gerät geliefert wurde.
- Sie laden die Treiber von der Support-Website von Dell herunter.

### Installieren der Docking-Treiber von der *ResourceCD* oder der *Drivers and Utilities*-CD

- 1 Die *ResourceCD* bzw. die *Drivers and Utilities*-CD in das CD-Laufwerk einlegen.

In der Regel wird das Programm auf der CD automatisch gestartet. Andernfalls den Windows-Explorer starten, auf das Verzeichnis des CD-Laufwerks klicken, um den Inhalt der CD anzuzeigen, und anschließend auf die Anwendungsdatei **autorcd** doppelklicken. Auf der Begrüßungsseite auf **Next (Weiter)** klicken. Wenn Sie die CD zum ersten Mal ausführen, werden Sie möglicherweise aufgefordert, bestimmte Setup-Dateien zu installieren. Auf **OK** klicken und anschließend den Anweisungen auf dem Bildschirm folgen.

- 2 Im Listenfeld **Language (Sprache)** in der Symbolleiste die gewünschte Sprache für den Treiber auswählen (sofern möglich).

Eine Begrüßungsseite wird angezeigt.

- 3 Auf **Weiter** klicken.

- 4 Unter **Search Criteria (Suchkriterien)** die entsprechenden Kategorien in den Listenfeldern **System Model (Systemmodell)** und **Operating System (Betriebssystem)** auswählen.

*Für das Betriebssystem Windows 9x oder Windows Me* im Listenfeld **Device Type (Gerätetyp)** die Option **System Utilities (Systemprogramme)** und anschließend unter **Topic (Thema)** die Option **Drivers (Treiber)** auswählen.

*Für das Betriebssystem Windows NT* im Listenfeld **Device Type (Gerätetyp)** die Option **System Utilities (Systemprogramme)** und anschließend unter **Topic (Thema)** die Option **Utilities (Dienstprogramme)** auswählen.

Eine Verknüpfung bzw. mehrere Verknüpfungen zu den von Ihrem Computer verwendeten Treibern bzw. Dienstprogrammen wird bzw. werden angezeigt.

- 5 *Für das Betriebssystem Windows 9x oder Windows Me* auf die Verknüpfung für das Dienstprogramm **Dell Dock QuickInstall** klicken.

Mit dem Dienstprogramm **Dell Dock QuickInstall** werden die erforderlichen Treiber auf Ihrem Computer installiert.

*Für das Betriebssystem Windows NT* auf die Verknüpfung für **Softex Docking Services** klicken.

- 6 Auf die Schaltfläche **Install (Installieren)** klicken, um die automatische Installation zu starten. Auf der Begrüßungsseite den Bildschirmanweisungen folgen, um die Installation abzuschließen.



**HINWEIS:** Bei einigen ResourceCD-Versionen muss der Benutzer eventuell durch die Ordner navigieren, um den richtigen Treiber zu finden. Vollständige Anweisungen zur Neuinstallation von Treibern finden Sie im *Benutzerhandbuch*.

**So installieren Sie die Docking-Treiber von der Support-Website von Dell:**

- 1** Die Support-Website von Dell über die Adresse <http://support.dell.com> aufrufen. Wenn Sie die Website das erste Mal aufrufen, die USA auswählen, indem Sie auf die angezeigte Landkarte klicken.

Die Seite **Welcome to support.dell.com** wird geöffnet.

- 2** Die Informationen zu Ihrem Docking-Gerät eingeben und anschließend auf **Go!** klicken.

Auf **Downloads For Your Dell (Downloads für Ihren Dell-Computer)** klicken.

Im Fenster **Downloads für Ihren Dell-Computer** wird ein kurzes Formular angezeigt, das Sie ausfüllen müssen.

- 3** Die Service-Kennnummer eingeben oder ein Dell-System auswählen.
- 4** Ihr Betriebssystem und die Sprache des Betriebssystems auswählen.
- 5** Als Download-Kategorie **System and Configuration Utilities (System- und Konfigurationsprogramme)** auswählen.

- 6** Auf **Go!** klicken.

- 7** *Für das Betriebssystem Windows 9x oder Windows Me* auf die Verknüpfung für das Dienstprogramm **Dell Dock QuickInstall** klicken.

*Für das Betriebssystem Windows NT* auf die Verknüpfung für **Softex Docking Services** klicken.

- 8** Die Bildschirmanweisungen befolgen, um die erforderlichen Treiber herunterzuladen und zu installieren.

Nach dem Download der Dateien und vor der Installation der Treiber die Datei **readme.txt** lesen, die mit den Dateien heruntergeladen wurde und wichtige Informationen zur Installation enthält.

# Anschließen des Computers an das Docking-Gerät

Wenn Sie einen Monitor an das Docking-Gerät anschließen und den Monitor einschalten, erscheint die Anzeige auf dem Monitorbildschirm. Drücken Sie die Tastenkombination <Fn><F8>, um das Bild nacheinander auf dem Monitorbildschirm, dem Computerbildschirm und dann auf beiden Bildschirmen anzuzeigen.

Wenn Sie den Computer an das Docking-Gerät anschließen und danach den Computer einschalten, leuchtet die grüne Stromanzeige an der Docking-Plattform (siehe „Bedienelemente und Anzeigen des Docking-Gerätes“).

- ➔ **VORSICHT:** Speichern Sie vor dem Anschließen des Computers alle geöffneten Dateien, um Datenverlust zu vermeiden.
- ➔ **VORSICHT:** Wenn eine PCI-Grafikkarte (Peripheral Component Interconnect [Verbindung von Peripheriekomponenten]) im Docking-Gerät installiert ist, fahren Sie den Computer vor dem Anschließen oder Trennen von einem Docking-Gerät herunter, um Datenverlust zu vermeiden.
- 1 Alle Dateien speichern und schließen sowie alle Anwendungsprogramme und danach das Betriebssystem beenden. Den Computer ausschalten.
- ➔ **VORSICHT:** Um Schäden am Docking-Anschluss zu vermeiden, öffnen Sie die Abdeckung des Docking-Anschlusses, bevor Sie den Computer an das Docking-Gerät anschließen.
- 2 Ist der Docking-Anschluss mit einer Abdeckung versehen, diese auf der Rückseite des Computers öffnen.

### Abdeckung für den Docking-Anschluss am Computer

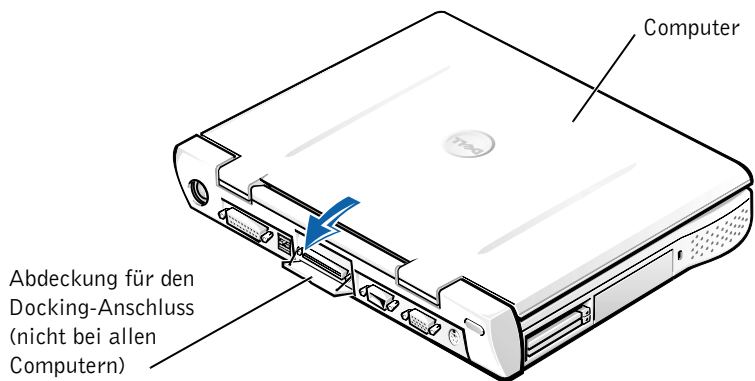

- 3 Wird ein Docking-Gerät mit Bildschirmträger verwendet, den Bildschirm des Computers schließen.
- 4 Sicherstellen, dass sich der Auswurfhebel in der entriegelten Position befindet.
- 5 Den Computer mit folgenden Schritten an das Docking-Gerät anschließen:

### Anschließen des Computers an das Docking-Gerät

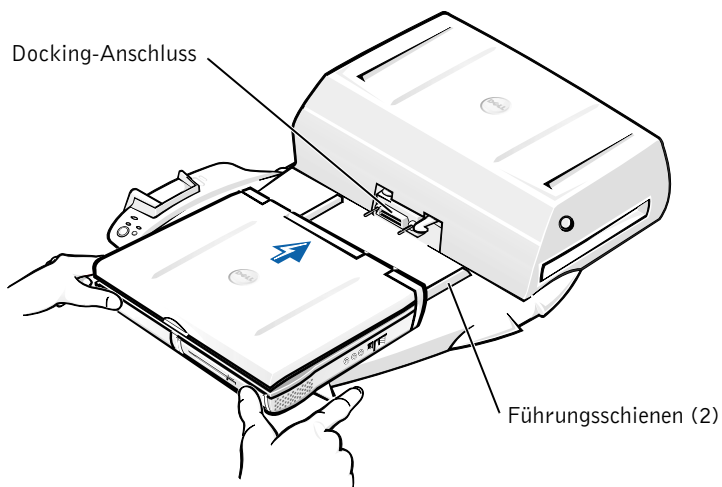



- a Den Computer waagrecht und mittig auf die Plattform des Docking-Gerätes setzen. Dabei sollte die Rückseite des Computers zum Docking-Anschluss des Docking-Gerätes weisen, wie in der Abbildung „Anschließen des Computers an das Docking-Gerät“ gezeigt.
- b Den Computer in Richtung Anschluss schieben, bis die Führungsschienen spürbar in die Nuten an der Unterseite des Computers greifen.

 **VORSICHT:** Wenn Sie versuchen, den Computer in das Docking-Gerät einzuschieben, ohne dass die Führungsschienen greifen, kann der Docking-Anschluss am Computer dauerhaft beschädigt werden.

 **VORSICHT:** Versuchen Sie nicht, den Computer oder das Docking-Gerät einzeln anzuheben, während sie verbunden sind. Dadurch könnten die Anschlüsse am Computer und am Docking-Gerät beschädigt werden.

 **VORSICHT:** Wenn sich ein externer Monitor auf dem Bildschirmträger befindet, nehmen Sie den Monitor vom Träger, bevor Sie die Docking-Plattform verschieben.

- c Den Computer vorsichtig einschieben, bis der Docking-Anschluss voll eingerastet ist.

## Erstes Anschließen des Computers unter Windows XP und Windows 2000

- 1 Den Computer an das Docking-Gerät anschließen und einschalten.
- 2 Während des Systemstarts die Taste <F2> drücken, um das System-Setup-Programm aufzurufen.
- 3 Die Option **Docking IRQ (Docking-IRQ)** auf **Optimized (Optimiert)** setzen.
- 4 Die Option **Universal Connect (Universalanschluss)** auf **Enabled (Aktiviert)** setzen.
- 5 Das System-Setup-Programm beenden.

Das System setzt die Startroutine fort.

Unter Windows 2000 wird der **Hardware-Assistent** angezeigt.

 **HINWEIS:** Unter Windows XP installiert das Betriebssystem automatisch die Treiber. Der Installationsvorgang läuft im Hintergrund ab. Unter Windows 2000 werden die Treiber automatisch durch den Hardware-Assistenten installiert.

 **HINWEIS:** Um Treiber neu zu installieren oder sicherzustellen, dass die optimalen Treiber installiert sind, lesen Sie den Abschnitt „Aktualisieren von Treibern unter Windows XP und Windows 2000“ bzw. „Aktualisieren von Treibern unter Windows Me“ weiter hinten in diesem Dokument.

## Erstes Anschließen des Computers unter Windows Me

- 1 Den Computer an das Docking-Gerät anschließen und einschalten.
- 2 Während des Systemstarts die Taste <F2> drücken, um das System-Setup-Programm aufzurufen.
- 3 Die Option **Docking IRQ (Docking-IRQ)** auf **Optimized (Optimiert)** setzen.
- 4 Die Option **Universal Connect (Universalanschluss)** auf **Enabled (Aktiviert)** setzen.
- 5 Das System-Setup-Programm beenden.  
Das System setzt die Startroutine fort.  
Der **Hardware-Assistent** wird angezeigt.
- 6 Die Option **Nach dem besten Treiber für das Gerät suchen (empfohlen)** auswählen und anschließend auf **Weiter** klicken.
- 7 Erneut auf **Weiter** klicken.
- 8 Die Anweisungen im Fenster **Hardware-Assistent** befolgen.
- 9 Nach entsprechenden Aufforderungen jeweils die Option **Nach dem besten Treiber für das Gerät suchen (empfohlen)** auswählen und anschließend auf **Weiter** klicken.
- 10 Den weiteren Bildschirmweisungen folgen, um die Installation abzuschließen.  
Der Windows-Desktop wird angezeigt. Die Installation ist abgeschlossen.

## Erstes Anschließen des Computers unter Windows NT 4.0

- 1 Den Computer an das Docking-Gerät anschließen und einschalten.
- 2 Entweder während der Startroutine die Taste <F2> drücken oder nach dem Systemstart die Tastenkombination <Fn><F1> drücken, um das System-Setup-Programm aufzurufen.
- 3 Die Option **Docking IRQ (Docking-IRQ)** auf **Optimized (Optimiert)** setzen.
- 4 Die Option **Universal Connect (Universalanschluss)** auf **Enabled (Aktiviert)** setzen.
- 5 Das System-Setup-Programm beenden.
- 6 Die Tastenkombination <Strg><Alt><Entf> drücken, um sich am System anzumelden.

Das Fenster **Docking Station Setup (Docking-Station einrichten)** wird angezeigt und weist Sie darauf hin, dass die Verbindung zwischen Computer und Docking-Gerät getrennt werden muss, um den Vorgang fortzusetzen.

- 7 Auf **OK** klicken und warten, bis der Computer ausgeschaltet ist.
- 8 Den Computer vom Docking-Gerät trennen (siehe „Trennen des Computers vom Docking-Gerät“).

Der Computer wird automatisch neu gestartet. Ist das nicht der Fall, den Computer einschalten.

- 9 Im Fenster **Device Removal (Gerät trennen)** auf **OK** klicken.
- 10 Auf **Start** und anschließend auf **Herunterfahren** klicken.
- 11 Warten, bis der Computer vollständig ausgeschaltet ist. Danach den Computer erneut an das Docking-Gerät anschließen.

Der Computer wird automatisch neu gestartet. Ist das nicht der Fall, den Computer einschalten.

- 12 Die Tastenkombination <Strg><Alt><Entf> drücken, um sich am System anzumelden.

Neue Geräte werden automatisch vom Computer erkannt.

- 13** Nach entsprechender Aufforderung die Option **Install System Provided Driver for the Selected Device (Recommended)** (**Vom System für das ausgewählte Gerät bereitgestellten Treiber installieren [empfohlen]**) auswählen und anschließend auf **OK** klicken.
- 14** Im Fenster **Windows NT-Setup** auf **Weiter** klicken.
- 15** Die Option **Vom System für das ausgewählte Gerät bereitgestellten Treiber installieren (empfohlen)** auswählen und anschließend auf **OK** klicken.
- 16** Den Namen Ihres Netzwerkschnittstellen-Kontrollers (NSK) im Listenfeld auswählen.
- 17** Festlegen, ob der Netzwerkadapter eine IP-Adresse vom Server erhält oder eine IP-Adresse angegeben wird.  
  
Wenden Sie sich an Ihren Netzwerkadministrator, wenn Sie nicht wissen, welche Option Sie wählen sollen.
- 18** Den Anweisungen folgen, um die Installation abzuschließen.

Der Windows-Desktop wird angezeigt. Die Installation ist abgeschlossen.

Solange eine Verbindung zwischen Computer und Docking-Gerät besteht, kann der Festplatten-Suspendiermodus nicht aufgerufen werden.

### **Erstes Anschließen des Computers unter Windows 98**

- 1** Den Computer an das Docking-Gerät anschließen und einschalten.
- 2** Entweder während der Startroutine die Taste <F2> drücken oder nach dem Systemstart die Tastenkombination <Fn><F1> drücken, um das System-Setup-Programm aufzurufen.
- 3** Die Option **Docking IRQ (Docking-IRQ)** auf **Optimized (Optimiert)** setzen.
- 4** Die Option **Universal Connect (Universalanschluss)** auf **Enabled (Aktiviert)** setzen.
- 5** Das System-Setup-Programm beenden.
- 6** Wenn das Fenster **Konfiguration einrichten** geöffnet wird, auf **OK** klicken.  
  
Der **Hardware-Assistent** wird angezeigt.
- 7** Auf **Weiter** klicken.

- 8 Die Option **Nach dem besten Treiber für das Gerät suchen (empfohlen)** auswählen und anschließend auf **Weiter** klicken.
- 9 Die Markierung aller Optionen aufheben und auf **Weiter** klicken.  
Eine Meldung weist Sie darauf hin, dass Windows nach dem besten Treiber für Ihr Gerät suchen wird.
- 10 Die Anweisungen im Fenster **Hardware-Assistent** befolgen.
- 11 Nach entsprechenden Aufforderungen jeweils die Option **Nach dem besten Treiber für das Gerät suchen (empfohlen)** auswählen und anschließend auf **Weiter** klicken.
- 12 Den weiteren Bildschirmanweisungen folgen, um die Installation abzuschließen.

Der Windows-Desktop wird angezeigt. Die Installation ist abgeschlossen.

## **Erstes Anschließen des Computers unter Windows 95**

- 1 Den Computer an das Docking-Gerät anschließen und einschalten.
- 2 Entweder während der Startroutine die Taste <F2> drücken oder nach dem Systemstart die Tastenkombination <Fn><F1> drücken, um das System-Setup-Programm aufzurufen.
- 3 Die Option **Docking IRQ (Docking-IRQ)** auf **Optimized (Optimiert)** setzen.
- 4 Die Option **Universal Connect (Universalanschluss)** auf **Enabled (Aktiviert)** setzen.
- 5 Das System-Setup-Programm beenden.  
Neue Hardware wird automatisch vom Computer erkannt.
- 6 Im Fenster **Geänderte Systemeinstellungen** auf die Schaltfläche **Ja** klicken.  
Der Computer wird neu gestartet, und die neue Hardware wird automatisch erkannt.
- 7 Wenn das Fenster **Konfiguration einrichten** geöffnet wird, auf **OK** klicken.
- 8 Im Fenster **Netzwerk** auf **OK** klicken.

- 9 Im nächsten Fenster **Netzwerk** die Registerkarte **Identifikation** auswählen.
- 10 Entsprechende Angaben für **Computernamen** und **Arbeitsgruppe** machen, über die der Computer im Netzwerk identifiziert wird, und auf **Schließen** klicken.

Wenden Sie sich an Ihren Netzwerkadministrator, wenn Sie nicht genau wissen, was Sie für **Computernamen** und **Arbeitsgruppe** angeben müssen.



**HINWEIS:** Sie müssen einen **Computernamen** und eine **Arbeitsgruppe** eingeben, um mit der Treiberinstallation fortfahren zu können.

Der Computer kopiert die Dateien automatisch und erstellt eine Datenbank mit den Treiberinformationen.

- 11 Im Fenster **Geänderte Systemeinstellungen** auf die Schaltfläche **Ja** klicken.

Der Computer wird neu gestartet.

Das Fenster **Netzwerknamen eingeben** wird angezeigt. Wenn Sie jetzt noch keinen Benutzernamen und kein Passwort festlegen möchten oder Ihnen vom Netzwerkadministrator diese noch nicht zur Verfügung gestellt wurden, auf **Abbrechen** klicken.

Neue Hardware wird automatisch vom Computer erkannt.

- 12 Im Fenster **Konfiguration einrichten** auf **OK** klicken.

Der Windows-Desktop wird angezeigt. Die Installation ist abgeschlossen.



**HINWEIS:** Um die USB-Anschlüsse nutzen zu können, muss die USB-Zusatzsoftware installiert werden, die sich im Verzeichnis **Win95/OSUpdate** auf der *ResourceCD* befindet. Nach der Installation der USB-Zusatzsoftware kann der Ruhezustand nicht mehr aufgerufen werden. Dell empfiehlt daher, die USB-Zusatzsoftware nur zu installieren, wenn Sie USB-Geräte verwenden möchten.

## Aktualisieren von Treibern unter Windows XP und Windows 2000

So aktualisieren Sie Treiber unter Windows XP und Windows 2000:

- 1 Mit der rechten Maustaste auf **Arbeitsplatz** klicken und **Verwalten** auswählen. (Unter Windows XP auf die Schaltfläche **Start** klicken, um **Arbeitsplatz** zu öffnen. Unter Windows 2000 finden Sie das Symbol **Arbeitsplatz** auf dem Windows-Desktop.)
- 2 Im Fenster **Computerverwaltung** auf **Geräte-Manager** klicken und anschließend auf **Netzwerkadapter** doppelklicken.
- 3 Auf die Option **3Com 3C920 Integrierter Fast-Ethernet-Controller** doppelklicken.
- 4 Auf die Registerkarte **Treiber** klicken.
- 5 Auf **Treiber aktualisieren...** klicken und den Bildschirmanweisungen folgen.

## Aktualisieren von Treibern unter Windows Me

So aktualisieren Sie Treiber unter Windows Me:

- 1 Auf dem Windows-Desktop mit der rechten Maustaste auf **Arbeitsplatz** und anschließend auf **Eigenschaften** klicken.
- 2 Im Fenster **Systemeigenschaften** auf die Registerkarte **Geräte-Manager** und anschließend auf **Netzwerkadapter** doppelklicken.
- 3 Auf die Option **3Com 3C920 Integrierter Fast-Ethernet-Controller** doppelklicken.
- 4 Auf die Registerkarte **Treiber** klicken.
- 5 Auf **Treiber aktualisieren...** klicken und den Bildschirmanweisungen folgen.

## Trennen des Computers vom Docking-Gerät

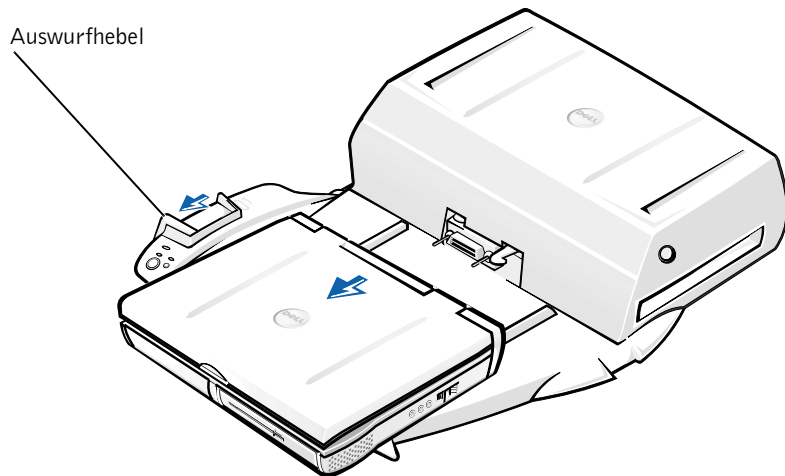

- ➔ **VORSICHT:** Wenn der Computer nicht über eine Batterie versorgt wird, wird er nach dem Trennen vom Docking-Gerät automatisch abgeschaltet. Nicht gespeicherte Daten gehen dabei verloren.
- ➔ **VORSICHT:** Führen Sie immer erst die vorbereitenden Schritte durch, bevor Sie den Computer vom Docking-Gerät trennen. Andernfalls gehen Daten verloren, und es ist möglich, dass der normale Computerbetrieb – wenn überhaupt – erst wieder nach einigen Minuten aufgenommen werden kann.

Sie haben folgende Möglichkeiten, den Computer auf den Trennvorgang vorzubereiten:

- Sie drücken auf der Computertastatur die Tastenkombination <Fn><Esc> (oder <Rollen><Esc> auf einer externen Tastatur).  
Warten Sie einige Sekunden, bis die Stromanzeige des Computers nicht mehr leuchtet.
- *Sie klicken unter Windows XP auf die Schaltfläche **Start** und anschließend auf **Undock Computer (Verbindung zum Docking-Gerät trennen)**.*



Sie klicken unter Windows 95, Windows Me oder Windows 2000 auf die Schaltfläche **Start** und anschließend auf **Eject PC (PC auswerfen)**.

Sie klicken unter Windows NT auf das Docking-Symbol in der Taskleiste und anschließend auf **Undock (Trennen)**, um den Suspendiermodus aufzurufen.

Warten Sie einige Sekunden, bis die Stromanzeige des Computers nicht mehr leuchtet.

- Sie drücken die Trennanforderungstaste an der Docking-Plattform (siehe Abbildung „Bedienelemente und Anzeigen des Docking-Gerätes“). Warten Sie, bis die grüne Docking-Anzeige nicht mehr leuchtet.

## Austauschen der Batterie

In Ihrem Docking-Gerät wird eine Lithium-Ionen-Batterie verwendet. Die Lithium-Ionen-Batterie hat eine lange Lebensdauer und muss voraussichtlich nie ausgewechselt werden. Führen Sie folgende Schritte aus, falls diese doch einmal ausgetauscht werden muss.

 **WARNUNG: Bei unsachgemäßem Einbau einer neuen Batterie besteht Explosionsgefahr. Tauschen Sie die Batterie nur gegen denselben oder einen gleichwertigen, vom Hersteller empfohlenen Typ aus. Leere Batterien sind den Herstelleranweisungen entsprechend zu entsorgen.**

- 1 Den Computer vom Docking-Gerät trennen, wie im Abschnitt „Trennen des Computers vom Docking-Gerät“ beschrieben.
- 2 Das Docking-Gerät durch Drücken des Netzschalters ausschalten und vom Netzadapter trennen.
- 3 Die Abdeckung entfernen, indem Sie die beiden seitlichen Tasten drücken und die Abdeckung hochklappen (siehe „Entfernen der Abdeckung“). Wenn sich die Abdeckung in senkrechter Position befindet, die Laschen der Abdeckung aus den entsprechenden Vertiefungen entfernen und die Abdeckung abnehmen.

## Entfernen der Abdeckung

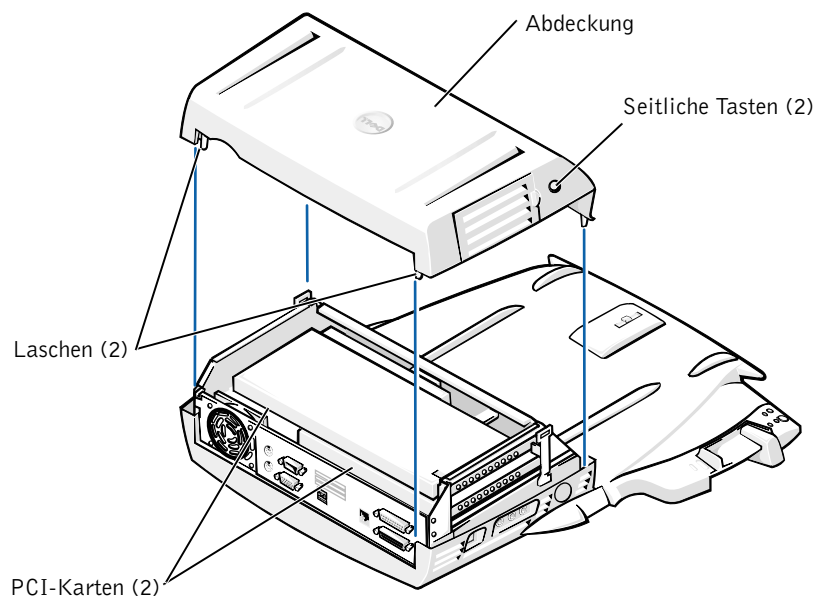

- 4 Alle installierten Karten aus den Erweiterungssteckplätzen entfernen.

## Austauschen der Batterie

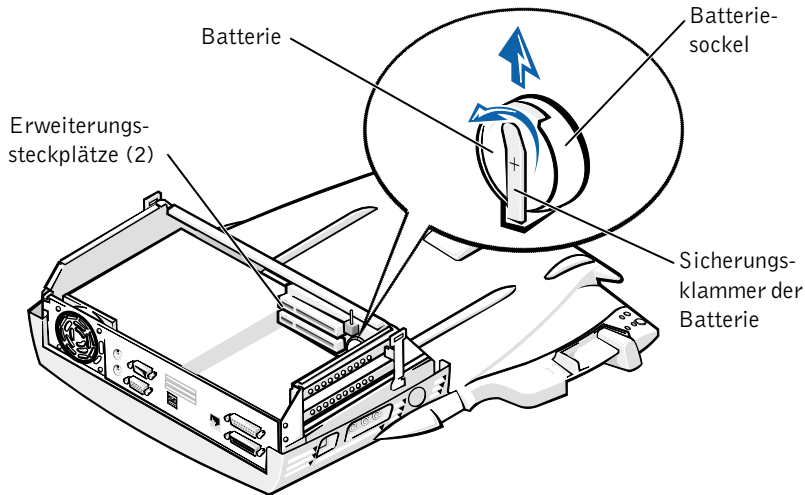

- 5 Vorsichtig die Sicherungsklammer anheben und die Batterie aus dem Batteriesockel entfernen.
- 6 Die neue Batterie mit der mit „+“ gekennzeichneten Seite nach oben in den Sockel einsetzen und die Sicherungsklammer loslassen.

Entsorgen Sie diese Batterie nicht in Ihrem Hausmüll. Die Adresse der nächstgelegenen Annahmestelle für Altbatterien erhalten Sie bei Ihrem örtlichen Abfallentsorgungsbetrieb.

## Entfernen und Installieren einer PCI-Erweiterungskarte

Führen Sie folgende Schritte aus, um eine PCI-Erweiterungskarte (Peripheral Component Interconnect [Verbindung von Peripheriekomponenten]) im Docking-Gerät zu installieren.

- HINWEIS:** Installieren Sie eine 3,3-V- oder 5-V-PCI-Erweiterungskarte (maximale Länge 25 Zentimeter) im oberen Steckplatz und eine 3,3-V- bzw. 5-V-PCI-Erweiterungskarte (maximale Länge 15,5 Zentimeter) im unteren Steckplatz.

**➔ VORSICHT:** Berühren oder verändern Sie keine Komponenten im Inneren des Docking-Gerätes, die nicht in den folgenden Schritten erwähnt sind. Wenn Sie andere Komponenten berühren, können Sie das Docking-Gerät beschädigen oder sogar den Garantieanspruch für das Gerät verlieren.

- 1 Alle Dateien speichern und schließen sowie alle Anwendungsprogramme und danach das Betriebssystem beenden.
- 2 Den Computer ausschalten.
- 3 Den Monitor vom Bildschirmträger nehmen. Den Bildschirmträger vom Docking-Gerät entfernen.
- 4 Den Computer vom Docking-Gerät trennen und den Auswurfhebel in der entriegelten Position belassen.
- 5 Alle Kabel, einschließlich des Netzadapterkabels, vom Docking-Gerät abziehen. Sicherstellen, dass sich der Auswurfhebel nicht in der verriegelten Position befindet.
- 6 Die Klinke an der Abdeckung des PCI-Erweiterungssteckplatzes drücken und die Abdeckung öffnen, wie in der folgenden Abbildung dargestellt.

#### Abdeckung des PCI-Erweiterungssteckplatzes und Erweiterungskartenanschluss

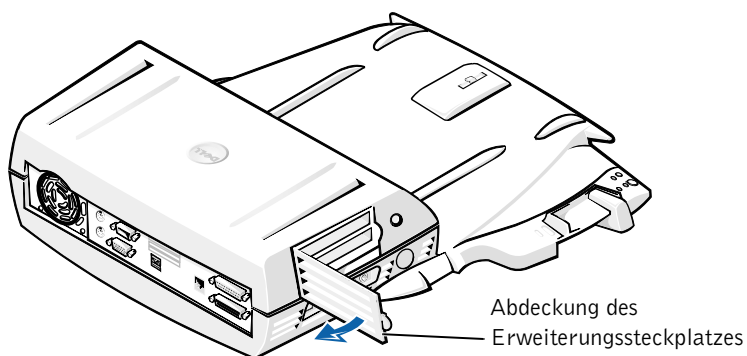

- 7 Die Abdeckung des Docking-Gerätes durch Drücken der beiden seitlichen Tasten öffnen und auf die Rückseite des Docking-Gerätes drehen. Bei zurückgeklappter Abdeckung die Laschen aus den Vertiefungen auf der Rückseite des Docking-Gerätes entfernen und die Abdeckung vollständig abnehmen.

Siehe Abbildung „Entfernen der Abdeckung“.

- 8 Die Schraube entfernen, die das leere Montageblech sichert, und für den späteren Gebrauch aufbewahren.

Das leere Montageblech entfernen. Wenn eine PCI-Karte installiert ist, diese an den äußeren Kanten fassen und vorsichtig aus dem Anschluss entfernen.

- 9 Eine PCI-Erweiterungskarte installieren.
  - a Den Platinenstecker der Karte fest in den Erweiterungskartenanschluss einsetzen.
  - b Die Karte vorsichtig hin und her bewegen, bis sie fest sitzt.
- 10 Die Schraube wieder in der PCI-Kartenhalterung anbringen, um die PCI-Karte zu sichern.
- 11 Die Abdeckung wieder anbringen, indem Sie zunächst die Laschen wieder in die Vertiefungen einsetzen und danach die Abdeckung vorsichtig nach vorne klappen. Die Abdeckung wurde richtig eingesetzt, wenn die seitlichen Tasten mit einem Klicken einrasten.
- 12 Die Kabel, einschließlich des Netzadapterkabels, wieder anbringen, die in Schritt 5 entfernt wurden.
- 13 Den Computer an das Docking-Gerät anschließen.
- 14 Den Bildschirmträger wieder auf das Docking-Gerät setzen und den Monitor darauf abstellen.
- 15 Den Computer einschalten.
- 16 Die Treiber für die PCI-Karte installieren.

Wenn das Docking-Gerät mit einer 16/4 Token-Ring PCI-Netzwerkkarte geliefert wurde, waren im Lieferumfang Installationsanweisungen und eine CD mit den Treibern enthalten.



**HINWEIS:** Schließen Sie den Computer an das Netzwerk an, bevor Sie die Netzwerktreiber für eine 16/4 Token-Ring PCI-Netzwerkkarte installieren. Informieren Sie Ihren Netzwerkadministrator, bevor Sie das Docking-Gerät an ein Netzwerk anschließen.

Bei Verwendung einer PCI-Karte, die nicht von Dell stammt, verwenden Sie die Treiber und Anweisungen, die vom Hersteller der Karte zur Verfügung gestellt wurden.



**HINWEIS:** Die von Dell installierte 16/4 Token-Ring PCI-Netzwerkkarte wurde für den Einsatz mit der C/Dock II Erweiterungsstation getestet. Auch wenn die Installation von anderen PCI-Erweiterungskarten möglich ist, gewährt Dell keine Funktionsgarantie für diese Karten.

## Verwenden des C/Dock II Medienschachts

Sie können jedes Mediengerät aus dem Computer, z. B. ein Diskettenlaufwerk oder CD-Laufwerk, in den Medienschacht der C/Dock II Erweiterungsstation einsetzen.

 **VORSICHT:** Um Beschädigungen am Docking-Gerät oder Mediengerät zu vermeiden, sollten Sie keine Geräte im Medienschacht des Docking-Gerätes installieren, die Sie normalerweise nicht im Computer verwenden.

 **VORSICHT:** Um Beschädigungen am Docking-Gerät zu vermeiden, installieren Sie kein Reisemodul und keine Batterie aus Latitude-Computern von Dell im Medienschacht des Docking-Gerätes.

Führen Sie folgende Schritte aus, um das Mediengerät des Computers im Medienschacht des Docking-Gerätes zu installieren:

 **HINWEIS:** Der Auswurfhebel muss sich in der entriegelten Position befinden, wenn Sie ein Mediengerät installieren.

- 1 Alle Dateien speichern und schließen sowie alle Anwendungsprogramme und danach das Betriebssystem beenden.
- 2 Den Computer ausschalten.
- 3 Gegebenenfalls ein vorhandenes Mediengerät aus dem Medienschacht des Docking-Gerätes entfernen.

Die Auswurf Taste des Medienschachts drücken (siehe „Installieren eines Mediengerätes im Medienschacht“). Das Gerät aus dem Medienschacht ziehen, nachdem es freigegeben wurde und etwas aus dem Schacht hervorsteht.

## Installieren eines Mediengerätes im Medienschlacht

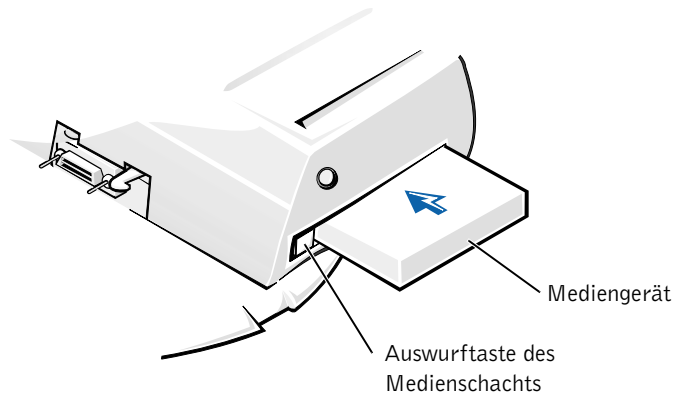

4 Das gewünschte Mediengerät in den Medienschlacht des Docking-Gerätes einsetzen (siehe Abbildung „Installieren eines Mediengerätes im Medienschlacht“).

5 Das Gerät fest in den Schlacht drücken.

Das Gerät sollte mit einem hörbaren Klicken einrasten.

Wenn das Gerät nicht ordnungsgemäß eingesetzt wurde, ist es nicht im Medienschlacht gesichert. Das Gerät in diesem Fall entfernen und erneut einsetzen.

6 Den Computer einschalten.

## Installieren eines Mediengerätes unter Windows NT 4.0 mit Softex Docking Services

Unter Windows NT mit Softex Docking Services können Geräte im Medienschlacht installiert werden, ohne dass der Computer ausgeschaltet werden muss (Hot Swapping). Weitere Informationen dazu finden Sie unter „Anschließen des Computers unter Windows NT mit Softex Docking Services“ sowie im *Softex Docking Services Benutzerhandbuch* unter <http://support.dell.com>.

# Sichern der C/Dock Erweiterungsstation

## Sicherheitsfunktionen

Das Docking-Gerät besitzt folgende Sicherheitsfunktionen:

- Einen Auswurfhebel, mit dem Sie den Computer sichern und auswerfen können. In der hinteren Position ist der Computer an der C/Dock II Erweiterungsstation gesichert. In der mittleren Position kann das Docking-Gerät verwendet werden, ohne dass der Computer gesichert ist. In der vorderen Position wird der Computer aus dem Docking-Gerät ausgeworfen. Schieben Sie den Auswurfhebel nach hinten, um das Vorhängeschloss und den Einschub für das Sicherheitsschloss verwenden zu können.
- Eine gefederte Klinke an der Vorderseite der Plattform, die in den Sicherungseinschub auf der Unterseite des Computers greift, sichert den Computer an der Docking-Plattform. Nicht alle tragbaren Computer von Dell verfügen über einen Sicherungseinschub.
- Eine gesicherte Abdeckung, die das Entfernen der PCI-Karte verhindert.
- Eine gesicherte Auswurf Taste für den Medienschacht, die das Entfernen von Geräten aus dem Schacht verhindert.
- Eine Feststellklinke, die unerlaubtes Entfernen des Computers verhindert.

## Sichern der C/Dock II Erweiterungsstation

Sie haben folgende Möglichkeiten, um das Docking-Gerät zu sichern:

- Sichern Sie das Docking-Gerät über ein Vorhängeschloss oder über ein Vorhängeschloss, ein Sicherungskabel und den Einschub (siehe Abbildung „Bedienelemente und Anzeigen des Docking-Gerätes“).

Das Vorhängeschloss allein blockiert den Auswurfhebel und erschwert so das Trennen des Computers vom Docking-Gerät.

Ein Sicherungskabel, das um einen unverrückbaren Gegenstand gelegt wird, zusammen mit einem Vorhängeschloss verhindert unerlaubtes Entfernen des Computers und der C/Dock II Erweiterungsstation.



- Bringen Sie eine handelsübliche Diebstahlschutzvorrichtung am Einschub für das Sicherungsschloss des Docking-Gerätes an (siehe Abbildung „Bedienelemente und Anzeigen des Docking-Gerätes“).

Diebstahlschutzvorrichtungen bestehen im Allgemeinen aus einem Metallkabel und einem daran befestigten Schloss mit dazugehörigem Schlüssel. Dell empfiehlt die Verwendung eines Kensington-Schlusses. Anweisungen zur Installation dieser Diebstahlschutzvorrichtung finden Sie in der Dokumentation, die mit der Vorrichtung geliefert wurde.

## Dell-Diagnoseprogramm

Zum Dell-Diagnoseprogramm, das mit Ihrem Latitude-Computer von Dell geliefert wurde, gehören Tests, die bei der Lösung von Problemen mit den Controllern des Docking-Gerätes hilfreich sind.

Die Untertests in der Testgruppe **Network Interface (Netzwerkschnittstelle)** des Dell-Diagnoseprogramms prüfen die grundlegende Funktion des Netzwerkcontrollers im Docking-Gerät. Dabei werden die internen Funktionen des Controllers, z. B. Schreib-/Lesezugriff auf die Register sowie die internen Sendefunktionen (Schleifentest), getestet.

Die Untertests in der Testgruppe **Serial/Infrared Ports (Serielle/Infrarotschnittstelle)** überprüfen die Schnittstelle des Docking-Gerätes zu externen Geräten, z. B. einer seriellen Maus oder einem Drucker. Die Untertests dieser Testgruppe sind nicht als Diagnosetests für das externe Gerät selbst gedacht.

Die Untertests in der Testgruppe **USB** überprüfen die USB-Schnittstelle des Docking-Gerätes zu externen Geräten, z. B. einer Maus. Die Untertests dieser Testgruppe sind nicht als Diagnosetests für das externe Gerät selbst gedacht.

Vollständige Anweisungen zur Verwendung des Dell-Diagnoseprogramms finden Sie im *Benutzerhandbuch* des Computers.

# Technische Daten

## Technische Daten

### Maße und Gewicht

Höhe:

|                       |         |
|-----------------------|---------|
| Mit Bildschirmträger  | 10,9 cm |
| Ohne Bildschirmträger | 10,9 cm |

Tiefe:

|                       |         |
|-----------------------|---------|
| Mit Bildschirmträger  | 50,0 cm |
| Ohne Bildschirmträger | 47,0 cm |

Breite:

|                       |         |
|-----------------------|---------|
| Mit Bildschirmträger  | 43,5 cm |
| Ohne Bildschirmträger | 42,0 cm |

Gewicht:

|                       |        |
|-----------------------|--------|
| Mit Bildschirmträger  | 5,5 kg |
| Ohne Bildschirmträger | 4,1 kg |

### Stromversorgung

Netzadapter:

|             |                                     |
|-------------|-------------------------------------|
| Spannung    | 100–240 V Wechselspannung, 50–60 Hz |
| Stromstärke | 1,5 A                               |

C/Dock II Erweiterungsstation:

|             |  |
|-------------|--|
| Spannung    | 20 V Gleichspannung vom Netzadapter erforderlich |
| Stromstärke | 3,5 A  |

### E/A

|               |  |
|---------------|--|
| Seriell (DTE) | 16550-kompatibler Anschluss mit 16 Bytes Puffer      |
| Parallel      | unidirektionaler, bidirektionaler oder ECP-Anschluss |
| PS/2          | zwei Mini-DIN-Anschlüsse                             |
| USB           | zwei USB-kompatible Anschlüsse                       |

## Technische Daten (Fortsetzung)

|   |   |
|---|---|
| Infrarot  | mit dem IrDA-Standard 1.1 (Fast IR) und 1.0 kompatible Infrarotschnittstelle  |
| Audioausgang                                      | Mikrofoneingangsbuchse, Leitungs-/Audioeingangsbuchse (für Aufnahme-/Wiedergabegeräte), Audioausgangsbuchse (für Kopfhörer) |
| SCSI  | 50-poliger Ultra-SCSI-D-Subminiaturanschluss  |
| Monitor   | ein Anschluss   |
| Netzwerk  | ein RJ-45-Anschluss   |
| Docking-Anschluss (zum Anschließen des Computers) | ein Anschluss   |
| <b>Ethernet-Netzwerkcontroller</b>                |   |
| Chipsatz  | 3Com® 3C920; 10/100 BASE-TX (PC99-konform)  |
| Datenbusbreite                                    | 32-Bit-PCI-Host-Busschnittstelle  |
| IRQ   | IRQ10   |
| <b>SCSI-Kontroller</b>                            |   |
| Chipsatz  | Adaptec AIDC 7880C  |
| Datenbusbreite                                    | 8-Bit-SCSI-Bus;<br>32-Bit-PCI-Host-Busschnittstelle   |
| Datenübertragungsrate                             | 20 MB/s   |
| IRQ   | IRQ10   |

# Sicherheitshinweise und EMV-Richtlinien: Tragbare Computer

Im Folgenden wird die Bedeutung der *zusätzlichen* Symbole erklärt, die *nur* in den Sicherheitshinweisen und EMV-Richtlinien (Elektromagnetische Verträglichkeit) verwendet werden.



Explosionsgefahr



Flugzeug



Brandgefahr



Die Verwendung dieser Funktion ist möglicherweise in Flugzeugen nicht gestattet.



Stromschlaggefahr



## Sicherheitshinweise

### Allgemein

- Stellen Sie das Docking-Gerät auf einer ebenen Fläche ab, um damit zu arbeiten.
- Wartungsarbeiten dürfen nur von qualifizierten Servicetechnikern vorgenommen werden. Beachten Sie alle Installationsanweisungen stets genau.
- Wenn Sie ein Verlängerungskabel an den Netzadapter anschließen, stellen Sie sicher, dass der Nennstrom aller an das Verlängerungskabel angeschlossenen Geräte nicht größer ist als der zulässige Nennstrom des Verlängerungskabels.
- Schieben Sie keine Gegenstände in die Lüftungsschlitze oder Öffnungen des Computers. Dies kann zu einem Kurzschluss der internen Komponenten führen und folglich einen Brand oder einen Stromschlag verursachen.





- Wenn der Netzadapter für die Stromversorgung des Computers oder zum Aufladen der Batterie verwendet wird, sollte er sich in einem gut belüfteten Bereich befinden, z. B. auf einer Schreibtischoberfläche oder auf dem Boden. Achten Sie darauf, dass auf dem Netzadapter weder Papier noch Gegenstände liegen, die die Kühlung beeinträchtigen. Verwenden Sie den Netzadapter auch nicht in einer Tragetasche.



- Verwenden Sie den Computer nicht in einer feuchten Umgebung, z. B. in der Nähe einer Badewanne, eines Waschbeckens, eines Schwimmbeckens oder in einem feuchten Keller.



- Um das Risiko eines Stromschlages zu vermeiden, sollten Sie bei einem Gewitter weder Kabel anschließen oder abziehen noch eine Wartung oder Neukonfiguration des Gerätes vornehmen. Verwenden Sie den Computer nicht während eines Gewitters, es sei denn, der Computer wird mit Batteriestrom versorgt und ist nicht an das Stromnetz angeschlossen.
- Verwenden Sie nur den Netzadapter und die Batterien, die gemäß diesem Dokument für das Docking-Gerät zugelassen sind. Bei Verwendung anderer Batterien oder Netzadapter besteht Brand- oder Explosionsgefahr.
- Schalten Sie das Docking-Gerät vor dem Reinigen aus, und trennen Sie den Netzadapter von der Stromversorgung. Reinigen Sie das Docking-Gerät mit einem weichen Tuch, das mit Wasser befeuchtet wurde. Verwenden Sie keine flüssigen Reinigungsmittel oder Sprühreiniger, die eventuell entflammbare Stoffe enthalten.



## Stromversorgung (Sicherheitshinweise)



- Verwenden Sie nur den von Dell gelieferten Netzadapter, der für dieses Docking-Gerät zugelassen ist. Andernfalls besteht Brand- oder Explosionsgefahr.
- Stellen Sie vor dem Anschluss des Docking-Gerätes an eine Steckdose sicher, dass die Betriebsspannung des Netzadapters mit der Nennspannung und Frequenz der verfügbaren Stromquelle übereinstimmt.
- Um den Computer von der Stromversorgung zu trennen, schalten Sie ihn aus und trennen den Netzadapter von der Steckdose.



- Um Stromschläge zu vermeiden, sollten Sie die Netzkabel des Netzadapters und der Peripheriegeräte stets an ordnungsgemäß geerdete Stromquellen anschließen. Die Kabel sollten mit Schuko-Steckern ausgestattet sein, um einwandfreie Erdung zu gewährleisten. Verwenden Sie keine Adapterstecker. Entfernen Sie den Massekontakt des Netzkabels nicht. Verwenden Sie bei Bedarf nur geeignete Verlängerungskabel mit Schuko-Steckern, die zum Netzadapterkabel passen.
- Stellen Sie sicher, dass nichts auf dem Netzkabel des Netzadapters abgelegt wird und man weder auf das Kabel treten noch darüber stolpern kann.



- Gehen Sie beim Anschließen des Netzadapterkabels an eine Steckerleiste vorsichtig vor. In einige Steckerleisten können Stecker auch falsch eingesteckt werden. Dadurch könnte der Computer irreparabel beschädigt werden. Außerdem besteht Stromschlag- sowie Brandgefahr. Stellen Sie sicher, dass der Erdungskontakt am Netzstecker in den entsprechenden Kontakt der Steckerleiste eingesetzt ist.

# Betriebsbestimmungen

Elektromagnetische Interferenz (EMI) ist ein Signal oder eine Emission, die in den freien Raum abgegeben bzw. entlang von Strom- oder Signalleitungen geleitet wird und den Betrieb der Funknavigation oder anderer Sicherheitsgeräte beeinträchtigt bzw. deren Qualität extrem verschlechtert, behindert oder wiederholt lizenzierte Funkdienste unterbricht. Funkdienste umfassen kommerziellen AM-/FM-Radio- und Fernsehgrundfunk, Funktelefondienste, Radar, Flugsicherung, Anrufmelder und Dienste für personenbezogene Kommunikation (PCS [Personal Communication Services]), sind jedoch nicht nur auf diese beschränkt. Diese lizenzierten Dienste sowie die unbeabsichtigte Abstrahlung durch andere Geräte (z. B. digitale Geräte wie Computeranlagen) tragen zum Aufbau elektromagnetischer Felder bei.

Unter elektromagnetischer Verträglichkeit (EMV) versteht man die Fähigkeit elektronischer Bauteile, in einer elektronischen Umgebung störungsfrei zu funktionieren. Dieses Computersystem wurde zwar so konzipiert, dass die seitens der Behörden festgelegten Grenzwerte für EMI nicht überschritten werden; dennoch kann nicht ausgeschlossen werden, dass bei bestimmten Installationen nicht doch Störungen auftreten. Wenn dieses Gerät die Funkkommunikation durch Interferenzen beeinträchtigt, was durch Ein- und Ausschalten des Gerätes festgestellt werden kann, wird der Benutzer aufgefordert, die Störungen durch eine oder mehrere der folgenden Maßnahmen zu beheben:

- Die Empfangsantenne neu ausrichten.
- Die Position des Computers gegenüber dem Empfänger ändern.
- Den Abstand zwischen Computer und Empfänger vergrößern.
- Den Computer an eine andere Steckdose anschließen, so dass Computer und Empfänger über verschiedene Stromkreise versorgt werden.

Wenden Sie sich gegebenenfalls an einen Mitarbeiter des technischen Supports von Dell oder an einen erfahrenen Radio- und Fernsehtechniker.

Computersysteme von Dell werden für die elektromagnetische Umgebung, in der sie eingesetzt werden sollen, konzipiert, getestet und klassifiziert. Diese elektromagnetischen Klassifikationen beziehen sich im Allgemeinen auf die nachstehenden abgestimmten Definitionen:

- Klasse A ist für gewerbliche und industrielle Umgebungen vorgesehen.
- Klasse B ist für Wohnbereiche vorgesehen.

Geräte der Datenverarbeitung (ITE, Information Technology Equipment), dazu zählen u. a. Erweiterungskarten, Drucker, Ein- und Ausgabegeräte, Bildschirme usw., die in das System integriert oder an den Computer angeschlossen sind, sollten der EMI-Klassifikation des Computersystems entsprechen.

**Hinweis zu abgeschirmten Signalkabeln:** Verwenden Sie für den Anschluss von Geräten an Dell-Geräte ausschließlich abgeschirmte Kabel, um Störungen von Funkdiensten so weit wie möglich zu reduzieren. Durch abgeschirmte Kabel wird sichergestellt, dass die entsprechende EMV-Klassifikation für die vorgesehene Einsatzumgebung eingehalten wird. Ein Kabel für Drucker, die über die parallele Schnittstelle angeschlossen werden, erhalten Sie bei Dell. Sie können ein solches Kabel auch über die Website von Dell unter <http://accessories.us.dell.com/> bestellen.

Die meisten Dell-Computer sind für Umgebungen der Klasse B klassifiziert. Werden bestimmte Ausstattungsoptionen hinzugefügt, müssen einige Systeme allerdings möglicherweise der Klasse A zugerechnet werden. Informationen über die elektromagnetische Klassifikation Ihres Computers oder Gerätes finden Sie in den nachfolgenden Abschnitten zu den einzelnen Zulassungsbehörden. Die Abschnitte enthalten länderspezifische Informationen zu EMV/EMI oder zur Produktsicherheit.



## CE-Hinweis (Europäische Union)

Die Kennzeichnung durch das Symbol **CE** bedeutet, dass dieser Dell-Computer die EMV-Richtlinie und die Niederspannungsrichtlinie der Europäischen Union erfüllt. Sie weist ferner darauf hin, dass das Dell-System die folgenden technischen Normen erfüllt:

- EN 55022 – „Einrichtungen der Informationstechnik – Funkstöreigenschaften – Grenzwerte und Messverfahren.“
- EN 55024 – „Einrichtungen der Informationstechnik – Störfestigkeitseigenschaften – Grenzwerte und Prüfverfahren.“
- EN 61000-3-2 – „Elektromagnetische Verträglichkeit (EMV) – Teil 3: Grenzwerte – Abschnitt 2: Grenzwerte für Strom Oberschwingungen (Eingangsspannung des Gerätes bis zu 16 A pro Phase).“
- EN 61000-3-3 – „Elektromagnetische Verträglichkeit (EMV) – Teil 3: Grenzwerte – Abschnitt 3: Grenzwerte für Spannungsschwankungen und Schwankungen in Niederspannungs-Versorgungssystemen für Geräte mit einem Nennstrom von bis zu 16 A.“
- EN 60950 – „Sicherheit von Einrichtungen der Informationstechnik.“



**HINWEIS:** EN 55022-Grenzwert-Anforderungen sehen zwei Klassifikationen vor:

- Klasse A ist für typisch gewerbliche Umgebungen vorgesehen.
- Klasse B ist für typisch häusliche Umgebungen vorgesehen.

Dieses Gerät von Dell ist für die Verwendung in einer typisch häuslichen Umgebung der Klasse B vorgesehen.

Eine „Konformitätserklärung“ in Übereinstimmung mit den oben angeführten Standards ist abgegeben worden und kann bei Dell Computer Corporation Products Europe BV, Limerick, Irland, eingesehen werden.



## Entsorgen der Batterie

In Ihrem Docking-Gerät wird eine Lithium-Ionen-Batterie verwendet. Die Lithium-Ionen-Batterie hat eine lange Lebensdauer und muss voraussichtlich nie ausgewechselt werden. Falls diese doch einmal ausgetauscht werden muss, beachten Sie die Informationen unter „Austauschen der Batterie“ weiter vorn in diesem Dokument.

Entsorgen Sie die Batterie nicht im Hausmüll. Die Adresse der nächstgelegenen Annahmestelle für Altbatterien erhalten Sie bei Ihrem örtlichen Abfallentsorgungsbetrieb.

## EN 55022-Konformität (nur Tschechische Republik)

Dieses Gerät entspricht Klasse B, wie in EN 55022 beschrieben, soweit es nicht ausdrücklich als Gerät der Klasse A auf dem Etikett mit den technischen Daten gekennzeichnet ist. Folgende Aussagen gelten für Geräte der Klasse A gemäß EN 55022 (Schutzradius bis zu 30 Meter). Der Benutzer des Gerätes ist verpflichtet, alle Maßnahmen zu ergreifen, die zur Beseitigung von Störungsquellen für Telekommunikationsgeräte oder andere Geräte erforderlich sind.

Pokud není na typovém štítku počítače uvedeno, že spadá do třídy A podle EN 55022, spadá automaticky do třídy B podle EN 55022. Pro zařízení zařazená do třídy A (ochranné pásmo 30m) podle EN 55022 platí následující. Dojde-li k rušení telekomunikačních nebo jiných zařízení, je uživatel povinen provést taková opatření, aby rušení odstranil.

## Hinweis der polnischen Prüf- und Zulassungsstelle

Das Gerät muss über eine Steckdose mit integrierter Schutzschaltung (Steckdose mit drei Kontakten) gespeist werden. Alle Geräte, die zusammenwirken (Computer, Monitor, Drucker usw.), müssen dieselbe Stromversorgung nutzen.

Der Leiter der elektrischen Anlage des Raums muss eine Kurzschluss-sicherung in Form einer Schmelzsicherung mit einem Nennwert von nicht mehr als 16 Ampere (A) haben.

Um das Gerät vollständig abschalten zu können, muss das Netzkabel aus der Netzsteckdose gezogen werden. Die Netzsteckdose sollte sich in der Nähe des Gerätes befinden und leicht zugänglich sein.

Die Schutzmarke „B“ besagt, dass das Gerät die Schutzanforderungen der Normen PN-93/T-42107 und PN-EN 55022: 1996 erfüllt.

## Wymagania Polskiego Centrum Badań i Certyfikacji

Urządzenie powinno być zasilane z gniazda z przyłączonym obwodem ochronnym (gniazdo z kołkiem). Współpracujące ze sobą urządzenia (komputer, monitor, drukarka) powinny być zasilane z tego samego źródła.

Instalacja elektryczna pomieszczenia powinna zawierać w przewodzie fazowym rezerwową ochronę przed zwarciami, w postaci bezpiecznika o wartości znamionowej nie większej niż 16A (amperów).

W celu całkowitego wyłączenia urządzenia z sieci zasilania, należy wyjąć wtyczkę kabla zasilającego z gniazdka, które powinno znajdować się w pobliżu urządzenia i być łatwo dostępne.

Znak bezpieczeństwa "B" potwierdza zgodność urządzenia z wymaganiami bezpieczeństwa użytkownika zawartymi w PN-93/T-42107 i PN-EN 55022:1996.

Jeżeli na tabliczce znamionowej umieszczono informację, że urządzenie jest klasy A, to oznacza to, że urządzenie w środowisku mieszkalnym może powodować zakłócenia radioelektryczne. W takich przypadkach można żądać od jego użytkownika zastosowania odpowiednich środków zaradczych.

## Pozostałe instrukcje bezpieczeństwa

- Nie należy używać wtyczek adapterowych lub usuwać kołka obwodu ochronnego z wtyczki. Jeżeli konieczne jest użycie przedłużacza to należy użyć przedłużacza 3-żyłowego z prawidłowo połączonym przewodem ochronnym.
- System komputerowy należy zabezpieczyć przed nagłymi, chwilowymi wzrostami lub spadkami napięcia, używając eliminatora przepięć, urządzenia dopasowującego lub bezzakłócenowego źródła zasilania.
- Należy upewnić się, aby nic nie leżało na kablach systemu komputerowego, oraz aby kable nie były umieszczone w miejscu, gdzie można byłoby na nie nadeptywać lub potykać się o nie.
- Nie należy rozlewać napojów ani innych płynów na system komputerowy.
- Nie należy wpychać żadnych przedmiotów do otworów systemu komputerowego, gdyż może to spowodować pożar lub porażenie prądem, poprzez zwarcie elementów wewnętrznych.
- System komputerowy powinien znajdować się z dala od grzejników i źródeł ciepła. Ponadto, nie należy blokować otworów wentylacyjnych. Należy unikać kładzenia luźnych papierów pod komputer oraz umieszczania komputera w ciasnym miejscu bez możliwości cyrkulacji powietrza wokół niego.

## CE-Hinweis

Dieses Gerät entspricht den Anforderungen der europäischen Richtlinie 1999/5/EG.

Stazione di alloggiamento di espansione C/Dock II per Dell™ Latitude™

# Informazioni di sistema

# Note, avvisi e messaggi di attenzione



**NOTE:** una NOTA evidenzia informazioni importanti per un uso ottimale del computer.



**NOTICE:** un AVVISO può indicare un potenziale danno a livello di hardware o una perdita di dati e consiglia come evitare il problema.



**CAUTION: un messaggio di ATTENZIONE indica un rischio di danni alla proprietà, lesioni personali o morte.**

---

Le informazioni contenute nel presente documento sono soggette a modifiche senza preavviso.  
© 2001 Dell Computer Corporation. Tutti i diritti riservati.

È severamente vietata la riproduzione, con qualsiasi strumento, senza l'autorizzazione scritta di Dell Computer Corporation.

Marchi di fabbrica usati nel presente documento: *Dell*, il logo *DELL*, *Latitude* e *DellWare* sono marchi di fabbrica di Dell Computer Corporation; *3Com* è un marchio depositato di 3Com Corporation; *Microsoft*, *Windows* e *Windows NT* sono marchi depositati di Microsoft Corporation.

Altri marchi di fabbrica e nomi commerciali possono essere utilizzati in questo documento sia in riferimento alle aziende che rivendicano il marchio e i nomi che ai prodotti stessi. Dell Computer Corporation nega qualsiasi partecipazione di proprietà relativa a marchi di fabbrica e nomi commerciali diversi da quelli di sua proprietà.

Questo prodotto incorpora una tecnologia di protezione del copyright protetta da determinati brevetti statunitensi e da altri diritti di proprietà intellettuale di Macrovision Corporation e di altri soggetti detentori di diritti. L'uso di tale tecnologia deve essere autorizzato da Macrovision Corporation ed è previsto in ambito privato e per altri scopi limitati, salvo diversa autorizzazione da parte di Macrovision Corporation. È vietato decodificare o disassemblare il prodotto.

Stazione di alloggiamento di espansione C/Dock II per Dell™ Latitude™

# Informazioni di sistema

Il presente documento contiene informazioni introduttive, sulla sicurezza, sulle normative e sulla garanzia relative alla stazione di alloggiamento di espansione C/Dock II per i sistemi Dell Latitude. Contiene inoltre informazioni riguardanti altri documenti Dell disponibili e il relativo reperimento.

## Altri documenti disponibili

- Aggiornamenti della documentazione che descrivono modifiche effettuate al software o alla periferica di alloggiamento. Leggere sempre tali aggiornamenti *prima* di consultare qualsiasi tipo di documentazione, poiché essi spesso contengono le informazioni più recenti.
- Documentazione fornita con eventuali dispositivi opzionali acquistati separatamente. Questa documentazione contiene le informazioni necessarie per configurare e installare i dispositivi opzionali sulla periferica di alloggiamento.

## Assistenza

Dell fornisce una serie di strumenti per assistere l'utente se la periferica di alloggiamento non funziona nel modo previsto. Per ottenere informazioni su tali strumenti, vedere la sezione "Assistenza" della *Guida dell'utente* in linea.

## Introduzione alla periferica di alloggiamento

**NOTA:** avvertire l'amministratore di rete prima di collegare la periferica di alloggiamento a una rete.

È necessario collegare l'adattatore c.a. alla periferica di alloggiamento prima di inserire il computer nell'alloggiamento di espansione e accenderlo. L'adattatore c.a. alimenta sia la periferica di alloggiamento che il computer. Eventuali batterie installate nel computer si ricaricano durante l'uso della periferica di alloggiamento.

**AVVISO:** usare esclusivamente l'adattatore c.a. Dell PA-6 fornito con la periferica di alloggiamento. L'uso di un adattatore c.a. diverso disponibile in commercio oppure fornito con modelli di computer Dell precedenti potrebbe danneggiare la periferica di alloggiamento o il computer.



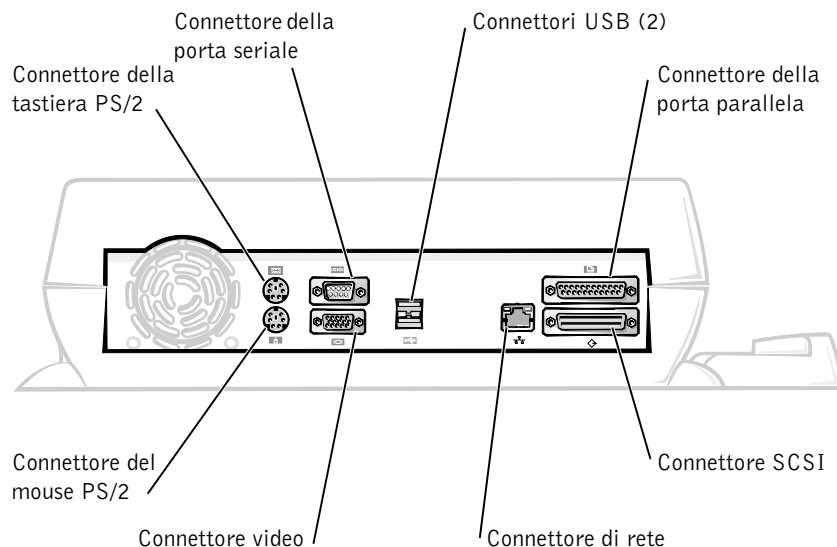



### Pannello di I/O della periferica di alloggiamento





Nella tabella “Connettori di I/O esterni” sono elencate le icone corrispondenti a ogni connettore sul retro della periferica di alloggiamento e il tipo di periferiche esterne che è possibile collegare a ciascun connettore.

### Connettori di I/O esterni

| Icona del connettore  | Descrizione del connettore  |
|---|---|
|    | Il connettore USB doppio consente di collegare una o due periferiche USB, ad esempio un mouse USB.                              |
|    | Il connettore della tastiera PS/2 consente di collegare una tastiera compatibile PS/2 esterna o un tastierino numerico esterno. |
|    | Il connettore del mouse PS/2 consente di collegare un mouse compatibile PS/2 esterno.   |
| <b>IOIOI</b>  | Il connettore della porta seriale consente di collegare una periferica seriale, ad esempio un mouse seriale o un modem esterno. |
|    | Il connettore NIC consente di collegare un cavo di interfaccia di rete.   |
|    | Il connettore della porta parallela consente di collegare una periferica parallela, quale una stampante.                        |
|  | Il connettore video consente di collegare un monitor esterno.   |
|  | Il connettore dell'adattatore c.a. consente di collegare l'adattatore c.a. fornito con la periferica di alloggiamento.          |

### Connettori audio e sensore a infrarossi

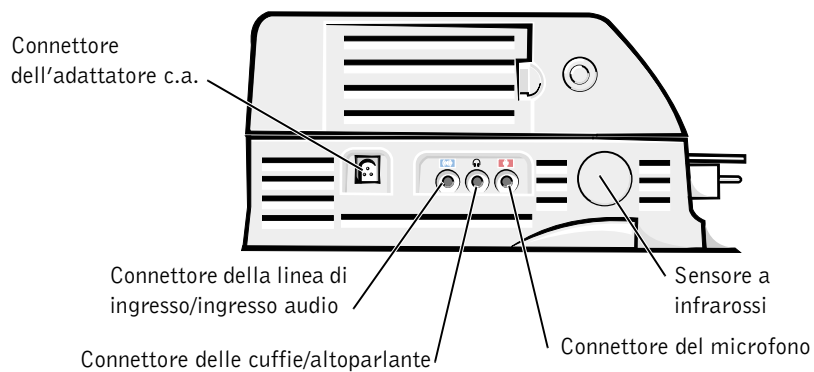

### Controlli e indicatori della base dell'alloggiamento di espansione

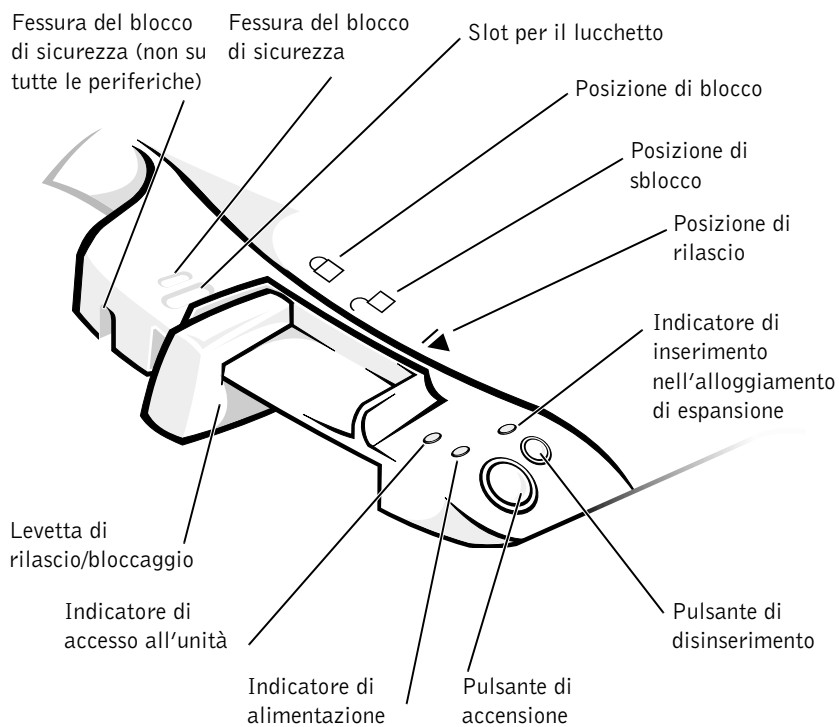

## Piedistallo del monitor

- ➔ **AVVISO:** il piedistallo è progettato per sostenere monitor del peso massimo di 45,3 kg (100 libbre [lb]). Monitor più pesanti potrebbero danneggiare il piedistallo, il computer e la periferica di alloggiamento.

## Periferica di alloggiamento con il piedistallo del monitor

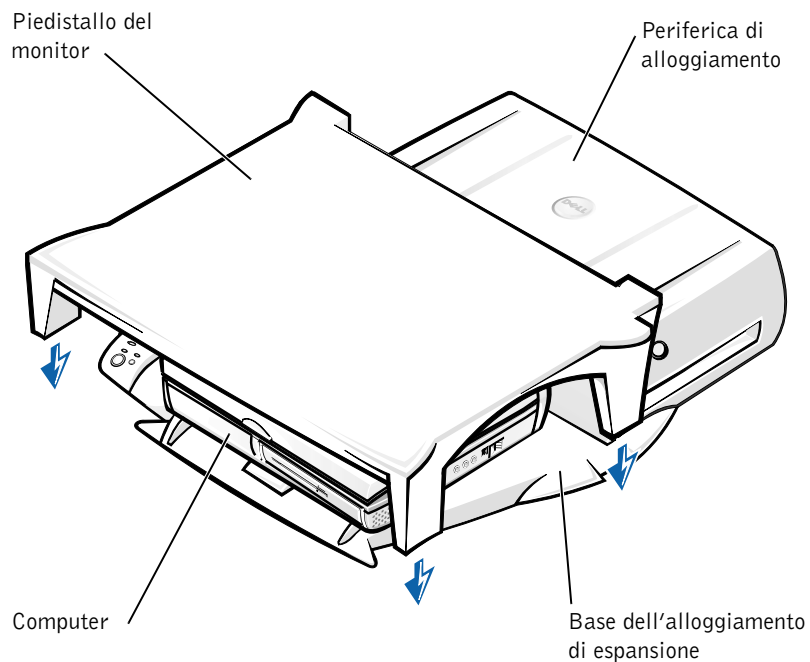

- 🔪 **NOTA:** accertarsi che i sostegni posteriori del piedistallo del monitor si inseriscano nelle fessure presenti su entrambi i lati della base dell'alloggiamento di espansione.

## Operazioni preliminari per l'inserimento del computer nell'alloggiamento di espansione

Se sul computer è in esecuzione il sistema operativo Microsoft® Windows® 9x, Windows NT® o Windows Millennium (Me), è necessario innanzitutto verificare se sono presenti i driver dell'alloggiamento di espansione. Se i driver non sono installati, installarli prima di inserire il computer nell'alloggiamento di espansione per la prima volta. Per installare i driver dell'alloggiamento di espansione, seguire la procedura descritta in "Installazione dei driver dell'alloggiamento di espansione".



**NOTA:** se sul computer è in esecuzione il sistema operativo Windows XP o Windows 2000, i driver vengono installati automaticamente e non è necessario eseguire la procedura descritta in "Installazione dei driver dell'alloggiamento di espansione". Passare alla sezione "Inserimento del computer nell'alloggiamento di espansione".

### Verifica della presenza dei driver dell'alloggiamento di espansione

- 1 Fare doppio clic su **Risorse del computer**.
- 2 Fare doppio clic su **Pannello di controllo**.
- 3 Fare doppio clic sull'icona **Installazione applicazioni**.
- 4 Individuare i driver dell'alloggiamento di espansione corretti nell'elenco dei programmi installati.

*In Windows 9x e Windows Me, verificare la presenza di un driver il cui nome contenga le parole **Quick Install**, ad esempio Dell Dock Quick Install for Windows.*

*In Windows NT, verificare la presenza di **NT Softex Docking Services**.*

Se sul computer non è installato alcun driver dell'alloggiamento di espansione, passare alla sezione successiva "Installazione dei driver dell'alloggiamento di espansione". Se viceversa i driver sono installati, passare alla sezione "Inserimento del computer nell'alloggiamento di espansione".

## Installazione dei driver dell'alloggiamento di espansione

È possibile installare i driver dell'alloggiamento di espansione in uno dei seguenti modi.

- Installare i driver dal CD *ResourceCD* o dal CD *Drivers and Utilities* fornito con il computer o la periferica di alloggiamento.
- Scaricare i driver dal sito Web del supporto tecnico di Dell.

### Installazione dei driver dal CD *ResourceCD* o dal CD *Drivers and Utilities*

- 1 Inserire il CD *ResourceCD* o il CD *Drivers and Utilities* nell'unità CD.

Nella maggior parte dei casi, il CD dovrebbe venire eseguito automaticamente. In caso contrario, aprire Esplora risorse di Windows, fare clic sulla cartella dell'unità CD per visualizzare il contenuto del CD, quindi fare doppio clic sul file **autorcd**. Nella schermata di benvenuto fare clic su **Avanti**. Quando si esegue il CD per la prima volta è possibile che venga richiesto di installare alcuni file di configurazione. Per continuare, fare clic su **OK** e seguire le istruzioni visualizzate.

- 2 Dalla casella di riepilogo a discesa **Lingua** sulla barra degli strumenti, selezionare la lingua da usare (se disponibile) per il driver.

Verrà visualizzata la finestra di benvenuto.

- 3 Fare clic su **Avanti**.

- 4 Nell'area **Criteri di ricerca** selezionare le categorie appropriate dalle caselle di riepilogo a discesa **Modello del sistema** e **Sistema operativo**.

*Se sul computer è in esecuzione Windows 9x o Windows Me*, selezionare la voce **Utilità di sistema** dalla casella di riepilogo a discesa **Tipo di periferica**, quindi selezionare **Driver** dalla casella di riepilogo a discesa **Argomento**.

*Se sul computer è in esecuzione Windows NT*, selezionare la voce **Utilità di sistema** dalla casella di riepilogo a discesa **Tipo di periferica**, quindi selezionare **Utilità** dalla casella di riepilogo a discesa **Argomento**.

Verrà visualizzato uno o più collegamenti alle utilità o ai driver specifici usati dal computer.

- 5 Se sul computer è in esecuzione Windows 9x o Windows Me, fare clic sul collegamento dell'utilità **Dell Dock QuickInstall**.

Il file **Dell Dock QuickInstall** è un'utilità che installa sul computer i driver dell'alloggiamento di espansione necessari.

Se sul computer è in esecuzione Windows NT, fare clic sul collegamento **Softex Docking Services**.

- 6 Fare clic sul pulsante **Installa** per avviare l'installazione automatica. Dalla schermata di benvenuto, seguire le istruzioni visualizzate per completare l'installazione.



**NOTA:** in alcuni CD ResourceCD potrebbe essere necessario effettuare più passaggi all'interno della struttura di cartelle per individuare il driver corretto. Per informazioni complete sulla reinstallazione dei driver, vedere la *Guida dell'utente*.

### Installazione dei driver dal sito Web del supporto tecnico di Dell

- 1 Accedere al sito Web del supporto tecnico di Dell all'indirizzo <http://support.dell.com>. Se è la prima volta che si visita il sito, specificare il proprio paese facendo clic sulla cartina visualizzata.

Verrà aperta la pagina di benvenuto al sito [support.dell.com](http://support.dell.com).

- 2 Immettere le informazioni relative alla periferica di alloggiamento, quindi fare clic su **Go!** (vai).

Fare clic su **Downloads For Your Dell** (file scaricabili per il computer).

Verrà visualizzata la finestra **Downloads For Your Dell** con un breve modulo da compilare.

- 3 Immettere il numero di servizio del sistema o selezionare il sistema Dell.
- 4 Selezionare il sistema operativo in uso e la relativa lingua.
- 5 Selezionare **System and Configuration Utilities** (utilità di sistema e di configurazione) come categoria per i file da scaricare.
- 6 Fare clic su **Go!**.

- 7 Se sul computer è in esecuzione Windows 9x o Windows Me, individuare l'utilità Dell Dock **QuickInstall** e fare clic sul collegamento.

Se sul computer è in esecuzione Windows NT, individuare **Softex Docking Services** e fare clic sul collegamento.

- 8 Seguire le istruzioni visualizzate per scaricare e installare il driver richiesti.

Dopo avere scaricato i file e prima di installare i driver, leggere attentamente il file **readme.txt** incluso tra i file scaricati, poiché contiene informazioni importanti sull'installazione.

## Inserimento del computer nell'alloggiamento di espansione

Se si collega un monitor alla periferica di alloggiamento e lo si accende, l'immagine apparirà sul monitor. Per passare l'immagine sullo schermo del computer, o sul monitor e sullo schermo contemporaneamente, premere <Fn><F8>.

Quando si inserisce il computer nell'alloggiamento di espansione e lo si accende, l'indicatore di alimentazione verde sulla base dell'alloggiamento di espansione si accende (vedere la figura "Controlli e indicatori della base dell'alloggiamento di espansione").

- ➔ **AVVISO:** per evitare la perdita di dati, salvare tutti i file aperti prima di inserire il computer nell'alloggiamento di espansione.
  - ➔ **AVVISO:** se nella periferica di alloggiamento è installata una scheda video PCI (Peripheral Component Interconnect), per evitare la perdita di dati spegnere il computer prima di inserirlo o disinserirlo dall'alloggiamento di espansione.
- 1 Salvare tutti i file, chiudere i programmi in esecuzione, uscire dal sistema operativo e spegnere il computer.
- ➔ **AVVISO:** per evitare danni al connettore di inserimento della periferica di alloggiamento, aprire lo sportello del pannello di inserimento nell'alloggiamento di espansione sul computer prima di inserire il portatile nella periferica.
- 2 Se il computer è dotato di uno sportello del pannello di inserimento nell'alloggiamento di espansione sul retro, aprirlo.

### Sportello del pannello di inserimento nell'alloggiamento di espansione sul computer

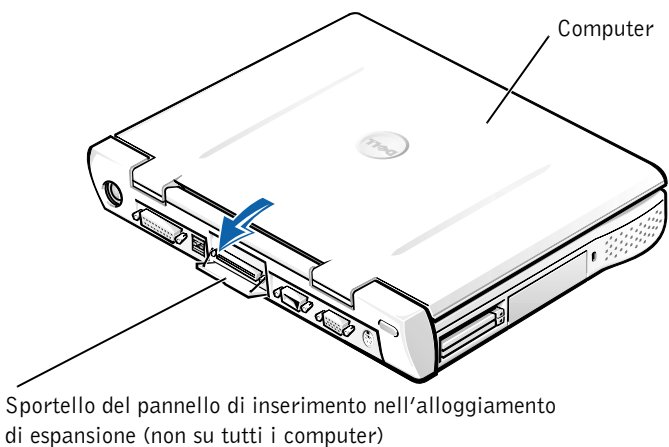

- 3** Se sulla periferica di alloggiamento è montato il piedistallo del monitor, chiudere lo schermo del computer.
- 4** Assicurarsi che la levetta di rilascio/bloccaggio sia nella posizione di sblocco.
- 5** Inserire il computer nell'alloggiamento di espansione come descritto di seguito.



## Inserimento del computer nell'alloggiamento di espansione

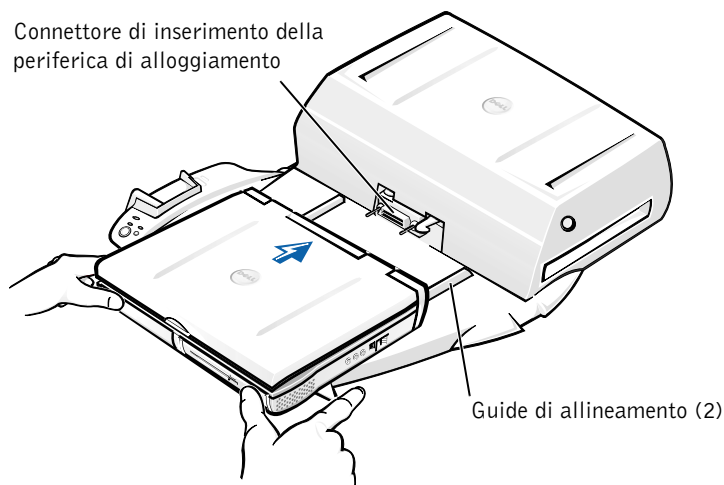

- a Centrare orizzontalmente il computer sulla piattaforma della periferica di alloggiamento, con il retro del computer rivolto verso il connettore di inserimento della periferica di alloggiamento, come illustrato nella figura “Inserimento del computer nell'alloggiamento di espansione”.
- b Spingere il computer verso il connettore fino a quando le scanalature sul fondo del computer si inseriscono nelle guide di allineamento.

➔ **AVVISO:** se si tenta di inserire il computer direttamente nella periferica di alloggiamento senza agganciare le guide di allineamento, si corre il rischio di danneggiare in modo irreparabile il connettore di inserimento nell'alloggiamento di espansione del computer.

➔ **AVVISO:** non sollevare il computer o la periferica di alloggiamento separatamente quando sono collegati, in quanto si potrebbero danneggiare i connettori sul computer e sulla periferica di alloggiamento.

➔ **AVVISO:** se si sta usando un monitor con il relativo piedistallo, togliere il monitor dal piedistallo prima di spostare la base dell'alloggiamento di espansione.

- c Spingere delicatamente il computer in avanti fino a quando il connettore di inserimento nell'alloggiamento di espansione è completamente inserito.

## Primo inserimento del computer nell'alloggiamento di espansione con Windows XP e Windows 2000

- 1 Inserire il computer nell'alloggiamento di espansione e accenderlo.
- 2 Premere <F2> durante la procedura di avvio del sistema per accedere al programma di configurazione del sistema.
- 3 Impostare **Docking IRQ** (IRQ della periferica di espansione) su **Optimized** (ottimizzato).
- 4 Impostare **Universal Connect** (connessione universale) su **Enabled** (attivata).
- 5 Uscire dal programma di configurazione del sistema.

Il computer riprenderà la procedura di avvio del sistema.

In Windows 2000, verrà visualizzata la finestra **Installazione guidata Nuovo hardware**.

 **NOTA:** *in Windows XP* l'installazione dei driver viene eseguita automaticamente in background dal sistema operativo. *In Windows 2000* l'installazione dei driver viene eseguita automaticamente dall'Installazione guidata Nuovo hardware.

 **NOTA:** se il sistema operativo in uso è Windows XP o Windows 2000, per reinstallare i driver o verificare che sul computer siano installati i driver più adatti, consultare la sezione "Aggiornamento dei driver in Windows XP e Windows 2000" di seguito in questo documento.

## Primo inserimento del computer nell'alloggiamento di espansione con Windows Me

- 1 Inserire il computer nell'alloggiamento di espansione e accenderlo.
- 2 Premere <F2> durante la procedura di avvio del sistema per accedere al programma di configurazione del sistema.
- 3 Impostare **Docking IRQ** (IRQ della periferica di espansione) su **Optimized** (ottimizzato).
- 4 Impostare **Universal Connect** (connessione universale) su **Enabled** (attivata).

- 5 Uscire dal programma di configurazione del sistema.  
Il computer riprenderà la procedura di avvio del sistema.  
Verrà visualizzata la finestra **Installazione guidata Nuovo hardware**.
- 6 Selezionare **Cerca il miglior driver per la periferica (scelta consigliata)**, quindi fare clic su **Avanti**.
- 7 Fare clic su **Avanti**.
- 8 Seguire le istruzioni visualizzate nell'**Installazione guidata Nuovo hardware**.
- 9 Quando richiesto, selezionare **Cerca il miglior driver per la periferica (scelta consigliata)**, quindi fare clic su **Avanti**.
- 10 Continuare a seguire le istruzioni visualizzate per completare l'installazione.  
Al termine dell'installazione verrà visualizzato il desktop di Windows.

### **Primo inserimento del computer nell'alloggiamento di espansione con Windows NT 4.0**

- 1 Inserire il computer nell'alloggiamento di espansione e accenderlo.
- 2 Premere <F2> durante la procedura di avvio del sistema o premere <Fn><F1> dopo l'avvio del computer per accedere al programma di configurazione del sistema.
- 3 Impostare **Docking IRQ** (IRQ della periferica di espansione) su **Optimized** (ottimizzato).
- 4 Impostare **Universal Connect** (connessione universale) su **Enabled** (attivata).
- 5 Uscire dal programma di configurazione del sistema.
- 6 Premere <Ctrl><Alt><Canc> per accedere al sistema.

Verrà visualizzata la finestra **Docking Station Setup** (configurazione della stazione di alloggiamento di espansione) con un messaggio che indica che è necessario disinserire il computer dall'alloggiamento di espansione per continuare.

- 7** Fare clic su **OK** e attendere lo spegnimento del computer.
- 8** Disinserire il computer dall'alloggiamento di espansione (consultare la sezione "Disinserimento del computer dall'alloggiamento di espansione").  
  
Il computer si riavvierà automaticamente. Se il computer non si riavvia, accenderlo.
- 9** Fare clic su **OK** nella finestra **Device Removal** (rimozione periferica).
- 10** Fare clic sul pulsante **Avvio** e scegliere **Chiudi sessione**.
- 11** Attendere che il computer si spenga completamente e inserirlo nuovamente nell'alloggiamento di espansione.  
  
Il computer si riavvierà automaticamente. Se il computer non si riavvia, accenderlo.
- 12** Premere <Ctrl><Alt><Canc> per accedere al sistema.  
  
Il computer rileverà automaticamente le nuove periferiche.
- 13** Quando richiesto, selezionare **Install system provided driver for the selected device (recommended)** (installare il driver fornito dal sistema per la periferica selezionata [scelta consigliata]) e fare clic su **OK**.
- 14** Fare clic su **Continua** nella finestra **Installazione di Windows NT**.
- 15** Selezionare **Install system provided driver for the selected device (recommended)** (installare il driver fornito dal sistema per la periferica selezionata [scelta consigliata]) e fare clic su **OK**.
- 16** Selezionare il nome del controllore di interfaccia di rete (NIC) dalla casella di riepilogo a discesa.
- 17** Indicare se l'adattatore di rete deve ottenere un indirizzo IP da un server o se è specificato un indirizzo IP.  
  
Se si hanno dubbi sull'opzione da selezionare, rivolgersi all'amministratore di sistema.
- 18** Seguire le istruzioni visualizzate per completare l'installazione.

Al termine dell'installazione verrà visualizzato il desktop di Windows.

Non è possibile attivare la modalità sospensione e salvataggio su disco mentre il computer è inserito nell'alloggiamento di espansione.

## Primo inserimento del computer nell'alloggiamento di espansione con Windows 98

- 1 Inserire il computer nell'alloggiamento di espansione e accenderlo.
- 2 Premere <F2> durante la procedura di avvio del sistema o premere <Fn><F1> dopo l'avvio del computer per accedere al programma di configurazione del sistema.
- 3 Impostare **Docking IRQ** (IRQ della periferica di espansione) su **Optimized** (ottimizzato).
- 4 Impostare **Universal Connect** (connessione universale) su **Enabled** (attivata).
- 5 Uscire dal programma di configurazione del sistema.
- 6 Se viene visualizzata la finestra **Impostazioni di configurazione**, fare clic su **OK**.

Verrà visualizzata la finestra **Installazione guidata Nuovo hardware**.

- 7 Fare clic su **Avanti**.
- 8 Selezionare **Cerca il miglior driver per la periferica (scelta consigliata)**, quindi fare clic su **Avanti**.
- 9 Rimuovere il segno di spunta accanto a tutte le opzioni, quindi fare clic su **Avanti**.

Verrà visualizzata una finestra per informare che Windows è pronto per rilevare il miglior driver per la periferica.

- 10 Seguire le istruzioni visualizzate nell'**Installazione guidata Nuovo hardware**.
- 11 Quando richiesto, selezionare **Cerca il miglior driver per la periferica (scelta consigliata)**, quindi fare clic su **Avanti**.
- 12 Continuare a seguire le istruzioni visualizzate per completare l'installazione.

Al termine dell'installazione verrà visualizzato il desktop di Windows.

## Primo inserimento del computer nell'alloggiamento di espansione con Windows 95

- 1 Inserire il computer nell'alloggiamento di espansione e accenderlo.
- 2 Premere <F2> durante la procedura di avvio del sistema o premere <Fn><F1> dopo l'avvio del computer per accedere al programma di configurazione del sistema.
- 3 Impostare **Docking IRQ** (IRQ della periferica di espansione) su **Optimized** (ottimizzato).
- 4 Impostare **Universal Connect** (connessione universale) su **Enabled** (attivata).
- 5 Uscire dal programma di configurazione del sistema.  
Il computer rileverà automaticamente il nuovo hardware.
- 6 Fare clic su **Sì** nella finestra **Modifica delle impostazioni di sistema**.  
Il computer verrà riavviato e rileverà automaticamente il nuovo hardware.
- 7 Se viene visualizzata la finestra **Impostazioni di configurazione**, fare clic su **OK**.
- 8 Fare clic su **OK** nella finestra **Rete**.
- 9 Selezionare la scheda **Identificazione** nella finestra **Rete** successiva.
- 10 Immettere un nome nella casella **Nome computer** e nella casella **Gruppo di lavoro** in modo da identificare il computer in rete, quindi fare clic su **Chiudi**.

Se si hanno dubbi sul nome da immettere nelle caselle **Nome computer** e **Gruppo di lavoro**, rivolgersi all'amministratore di sistema.



**NOTA:** è necessario immettere le informazioni richieste nelle caselle **Nome computer** e **Gruppo di lavoro** per poter procedere con l'installazione dei driver.

I file necessari verranno copiati automaticamente e verrà creato un database di informazioni dei driver.

- 11 Fare clic su **Sì** nella finestra **Modifica delle impostazioni di sistema**.

Il computer si riavvierà.

Quando viene visualizzata la finestra **Password di rete**, fare clic su **Annulla** se non si desidera ancora impostare un nome utente e una password o se l'amministratore di sistema non li ha ancora assegnati.

Il computer rileverà automaticamente il nuovo hardware.

- 12 Fare clic su **OK** nella finestra **Impostazioni di configurazione**.

Al termine dell'installazione verrà visualizzato il desktop di Windows.



**NOTA:** per usare i connettori USB, è necessario installare il pacchetto di integrazione per il supporto USB dal CD *ResourceCD*, disponibile nella directory **Win95\OSUpdate**. Se si installa il pacchetto di integrazione per il supporto USB, non sarà possibile attivare la modalità sospensione sul computer. Dell consiglia di non procedere all'installazione a meno che non si intenda usare periferiche USB.

## Aggiornamento dei driver in Windows XP e Windows 2000

Per aggiornare i driver in Windows XP e Windows 2000, seguire la procedura descritta.

- 1 Fare clic con il pulsante destro del mouse su **Risorse del computer** e scegliere **Gestisci**. *In Windows XP* fare clic sul pulsante **Start** per accedere a **Risorse del computer**; *in Windows 2000* l'icona **Risorse del computer** si trova sul desktop di Windows desktop.
- 2 Nella finestra **Gestione computer** fare clic su **Gestione periferiche**, quindi fare doppio clic su **Schede di rete**.
- 3 Fare doppio clic su **3Com 3C920 Integrated Fast Ethernet Controller**.
- 4 Selezionare la scheda **Driver**.
- 5 Fare clic su **Aggiorna driver** e seguire le istruzioni che verranno visualizzate.

## Aggiornamento dei driver in Windows Me

Per aggiornare i driver in Windows Me, seguire la procedura descritta.

- 1 Fare clic con il pulsante destro del mouse sull'icona **Risorse del computer** sul desktop di Windows, quindi fare clic su **Proprietà**.
- 2 Nella finestra **Proprietà - Sistema**, selezionare la scheda **Gestione periferiche** e fare doppio clic su **Schede di rete**.
- 3 Fare doppio clic su **3Com 3C920 Integrated Fast Ethernet Controller**.
- 4 Selezionare la scheda **Driver**.
- 5 Fare clic su **Aggiorna driver** e seguire le istruzioni che verranno visualizzate.

## Disinserimento del computer dall'alloggiamento di espansione

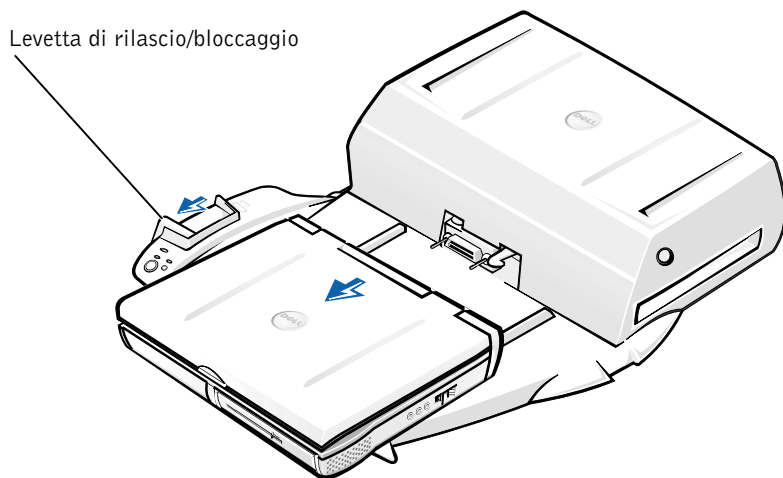

- ➡ **AVVISO:** se non è alimentato a batteria, il computer si spegne quando viene disinserito dall'alloggiamento di espansione e tutti i dati non salvati verranno persi.



-  **AVVISO:** non disinserire mai il computer dall'alloggiamento di espansione senza predisporlo per tale operazione. Se il computer viene disinserito senza predisporlo, i dati non salvati verranno persi e il ripristino del normale funzionamento del computer potrebbe richiedere diversi minuti o non avvenire affatto.

Per predisporre il computer al disinserimento dall'alloggiamento di espansione, seguire una delle procedure descritte.

- Premere <Fn><Esc> sulla tastiera del computer oppure premere <Bloc Scorr><Esc> su una tastiera esterna.

Attendere alcuni secondi finché l'indicatore di alimentazione sul computer si spegne.

- *In Windows XP*, fare clic sul pulsante **Start**, quindi fare clic su **Undock Computer** (disinserisci il computer dall'alloggiamento di espansione).

*In Windows 95, Windows 98, Windows Me e Windows 2000*, fare clic sul pulsante **Start**, quindi scegliere **Rimuovi PC**.

*In Windows NT*, fare clic sull'icona del programma di gestione dell'alloggiamento di espansione sulla barra delle applicazioni, quindi fare clic su **Undock** (disinserisci) per attivare la modalità sospensione.

Attendere alcuni secondi finché l'indicatore di alimentazione sul computer si spegne.

- Premere il pulsante di disinserimento sulla base dell'alloggiamento di espansione (vedere la figura "Controlli e indicatori della base dell'alloggiamento di espansione"). Attendere che l'indicatore verde di inserimento dall'alloggiamento di espansione si spenga.

## Sostituzione della pila

La periferica di alloggiamento usa una pila agli ioni di litio. La durata della pila a disco agli ioni di litio è estremamente lunga ed è possibile che non ne sia mai richiesta la sostituzione. Se fosse necessario sostituirla, seguire la procedura descritta.

-  **ATTENZIONE:** se la pila non viene correttamente installata potrebbe esplodere. Sostituire la pila con una dello stesso tipo o di tipo equivalente consigliato dal produttore. Smaltire le pile usate secondo le istruzioni del produttore.

- 1 Disinserire il computer dall'alloggiamento di espansione come descritto in "Disinserimento del computer dall'alloggiamento di espansione".
- 2 Spegnerne la periferica di alloggiamento e scollegare l'adattatore c.a.
- 3 Rimuovere il coperchio superiore premendo i due pulsanti laterali e ruotando il coperchio verso il retro della periferica di alloggiamento (vedere la figura "Rimozione del coperchio superiore"). Quando il coperchio è in posizione verticale, sganciare le linguette imperniate e rimuovere il coperchio.

### Rimozione del coperchio superiore

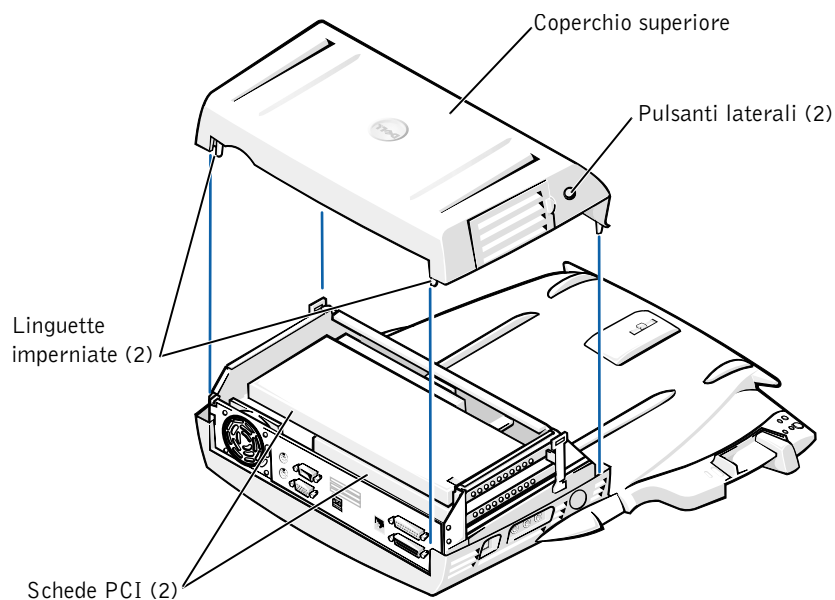

- 4 Rimuovere le schede eventualmente installate negli slot per schede di espansione.

## Sostituzione della pila

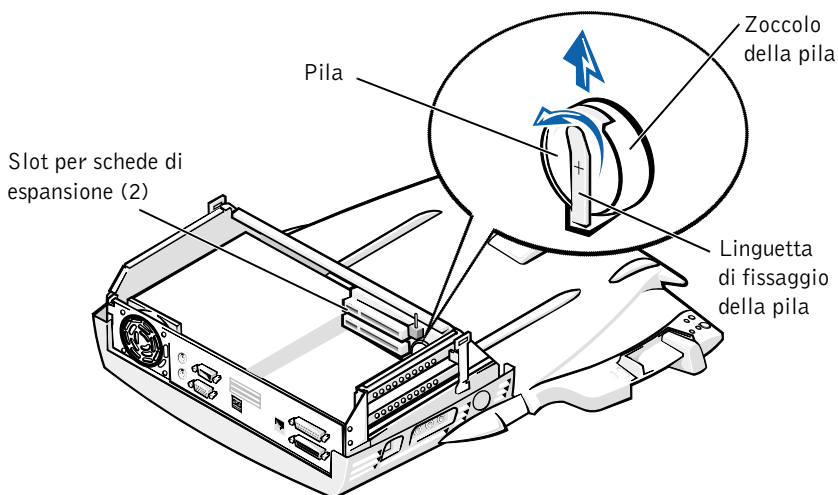

- 5 Sollevare leggermente la linguetta di fissaggio della pila e rimuovere la pila dallo zoccolo.
- 6 Orientare la nuova pila con il lato etichettato “+” rivolto verso l’alto. Inserire quindi la pila nello zoccolo e rilasciare la linguetta di fissaggio.

Non gettare la pila insieme ai rifiuti domestici. Per informazioni sul più vicino centro di raccolta di pile esaurite, contattare i responsabili del servizio smaltimento rifiuti di zona.

## Rimozione e installazione di una scheda di espansione PCI

Per installare una scheda di espansione PCI (Peripheral Component Interconnect) nella periferica di alloggiamento, seguire la procedura descritta.

**NOTA:** installare le schede di espansione PCI da 3,3 V o 5 V lunghe 25,4 cm (10 pollici) al massimo nello slot superiore e quelle lunghe non più di 15,5 cm (6,9 pollici) nello slot inferiore.

➔ **AVVISO:** non toccare o maneggiare nulla all'interno della periferica di alloggiamento, ad eccezione degli elementi menzionati nella procedura riportata di seguito. Se si toccano altri elementi, si corre il rischio di danneggiare la periferica di alloggiamento e, in tal caso, la garanzia non sarà più valida.

- 1 Salvare tutti i file, chiudere tutti i programmi in esecuzione e uscire dal sistema operativo.
- 2 Spegnerne il computer.
- 3 Togliere il monitor dal relativo piedistallo. Rimuovere il piedistallo del monitor dalla periferica di alloggiamento.
- 4 Disinserire il computer dall'alloggiamento di espansione e lasciare la levetta di rilascio/bloccaggio in posizione di sblocco.
- 5 Scollegare tutti i cavi, compreso il cavo dell'adattatore c.a., dalla periferica di alloggiamento. Assicurarsi che la levetta di rilascio/bloccaggio non venga spostata sulla posizione di blocco (arretrata).
- 6 Premere il fermo di chiusura sullo sportello dello slot di espansione PCI e rimuoverlo. Vedere la figura seguente.

#### Sportello dello slot di espansione PCI e connettore della scheda di espansione

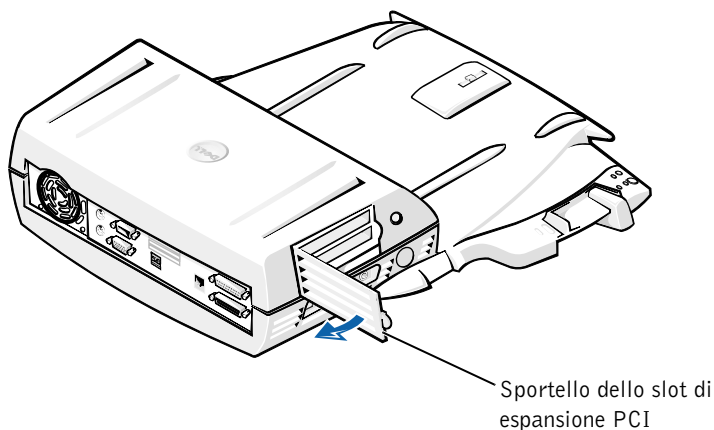

- 7** Rimuovere il coperchio superiore premendo i due pulsanti laterali e ruotando il coperchio verso il retro della periferica di alloggiamento, quindi sganciare le linguette imperniate dal retro della periferica di alloggiamento e rimuovere il coperchio superiore.  
Vedere la figura “Rimozione del coperchio superiore”.
- 8** Rimuovere la vite che fissa la staffa di montaggio vuota e metterla da parte per usarla in seguito.  
Rimuovere la staffa di montaggio vuota. Se è installata una scheda PCI, rimuoverla afferrandola dagli angoli esterni ed estraendola dal connettore.
- 9** Installare una scheda di espansione PCI.
  - a** Inserire saldamente il connettore sul bordo della scheda nel connettore della scheda di espansione.
  - b** Spingere delicatamente la scheda nel connettore premendo alternativamente sulle estremità fino a quando è completamente inserita.
- 10** Recuperare la vite precedentemente rimossa e serrarla sulla staffa di montaggio per fissare la scheda PCI.
- 11** Riposizionare il coperchio inserendo prima le linguette imperniate nelle rispettive sedi, quindi abbassando delicatamente la parte anteriore del coperchio fino a completa chiusura. Il coperchio superiore è correttamente allineato se i pulsanti laterali scattano in posizione.
- 12** Ricollegare i cavi, compreso il cavo dell’adattatore c.a., scollegato al punto 5.
- 13** Inserire il computer nell’alloggiamento di espansione.
- 14** Riposizionare il piedistallo del monitor sulla periferica di alloggiamento e il monitor sul piedistallo.

**15** Accendere il computer.

**16** Installare i driver della scheda PCI.

Se con la periferica di alloggiamento è stato acquistato un adattatore di rete PCI 16/4 Token-Ring, Dell fornisce un CD contenente i driver e le istruzioni di installazione.

 **NOTA:** se si installano i driver di rete per un adattatore di rete PCI 16/4 Token-Ring, collegare il computer alla rete prima di installare i driver. Avvertire l'amministratore di rete prima di collegare la periferica di alloggiamento a una rete.

Se si usa una scheda PCI non acquistata presso Dell, usare i driver e le istruzioni fornite dal produttore della scheda.

 **NOTA:** l'adattatore di rete PCI 16/4 Token-Ring installato da Dell è stato collaudato per l'uso con la stazione di alloggiamento di espansione C/Dock II. Sebbene sia possibile installare altre schede di espansione PCI, Dell non ne garantisce il corretto funzionamento.

## Uso dell'alloggiamento dei supporti esterni di C/Dock II

L'alloggiamento dei supporti esterni della stazione di alloggiamento di espansione C/Dock II consente di usare qualsiasi periferica di supporto rimovibile del computer, ad esempio un'unità a dischetti o un'unità CD.

 **AVVISO:** per prevenire danni alla periferica di alloggiamento o alla periferica di supporto, non installare nell'alloggiamento dei supporti esterni periferiche che non vengano normalmente usate nel computer.

 **AVVISO:** per evitare danni alla periferica di alloggiamento, non installare il modulo da viaggio o la batteria del computer Dell Latitude nell'alloggiamento dei supporti esterni della periferica di alloggiamento.

Per installare una periferica di supporto rimovibile del computer nell'alloggiamento dei supporti esterni della periferica di alloggiamento, seguire la procedura descritta.

 **NOTA:** prima di procedere all'installazione di una periferica nell'alloggiamento dei supporti esterni, assicurarsi che la levetta di rilascio/bloccaggio sia nella posizione di sblocco.

- 1** Salvare tutti i file, chiudere tutti i programmi in esecuzione e uscire dal sistema operativo.
- 2** Spegnerne il computer.

- 3 Rimuovere le eventuali periferiche di supporto dall'alloggiamento dei supporti esterni della periferica di alloggiamento.

Premere il pulsante di espulsione dell'alloggiamento dei supporti esterni (vedere la figura "Installazione di una periferica di supporto nell'alloggiamento dei supporti esterni"). La periferica verrà parzialmente espulsa dall'alloggiamento. Estrarla completamente con delicatezza.

### Installazione di una periferica di supporto nell'alloggiamento dei supporti esterni

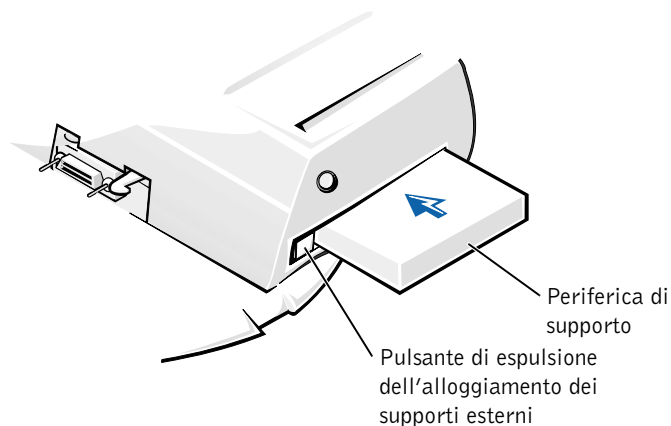

- 4 Inserire la periferica di supporto desiderata nell'alloggiamento dei supporti esterni della periferica di alloggiamento (vedere la figura "Installazione di una periferica di supporto nell'alloggiamento dei supporti esterni").

- 5 Spingere con decisione la periferica verso l'interno.

Se la periferica viene inserita correttamente, si sentirà un clic quando scatta in posizione.

Se la periferica non viene inserita in modo corretto, non sarà assicurata stabilmente all'interno dell'alloggiamento dei supporti esterni. In tal caso, riposizionare la periferica.

- 6 Accendere il computer.

## Installazione di una periferica di supporto per Windows NT 4.0 con Softex Docking Services

Windows NT con Softex Docking Services consente la sostituzione a caldo di periferiche nell'alloggiamento dei supporti esterni. Per ulteriori informazioni, consultare il documento "Docking With Windows NT and Softex Docking Services" (inserimento del computer nell'alloggiamento di espansione con Windows NT e Softex Docking Services) e la guida dell'utente *Softex Docking Services User's Guide* disponibili all'indirizzo <http://support.dell.com>.

## Protezione della stazione di alloggiamento di espansione C/Dock II

### Caratteristiche di sicurezza

La periferica di alloggiamento presenta le seguenti caratteristiche di sicurezza.

- La levetta di rilascio/bloccaggio consente di fissare e rilasciare il computer. In posizione arretrata fissa il computer alla stazione di alloggiamento di espansione C/Dock II; in posizione intermedia consente di usare la periferica di alloggiamento senza fissarlo; in posizione avanzata rilascia il computer dalla periferica di alloggiamento. Spostare la levetta di rilascio/bloccaggio nella posizione arretrata per usare lo slot per il lucchetto e la fessura del blocco di sicurezza.
- Un fermo di chiusura a molla, situato sulla parte anteriore della base, si incastra in uno slot di sicurezza sul fondo del computer fissando il portatile alla base dell'alloggiamento di espansione. Non tutti i computer portatili Dell sono dotati di questo slot di sicurezza.
- Il coperchio superiore impedisce l'accesso alle schede PCI (Peripheral Card Interconnect) e la conseguente rimozione.
- Il pulsante di espulsione dell'alloggiamento dei supporti esterni blocca le periferiche all'interno dell'alloggiamento impedendone la rimozione.
- Un fermo di chiusura immobilizzato impedisce la rimozione non autorizzata del computer.



## Protezione della stazione di alloggiamento di espansione C/Dock II

Per proteggere la periferica di alloggiamento, adottare uno dei seguenti metodi.

- Usare un lucchetto oppure un cavo di sicurezza a cappio unitamente a un lucchetto da inserire nello slot per il lucchetto (vedere la figura “Controlli e indicatori della base dell'alloggiamento di espansione”) sulla periferica di alloggiamento.

L'uso del solo lucchetto consente di bloccare la levetta di rilascio, rendendo difficile la rimozione del computer dalla periferica di alloggiamento.

L'uso combinato di un cavo di sicurezza passato intorno a una struttura fissa e di un lucchetto impedisce la rimozione non autorizzata del computer e della stazione di alloggiamento di espansione C/Dock II.

- Collegare un dispositivo antifurto disponibile in commercio alla fessura del blocco di sicurezza (vedere la figura “Controlli e indicatori della base dell'alloggiamento di espansione”) sulla periferica di alloggiamento.

In genere, i dispositivi antifurto sono dotati di un segmento di cavo metallico al quale è collegato un lucchetto con la relativa chiave. Dell consiglia di usare un dispositivo di sicurezza Kensington. Per istruzioni sull'installazione di questo tipo di dispositivi antifurto, consultare la documentazione fornita con il dispositivo.

## Dell Diagnostics

Il programma Dell Diagnostics fornito con il computer Dell Latitude include alcune prove che possono risultare utili per la risoluzione dei problemi relativi ai controllori della periferica di alloggiamento.

Le prove secondarie del gruppo di prove **Network Interface** (interfaccia di rete) del programma Dell Diagnostics consentono di verificare il funzionamento di base del controllore di rete della periferica di alloggiamento. Vengono verificate le funzioni interne del controllore, tra cui l'accesso in lettura e scrittura ai registri e la funzione di trasmissione e ricezione interna (ciclo di verifica a circuito chiuso).

Le prove secondarie del gruppo di prove **Serial/Infrared Ports** (porte seriali/a infrarossi) consentono di controllare l'interfaccia della periferica di alloggiamento con le periferiche esterne, ad esempio un mouse seriale o una stampante. Queste prove secondarie non sono intese come prove di diagnostica per le periferiche esterne stesse.

Le prove secondarie del gruppo di prove **USB** consentono di controllare l'interfaccia della periferica di alloggiamento con le periferiche esterne, ad esempio un mouse USB. Queste prove secondarie non sono intese come prove di diagnostica per le periferiche esterne stesse.

Per istruzioni complete sull'uso del programma Dell Diagnostics, vedere la *Guida dell'utente* del computer.

## Specifiche tecniche

### Specifiche tecniche

#### Dimensioni

##### Altezza:

|                             |                       |
|-----------------------------|-----------------------|
| Con piedistallo del monitor | 10,9 cm (4,3 pollici) |
|-----------------------------|-----------------------|

|          |                       |
|----------|-----------------------|
| Autonomo | 10,9 cm (4,3 pollici) |
|----------|-----------------------|

##### Lunghezza:

|                             |                        |
|-----------------------------|------------------------|
| Con piedistallo del monitor | 50,0 cm (19,7 pollici) |
|-----------------------------|------------------------|

|          |                        |
|----------|------------------------|
| Autonomo | 47,0 cm (18,5 pollici) |
|----------|------------------------|

##### Larghezza:

|                             |                        |
|-----------------------------|------------------------|
| Con piedistallo del monitor | 43,5 cm (17,1 pollici) |
|-----------------------------|------------------------|

|          |                        |
|----------|------------------------|
| Autonomo | 42,0 cm (16,5 pollici) |
|----------|------------------------|

##### Peso:

|                             |                      |
|-----------------------------|----------------------|
| Con piedistallo del monitor | 5,5 kg (12,0 libbre) |
|-----------------------------|----------------------|

|          |                     |
|----------|---------------------|
| Autonomo | 4,1 kg (9,0 libbre) |
|----------|---------------------|

#### Alimentazione

##### Entrata adattatore c.a.:

|          |                          |
|----------|--------------------------|
| Tensione | 100-240 Vc.a. a 50-60 Hz |
|----------|--------------------------|

|            |       |
|------------|-------|
| Amperaggio | 1,5 A |
|------------|-------|

## Specifiche tecniche (continua)

Entrata stazione di alloggiamento di espansione C/Dock II:

|            |   |
|------------|---|
| Tensione   | Richiede 20 Vc.c. da un adattatore c.a. |
| Amperaggio | 3,5 A                                   |

### I/O

|   |  |
|---|--|
| Seriale (DTE)   | Connettore compatibile 16550 con buffer di 16 byte   |
| Parallelo   | Connettore unidirezionale, bidirezionale o ECP   |
| PS/2  | Due connettori DIN miniaturizzati  |
| USB   | Due connettori conformi a USB  |
| Infrarossi  | Porta a infrarossi compatibile con le specifiche IrDA 1.1 (Fast IR) e 1.0 (Slow IR)  |
| Linea di uscita audio   | Spinotto di ingresso microfono; spinotto della linea di ingresso/ingresso audio (per periferiche di registrazione/riproduzione); spinotto della linea di uscita audio (per cuffie) |
| SCSI  | Connettore in miniatura D Ultra SCSI a 50 piedini  |
| Video   | Un connettore  |
| Rete  | Un connettore RJ-45  |
| Inserimento nell'alloggiamento di espansione (per il collegamento del computer) | Un connettore  |

### Controllore di rete Ethernet

|                           |   |
|---------------------------|---|
| Serie di chip             | 3Com <sup>®</sup> 3C920; 10/100 BASE-TX (conforme a PC99) |
| Larghezza del bus di dati | Interfaccia bus host PCI a 32 bit                         |
| IRQ                       | IRQ10   |

### Controllore SCSI

|                                |   |
|--------------------------------|---|
| Serie di chip                  | Adaptec AIDC 7880C                                  |
| Larghezza del bus di dati      | Bus SCSI a 8 bit; interfaccia bus host PCI a 32 bit |
| Velocità di trasferimento dati | 20 MB/sec   |
| IRQ                            | IRQ10   |

# Istruzioni di sicurezza ed EMC - Computer portatile e periferica di alloggiamento

Di seguito è descritto il significato di simboli *addizionali* usati *solo* nelle istruzioni di sicurezza e relative alla compatibilità elettromagnetica (EMC).



Pericolo di esplosione



Aereo



Pericolo di incendio



L'uso di questo dispositivo potrebbe essere vietato a bordo di un aereo



Rischio di scariche elettriche



## Istruzioni di sicurezza

### Informazioni generali

- Prima di iniziare a usare la stazione di alloggiamento di espansione, appoggiarla su una superficie piana.
- Non cercare di riparare la stazione di alloggiamento di espansione da soli se non si è un addetto autorizzato al supporto tecnico. Seguire sempre attentamente le istruzioni di installazione.
- Se si usa un cavo di alimentazione di prolunga unitamente all'adattatore c.a., accertarsi che l'assorbimento totale in amperes dei dispositivi collegati non superi il valore nominale di amperes del cavo di prolunga.



- Non inserire oggetti nelle prese d'aria o in altre fessure del computer. Ciò potrebbe causare un corto circuito dei componenti interni, con conseguenti incendi o scariche elettriche.



- Quando si usa l'adattatore c.a. per alimentare il computer o caricare la batteria, posizionarlo in una zona ventilata, ad esempio il piano di una scrivania o il pavimento. Non coprire l'adattatore c.a. con fogli o altri oggetti che potrebbero rallentare il raffreddamento. Non usare inoltre l'adattatore c.a. lasciandolo all'interno della custodia per il trasporto.



- Non usare il computer in un ambiente umido, ad esempio vicino a una vasca da bagno, un lavandino, una piscina o in un seminterrato umido.



- Per evitare potenziali rischi di scariche elettriche, non collegare o scollegare cavi, né eseguire operazioni di manutenzione o riconfigurazione del prodotto durante un temporale. Non usare il computer durante un temporale a meno che tutti i cavi siano stati scollegati e il computer sia alimentato esclusivamente a batteria.
- Usare esclusivamente adattatori c.a. e pile approvati per l'uso con questa stazione di alloggiamento di espansione, in base a quanto indicato nel presente documento. L'uso di una pila o di un adattatore c.a. diverso potrebbe comportare il rischio di incendio o di esplosione.
- Prima di eseguire la pulizia della stazione di alloggiamento di espansione, spegnerla e scollegare l'adattatore c.a. dalla presa elettrica. Pulire la stazione di alloggiamento di espansione con un panno morbido inumidito con acqua. Non usare detergenti spray o liquidi che potrebbero contenere sostanze infiammabili.



## Alimentazione (Istruzioni di sicurezza)



- Usare esclusivamente l'adattatore c.a. fornito da Dell approvato per l'uso con questa stazione di alloggiamento di espansione. L'uso di un adattatore c.a. diverso potrebbe provocare incendi o esplosioni.
- Prima di collegare la stazione di alloggiamento di espansione a una presa elettrica, controllare il valore della tensione dell'adattatore c.a. per accertarsi che la tensione e la frequenza corrispondano a quelle della fonte di alimentazione.
- Per staccare l'alimentazione dal computer, spegnere il computer e scollegare l'adattatore c.a. dalla presa elettrica.



- Per evitare scariche elettriche, collegare l'adattatore c.a. e i cavi di alimentazione delle periferiche a fonti di alimentazione correttamente messe a terra. I cavi di alimentazione potrebbero essere dotati di spine a tre poli per fornire una messa a terra. Non usare adattatori per spine né rimuovere il polo di messa a terra dalla spina del cavo di alimentazione. Se è necessario un cavo di prolunga per l'alimentazione, usare un cavo di tipo appropriato, con spina a due o a tre poli, a cui collegare il cavo di alimentazione dell'adattatore c.a.
- Accertarsi che non vi siano oggetti appoggiati sopra il cavo di alimentazione dell'adattatore c.a. e che il cavo non sia di intralcio o possa essere calpestato.



- Se si usa una multipresa, prestare particolare attenzione quando vi si collega il cavo di alimentazione dell'adattatore c.a. Alcune multiprese potrebbero non consentire l'inserimento corretto della spina del cavo di alimentazione, con conseguente possibili danni permanenti al computer e rischio di scariche elettriche e incendi. Accertarsi che il polo di messa a terra della spina sia inserito nel corrispondente foro di contatto di messa a terra della multipresa.

## Avvisi sulle normative

Con interferenza elettromagnetica (EMI) si indica un qualsiasi segnale o emissione, irradiato nello spazio o trasmesso tramite cavi di alimentazione o di segnale, che può compromettere il funzionamento di dispositivi di navigazione radio o servizi di sicurezza di altro tipo, o che in modo significativo disturba, attenua o interrompe ripetutamente un servizio di radiocomunicazione a norma di legge. I servizi di radiocomunicazione comprendono, in via esemplificativa, trasmissioni commerciali AM/FM, televisione, servizi cellulari, radar, controllo del traffico aereo, cercapersone e servizi personali di comunicazione (PCS). Tali servizi a norma di legge, unitamente alle emissioni involontarie provenienti da dispositivi digitali, contribuiscono alla formazione dell'ambiente elettromagnetico.

La compatibilità elettromagnetica (EMC) è la capacità dei dispositivi elettronici di operare contemporaneamente in modo corretto nell'ambiente elettromagnetico. Nonostante questo prodotto sia stato progettato per rispettare i limiti EMI dell'autorità normativa e tale compatibilità sia stata verificata, non vi è alcuna garanzia che non si verifichino interferenze in una particolare situazione. Qualora la presente apparecchiatura provocasse interferenze con servizi di radiocomunicazione, verificabili accendendo e spegnendo l'apparecchiatura, si consiglia di cercare di rimediare all'inconveniente mediante una o più delle seguenti misure.

- Cambiare l'orientamento dell'antenna di ricezione.
- Cambiare l'orientamento del prodotto rispetto all'apparecchio ricevente.
- Allontanare il prodotto dall'apparecchio ricevente.
- Collegare il prodotto a una presa di corrente diversa, in modo che il prodotto e l'apparecchio ricevente si trovino su diverse sezioni del circuito elettrico.

Se necessario, per ottenere ulteriori consigli, consultare un rappresentante del supporto tecnico di Dell o un tecnico radio/TV specializzato.

I prodotti Dell sono progettati, collaudati e classificati per l'ambiente elettromagnetico di utilizzo. Le classificazioni dell'ambiente elettromagnetico si riferiscono in genere alle seguenti definizioni standard:

- La Classe A corrisponde generalmente ad ambienti commerciali o industriali.
- La Classe B corrisponde generalmente ad ambienti residenziali.

Le apparecchiature informatiche (ITE), comprese le periferiche, le schede di espansione, le stampanti, le periferiche di input/output, i monitor, ecc. che sono integrate o collegate al prodotto devono appartenere alla stessa classe elettromagnetica del prodotto.

**Avviso sui cavi di trasmissione schermati: per ridurre la possibilità di interferenze con servizi di radiocomunicazione, usare esclusivamente cavi schermati per collegare periferiche a qualsiasi dispositivo Dell. L'impiego di cavi schermati garantisce la conformità con la classe EMC prevista per l'ambiente di utilizzo. Dell fornisce un apposito cavo per stampanti parallele. È anche possibile ordinare il cavo da Dell sul World Wide Web all'indirizzo <http://accessories.us.dell.com/>.**

La maggior parte dei prodotti Dell rientra nella Classe B. Tuttavia l'aggiunta di determinati componenti opzionali può abbassare il livello di alcune configurazioni alla Classe A. Per determinare la classificazione elettromagnetica del proprio computer o periferica, consultare le seguenti sezioni in corrispondenza di ciascuna autorità normativa. Ciascuna sezione fornisce informazioni EMC/EMI o sulla sicurezza del prodotto relative a un paese.

### **Avviso CE (Unione Europea)**

La marchiatura **CE** indica la conformità del presente prodotto Dell alla Direttiva EMC e alla Direttiva LVD dell'Unione Europea. Questo marchio indica che il presente prodotto Dell è conforme agli standard tecnici riportati di seguito.

- EN 55022 — “Limiti e metodi di misurazione delle caratteristiche di radiointerferenza di apparecchiature informatiche”.
- EN 55024 — “Apparecchiature informatiche - Funzioni per l'immunità - Limiti e metodi di misurazione”.



- EN 61000-3-2 — “Compatibilità elettromagnetica (EMC) - Parte 3: Limiti - Sezione 2: Limiti per le emissioni di correnti armoniche (la corrente di input dell'apparecchiatura può arrivare fino a 16 A per fase)”.
- EN 61000-3-3 — “Compatibilità elettromagnetica (EMC) - Parte 3: Limiti - Sezione 3: Limitazione delle fluttuazioni di tensione e dello sfarfallio nei sistemi di alimentazione a bassa tensione per apparecchiature con corrente nominale fino a 16 A”.
- EN 60950 — “Sicurezza delle apparecchiature informatiche”.



**NOTA:** I requisiti EN 55022 sulle emissioni prevedono due classi:

- La Classe A per le aree tipicamente commerciali.
- La Classe B per le aree tipicamente residenziali.

Il presente dispositivo Dell è classificato per l'uso in ambiente residenziale di Classe B.

Una “Dichiarazione di conformità” agli standard e alle direttive precedenti è stata emessa e registrata presso Dell Computer Corporation Products Europe BV, Limerick, Irlanda.

## Smaltimento della pila

La periferica di alloggiamento usa una pila agli ioni di litio. La durata di questa pila è estremamente lunga ed è possibile che non ne sia mai richiesta la sostituzione. Tuttavia, qualora fosse necessario sostituirla, consultare la sezione “Sostituzione della pila” precedentemente riportata in questo documento.

Non gettare questa pila insieme ai rifiuti domestici. Per informazioni sul più vicino centro di raccolta di pile esaurite, contattare i responsabili del servizio smaltimento rifiuti di zona.



## Conformità EN 55022 (limitatamente alla Repubblica Ceca)

Il presente dispositivo è di Classe B in base allo standard EN 55022, a meno che non sia esplicitamente indicato come dispositivo di Classe A sull'etichetta delle specifiche. Quanto segue è applicabile ai dispositivi di Classe A secondo EN 55022 (raggio di protezione fino a 30 metri). L'utente del dispositivo è obbligato ad adottare tutte le misure necessarie per rimuovere le sorgenti di interferenze con telecomunicazioni o altri dispositivi.

Pokud není na typovém štítku počítače uvedeno, že spadá do třídy A podle EN 55022, spadá automaticky do třídy B podle EN 55022. Pro zařízení zařazená do třídy A (ochranné pásmo 30m) podle EN 55022 platí následující. Dojde-li k rušení telekomunikačních nebo jiných zařízení, je uživatel povinen provést taková opatření, aby rušení odstranil.

## Avviso del centro per i collaudi e le certificazioni della Polonia

L'apparecchiatura deve essere collegata a una presa di corrente provvista di circuito di protezione, cioè una presa a tre poli. Tutte le apparecchiature che funzionano congiuntamente (computer, monitor, stampante, ecc.) devono essere collegate alla stessa fonte di alimentazione.

Il conduttore di fase dell'impianto elettrico del locale deve essere provvisto di un dispositivo di protezione da corto circuito sotto forma di fusibile con valore nominale non superiore a 16 ampere (A).

Per spegnere completamente l'apparecchiatura, è necessario scollegare il cavo di alimentazione dalla relativa presa, che dovrebbe trovarsi in prossimità dell'apparecchiatura ed essere facilmente accessibile.

Un marchio di protezione "B" indica che l'apparecchiatura è conforme ai requisiti di utilizzo relativi alla protezione PN-93/T-42107 e PN-EN 55022: 1996.

### Wymagania Polskiego Centrum Badań i Certyfikacji

Urządzenie powinno być zasilane z gniazda z przyłączonym obwodem ochronnym (gniazdo z kołkiem). Współpracujące ze sobą urządzenia (komputer, monitor, drukarka) powinny być zasilane z tego samego źródła.

Instalacja elektryczna pomieszczenia powinna zawierać w przewodzie fazowym rezerwową ochronę przed zwarciami, w postaci bezpiecznika o wartości znamionowej nie większej niż 16A (amperów).

W celu całkowitego wyłączenia urządzenia z sieci zasilania, należy wyjąć wtyczkę kabla zasilającego z gniazdka, które powinno znajdować się w pobliżu urządzenia i być łatwo dostępne.

Znak bezpieczeństwa "B" potwierdza zgodność urządzenia z wymaganiami bezpieczeństwa użytkownika zawartymi w PN-93/T-42107 i PN-EN 55022:1996.

Jeżeli na tabliczce znamionowej umieszczono informację, że urządzenie jest klasy A, to oznacza to, że urządzenie w środowisku mieszkalnym może powodować zakłócenia radioelektryczne. W takich przypadkach można żądać od jego użytkownika zastosowania odpowiednich środków zaradczych.

## Pozostałe instrukcje bezpieczeństwa

- Nie należy używać wtyczek adapterowych lub usuwać kołka obwodu ochronnego z wtyczki. Jeżeli konieczne jest użycie przedłużacza to należy użyć przedłużacza 3-żyłowego z prawidłowo połączonym przewodem ochronnym.
- System komputerowy należy zabezpieczyć przed nagłymi, chwilowymi wzrostami lub spadkami napięcia, używając eliminatora przepięć, urządzenia dopasowującego lub bezzakłócenowego źródła zasilania.
- Należy upewnić się, aby nic nie leżało na kablach systemu komputerowego, oraz aby kable nie były umieszczone w miejscu, gdzie można byłoby na nie nadeptywać lub potykać się o nie.
- Nie należy rozlewać napojów ani innych płynów na system komputerowy.
- Nie należy wpychać żadnych przedmiotów do otworów systemu komputerowego, gdyż może to spowodować pożar lub porażenie prądem, poprzez zwarcie elementów wewnętrznych.
- System komputerowy powinien znajdować się z dala od grzejników i źródeł ciepła. Ponadto, nie należy blokować otworów wentylacyjnych. Należy unikać kładzenia luźnych papierów pod komputer oraz umieszczania komputera w ciasnym miejscu bez możliwości cyrkulacji powietrza wokół niego.

## **Avviso marchio CE**

Questo dispositivo è conforme ai requisiti della Direttiva Europea 1999/5/EC.

Dell™ Latitude™ C/Dock II-utvidelsesstasjon

# Veiledning for systeminformasjon



# OBS, merknader og advarsler

 **OBS!** En OBS!-blokk inneholder viktig informasjon som gjør deg til en mer effektiv bruker av datamaskinen.

 **MERKNAD:** En MERKNAD angir enten potensiell fare for maskinvaren eller tap av data, og forteller hvordan du kan unngå problemet.

 **ADVARSEL:** En **ADVARSEL** angir en potensiell fare for skade på eiendom, personskade eller dødsfall.

---

Informasjonen i dette dokumentet kan endres uten varsel.  
© 2001 Dell Computer Corporation. Alle rettigheter forbeholdt.

Reproduksjon i noen som helst form er strengt forbudt uten skriftlig tillatelse fra Dell Computer Corporation.

Varemerker som forekommer i teksten: *Dell*, *DELL*-logoen, *Latitude* og *DellWare* er varemerker for Dell Computer Corporation. *3Com* er et varemerke for 3Com Corporation. *Microsoft*, *Windows* og *Windows NT* er registrerte varemerker for Microsoft Corporation.

Andre varemerker og varenavn kan brukes i dette dokumentet for å referere til institusjonene som innehar rettighetene til merkene og navnene, eller til produktene. Dell Computer Corporation fraskriver seg enhver eierinteresse for varemerker og varenavn som ikke er sine egne.

Dette produktet inneholder Copyright-beskyttelsesteknologi som er beskyttet ved metodekrav fra visse USA-patenter og andre opphavsrettigheter som eies av Macrovision Corporation og andre rettighetshavere. Bruk av denne Copyright-beskyttelsesteknologien må autoriseres av Macrovision Corporation, og må bare brukes til privat og annen begrenset visning med mindre annen tillatelse er gitt av Macrovision Corporation. Dekonstruering eller demontering er forbudt.

**Oktober 2001      P/N 0G913      Rev. A01**

Dell™ Latitude™ C/Dock II-utvidelsesstasjon

# Veiledning for systeminformasjon

Dette dokumentet inneholder informasjon om oppstart, sikkerhet, vedtekter og garanti for Dells Latitude C/Dock II-utvidelsesstasjon, samt informasjon om andre tilgjengelige Dell-dokumenter og om hvordan du får tak i dem.

## Andre tilgjengelige dokumenter

- Dokumentasjonsoppdateringer som av og til følger med forankringsstasjonen for å beskrive endringer på forankringsstasjonen eller programvaren. Les alltid disse oppdateringene *før* du tar i bruk andre deler av dokumentasjonen, da oppdateringene ofte inneholder den nyeste informasjonen.
- Dokumentasjon følger med eventuelt tilbehør du kjøper utenom forankringsstasjonen. Denne dokumentasjonen inneholder informasjonen du trenger for å konfigurere og installere dette tilbehøret i forankringsstasjonen.

## Få hjelp

Dell tilbyr en rekke nyttige verktøy du kan bruke hvis forankringsstasjonen ikke fungerer som forventet. Se under "Få hjelp" i *brugerhåndboken*.for datamaskinen hvis du vil vite mer om disse hjelpeverktøyene.

## Oversikt over forankringsstasjonen

**OBS!** Underrett nettverksansvarlig før du kople forankringsstasjonen til et nettverk.

Du må kople en vekselstrømadapter til forankringsstasjonen før du forankrer datamaskinen til forankringsstasjonen og slår på datamaskinen. Strømadapteren forsyner både forankringsstasjonen og datamaskinen med strøm samtidig. Eventuelle batterier som er installert i datamaskinen, lades opp mens du bruker forankringsstasjonen.

**MERKNAD:** Bruk alltid vekselstrømadapteren Dell PA-6 som følger med forankringsstasjonen. Hvis du bruker andre strømadaptere som finnes på markedet, eller strømadapteren til en eldre Dell-datamaskin, kan du ødelegge forankringsstasjonen eller datamaskinen.



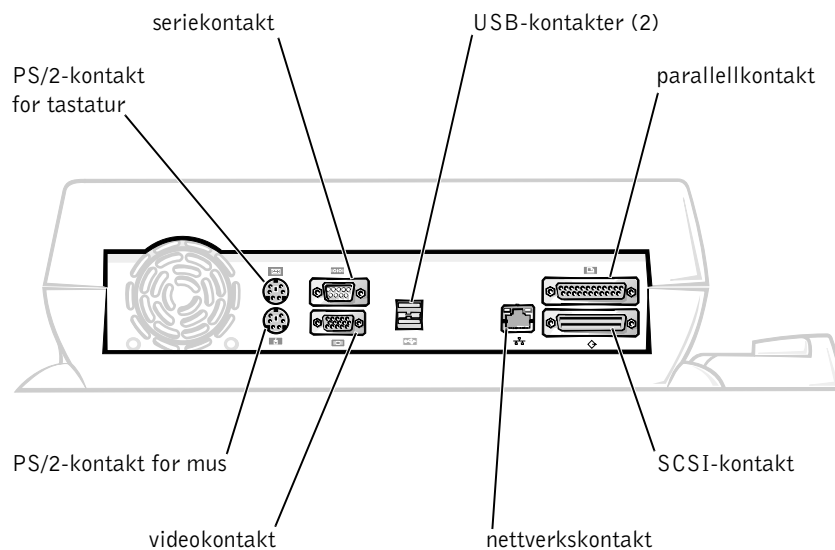





### I/U-panelet til forankringsstasjonen



Tabellen "Eksterne I/U-kontakter" viser ikonene for hver av kontaktene bak på forankringsenheten og angir hvilke typer utstyr som kan koples til hver av kontaktene.



## Eksterne I/U-kontakter

| Ikon for kontakt  | Kontaktbeskrivelse  |
|---|---|
|  | En eller to USB-enheter, for eksempel en USB-mus, kan koples til USB-kontakten.                               |
|  | Et eksternt tastatur av PS/2-typen eller et eksternt numerisk tastatur kan koples til PS/2-tastaturkontakten. |
|  | En eksternt PS/2-kompatibel mus kan koples til PS/2-musekontakten.  |
|  | En seriell utstyrsenhet, for eksempel en seriell mus eller et eksternt modem, kan koples til seriekontakten.  |
|  | En nettverkskabel kan koples til nettverkskontakten.  |
|  | En parallell utstyrsenhet, for eksempel en skriver, kan koples til parallellportkontakten.                    |
|  | En eksternt skjerm kan koples til videokontakten.   |
|  | Vekselstrømsadapteren som ble levert med forankringsenheten, koples til vekselstrømadapter-kontakten.         |

## Kontakter for lyd og infrarød sensor

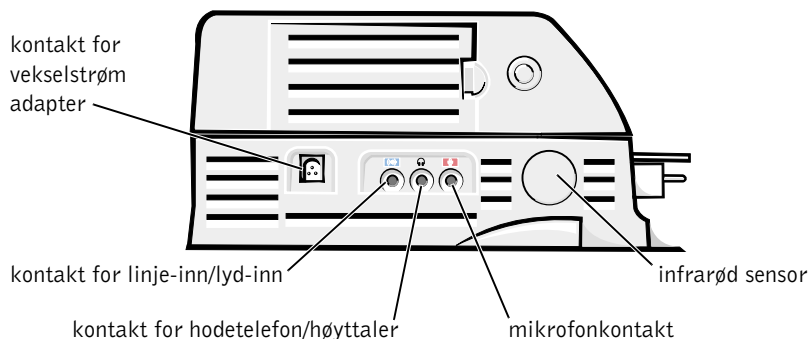

## Kontroller og indikatorer for forankringsstasjonen

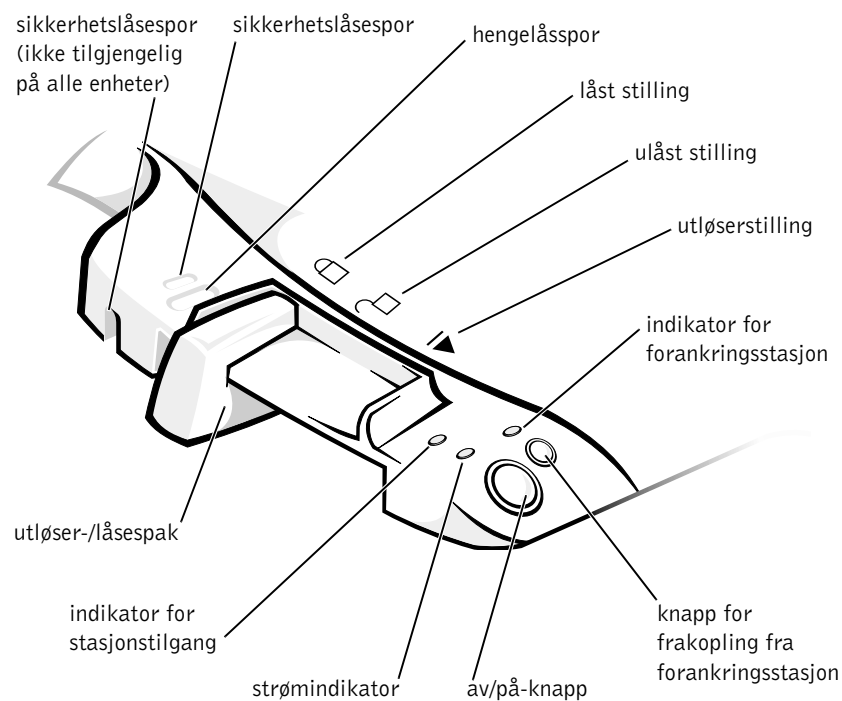

## Skjermstativ



**MERKNAD:** Stativet støtter skjermer som veier opp til 45,3 kg (100 pund [lb]). Tyngre skjermer kan ødelegge stativet, datamaskinen og forankringsstasjonen.

## Forankringsstasjonen med skjermstativ

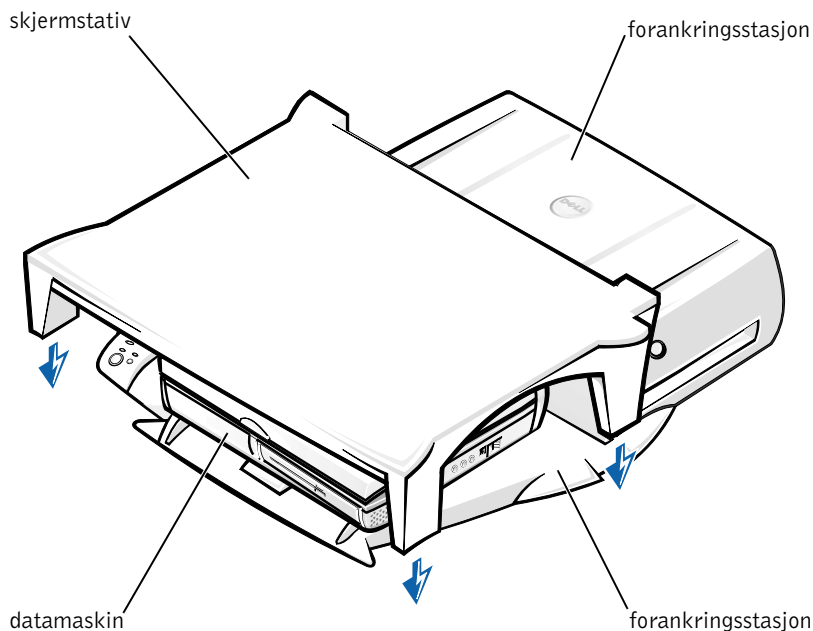

**OBS!** Kontroller at føttene bak på skjermstativet sitter i nedfellingsene på hver side av forankringsstasjonen.

## Før datamaskinen koples til en forankringsstasjon

Hvis datamaskinen kjører et av operativsystemene Microsoft® Windows® 9x, Windows NT®, eller Windows Millennium (Me), må du først kontrollere om det er eksisterende forankringsdrivere på datamaskinen. Hvis det ikke er noen forankringsdrivere på datamaskinen, må du installere dem før du forankrer datamaskinen for første gang. Følg trinnene under "Installere forankringsdrivere" for å installere forankringsdrivere.



**OBS!** Hvis datamaskinen kjører operativsystemet Windows XP eller Windows 2000, installeres driverne automatisk, slik at du ikke behøver å utføre trinnene under "Installere forankringsdrivere". Gå til "Forankre datamaskinen".

## Kontrollere om det finnes eksisterende forankringsdrivere på datamaskinen

- 1 Dobbelklikk på **Min datamaskin**.
- 2 Dobbelklikk på **Kontrollpanel**.
- 3 Dobbelklikk på **Legg til / fjern programmer**.
- 4 Finn de riktige forankringsdriverne i listen over programmer.

Når det gjelder Windows 9x og Windows Me, må du se etter driveren med **Quick Install** (Hurtiginstallasjon) i navnet. Eksempel: Dell Dock Quick Install (Hurtiginstallasjon av forankringsstasjon) for Windows.

For Windows NT må du se etter **NT Softex Docking Services**.

Hvis det ikke er noen forankringsdrivere på datamaskinen, går du til neste avsnitt, "Installere forankringsdrivere". Hvis forankringsdriverne er installert på datamaskinen, går du til "Forankre datamaskinen".

## Installere forankringsdrivere

Du kan installere forankringsdriverne på én av følgende måter:

- Installer driverne fra CD-en *ResourceCD* eller CD-en *Drivers and Utilities* som fulgte med datamaskinen eller forankringsstasjonen.
- Last ned driverne fra web-området for Dell-støtte.

### Installere forankringsdriverne fra CD-en *ResourceCD* eller CD-en *Drivers and Utilities*

- 1 Sett inn CD-en *ResourceCD* eller *Drivers and Utilities* i CD-ROM-stasjonen.

Som oftest begynner CD-en å kjøre automatisk. Hvis ikke, starter du Windows Utforsker og klikker på katalogen for CD-ROM-stasjonen for å vise innholdet på CD-en. Deretter dobbeltklikker du på programfilen **autorcd**. Hvis en velkomstskjerm vises, klikker du på **Next** (Neste). Den første gangen du kjører CD-en, kan det hende du blir bedt om å installere noen installeringsfiler. Klikk på **OK** og følg instruksjonene på skjermen for å fortsette.

- 2 Fra rullegardinmenyen **Language** (Språk) på verktøylinjen velger du ønsket språk for driveren (hvis det er tilgjengelig).

En velkomstskjerm vises.

- 3 Klikk på **Next** (Neste).

- 4 Under **Search Criteria** (Søkekriterier) velger du de aktuelle kategoriene fra rullegardinmenyene **System Model** (Systemmodell) og **Operating System** (Operativsystem).

*Hvis systemet kjører Windows 9x eller Windows Me, velger du System Utilities (Systemverktøy) fra rullegardinmenyen **Device Type** (Enhetstype) og deretter **Drivers** (Driverer) fra rullegardinmenyen **Topic** (Emne).*

*Hvis systemet kjører Windows NT, velger du System Utilities (Systemverktøy) fra rullegardinmenyen **Device Type** (Enhetstype), og deretter velger du **Utilities** (Verktøy) fra rullegardinmenyen **Topic** (Emne).*

En eller flere koblinger vises for de bestemte driverne eller det bestemte verktøyet som brukes på datamaskinen.

- 5 *Hvis systemet kjører Windows 9x eller Windows Me, klikker du på koblingen for verktøyet **Dell Dock Quick Install** (Hurtiginstallasjon av forankringsstasjon).*

Filen **Dell Dock Quick Install** (Hurtiginstallasjon for forankringsstasjon) er et verktøy som installerer de nødvendige forankringsdriverne på datamaskinen.

*Hvis datamaskinen kjører Windows NT, klikker du på koblingen for **Softex Docking Services**.*

- 6 Klikk på knappen **Install** (Installer) for å starte den automatiske installasjonen. Følg instruksjonene i velkomstskjermen for å fullføre installasjonen.



**OBS!** På enkelte ResourceCD-er må brukerne kanskje navigere gjennom mapper for å finne den riktige driveren. Se i *brukerhåndboken* hvis du vil ha fullstendige instruksjoner om hvordan du installerer driverne på nytt.

## Installere forankringsdriverne fra web-området for Dell-støtte

- 1** Gå til web-området for Dell-støtte på <http://support.dell.com>. Hvis du besøker web-området for første gang, angir du landet ved å klikke på kartet som vises.  
  
Siden **Welcome to support.dell.com** (Velkommen til support.dell.com) åpnes.
- 2** Skriv inn informasjonen om forankringsstasjonen, og klikk deretter på **Go!** (Start)  
  
Klikk på **Downloads For Your System** (Filer for nedlasting for systemet).  
  
Vinduet **Downloads For Your Dell** (Filer for nedlasting for systemet) kommer frem, med et lite skjema du må fylle ut.
- 3** Skriv inn servicemerkenummeret for datamaskinen, eller velg Dell-system.
- 4** Velg operativsystem og språkversjon.
- 5** Velg **System and Configuration Utilities** (System- og konfigurasjonsverktøy) som nedlastingskategori.
- 6** Klikk på **Go!** (Start).
- 7** *Hvis datamaskinen kjører Windows 9x eller Windows Me*, finner du frem til og klikker på koblingen for verktøyet **Dell Dock QuickInstall** (Hurtiginstallasjon for forankringsstasjon).  
  
*Hvis datamaskinen kjører Windows NT*, finner du frem til og klikker på koblingen for **Softex Docking Services**.
- 8** Følg instruksjonene på skjermen for å laste ned og installere de nødvendige driverne.  
  
Etter at du har lastet ned filene, og før du installerer driverne, må du lese filen **readme.txt** som er inkludert med de nedlastede filene. Den inneholder viktig informasjon om installasjonen.

# Kople datamaskinen til en forankringsstasjon

Hvis du kople en skjerm til forankringsstasjonen og slår på skjermen, vises skjermbildet på skjermen. Hvis du vil skifte til visning på datamaskinskjermen, eller både på skjermen og datamaskinskjermen, trykker du på <Fn><F8>.

Når du forankrer datamaskinen til forankringsstasjonen og slår på datamaskinen, tennes den grønne av/på-lampen på forankringsstasjonen (se under "Kontroller og indikatorer på forankringsstasjonen").

- ➔ **MERKNAD:** Hvis du vil unngå å miste data, bør du lagre eventuelle åpne filer før du forankrer datamaskinen.
  - ➔ **MERKNAD:** Hvis et PCI-videokort (Peripheral Component Interconnect) er installert i forankringsstasjonen, slår du av datamaskinen før du forankrer den eller kople den fra forankringsstasjonen, for å unngå å miste data.
- 1 Lagre alle filer, lukk og avslutt alle programmer, avslutt operativsystemet og slå av datamaskinen.
- ➔ **MERKNAD:** For å unngå skade på forankringskontakten må du åpne forankringspanelet før du prøver å forankre datamaskinen til forankringsstasjonen.
- 2 Hvis datamaskinen har et paneldeksel for forankringsstasjon, åpner du dette dekselet på baksiden av datamaskinen.

## Paneldeksel for forankringsstasjon på datamaskinen

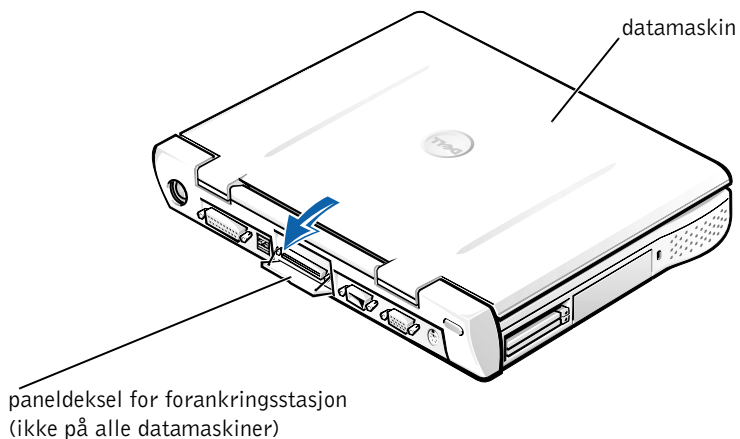

- 3 Lukk datamaskinsskjermen hvis du bruker forankringsstasjonen med et skjermstativ.
- 4 Kontroller at utløser-/låsespaken er i ulåst stilling.
- 5 Forankre datamaskinen til forankringsstasjonen på følgende måte:

## Kople datamaskinen til en forankringsstasjon

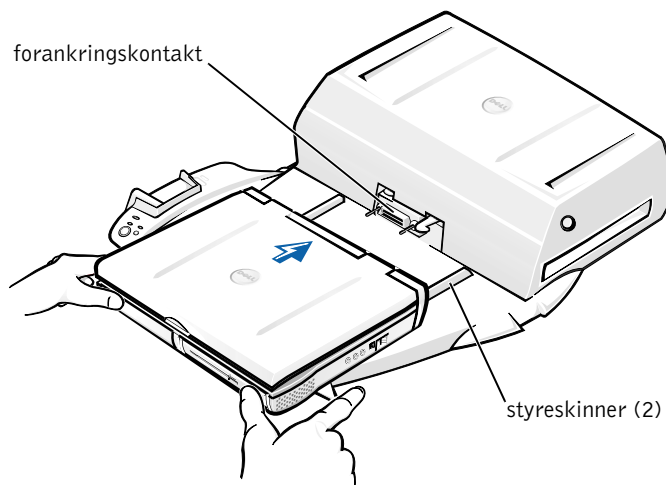



- a Sentrer datamaskinen vannrett på forankringsplattformen slik at baksiden av datamaskinen vender mot kontakten på forankringsenheten, slik det er vist under "Forankre datamaskinen".
- b Skyv datamaskinen mot kontakten til du kjenner at sporene på undersiden av datamaskinen fester seg til styreskinnene.

 **MERKNAD:** Hvis du prøver å skyve datamaskinen helt inn i forankringsenheten uten å bruke styreskinnene, kan du komme til å skade forankringskontakten på datamaskinen.

 **MERKNAD:** Løft ikke opp datamaskinen eller forankringsstasjonen separat når de er koplet sammen, da dette kan føre til at kontaktene på datamaskinen og forankringsstasjonen skades.

 **MERKNAD:** Hvis du bruker en skjerm med skjermstativ, flytter du skjermen ned fra stativet før du flytter forankringsstasjonen på plass.

- c Skyv datamaskinen forsiktig fremover til forankringskontakten er helt koplet til.

## Forankre datamaskinen for første gang med Windows XP og Windows 2000

- 1 Forankre og slå på datamaskinen.
- 2 Trykk på <F2> under systemoppstartsrutinen for å få frem systemoppsett-programmet.
- 3 Still inn **Forankrings-IRQ** til **Optimalisert**.
- 4 Still inn **Universaltilkopling** til **Aktivert**.
- 5 Avslutt programmet for systemoppsett.

Datamaskinen fortsetter oppstartsprosessen.

I Windows 2000 vises **Veiviser for ny maskinvare**.

 **OBS!** I *Windows XP* installerer operativsystemet automatisk driverne i bakgrunnen. I *Windows 2000* installerer veiviseren for ny maskinvare driverne automatisk.

 **OBS!** Hvis du vil installere drivere på nytt i Windows XP og Windows 2000 eller sikre at de beste driverne er installert, se "Oppdatere drivere i Windows XP, Windows 2000 eller Windows Me" senere i dette dokumentet.

## Forankre datamaskinen for første gang med Windows Me

- 1 Forankre og slå på datamaskinen.
- 2 Trykk på <F2> under systemoppstartsrutinen for å få frem systemoppsett-programmet.
- 3 Still inn **Forankrings-IRQ** til **Optimalisert**.
- 4 Still inn **Universaltilkopling** til **Aktivert**.
- 5 Avslutt programmet for systemoppsett.  
Datamaskinen fortsetter oppstartsprosessen.  
**Veiviser for maskinvareinstallasjon** vises.
- 6 Velg **Søk etter den beste driveren for enheten (Anbefalt)**, og klikk på **Neste**.
- 7 Klikk på **Neste**.
- 8 Følg instruksjonene i **Veiviser for maskinvareinstallasjon**.
- 9 Velg **Søk etter den beste driveren for enheten (Anbefalt)** og klikk på **Neste** når du blir bedt om det.
- 10 Fortsett å følge instruksjonene for å fullføre installasjonen.  
Windows-skrivebordet vises, og installasjonen er fullført.

## Forankre datamaskinen for første gang med Windows NT 4.0

- 1 Forankre og slå på datamaskinen.
- 2 Trykk enten på <F2> under rutinen for systemoppstart, eller trykk på <Fn><F1> etter at datamaskinen startes opp for å vise programmet for systemoppsett.
- 3 Still inn **Forankrings-IRQ** til **Optimalisert**.
- 4 Still inn **Universaltilkopling** til **Aktivert**.
- 5 Avslutt programmet for systemoppsett.
- 6 Trykk på <Ctrl><Alt><Del> for å logge på.  
Vinduet **Docking Station Setup** (Installasjon av forankringsstasjon) kommer frem og angir at datamaskinen må koples fra forankringsstasjonen for å kunne fortsette.

- 7 Klikk på **OK** og vent til datamaskinen er slått av.
- 8 Kople datamaskinen fra forankringsstasjonen (se "Kople datamaskinen fra forankringsstasjonen").  
  
Datamaskinen starter på nytt automatisk. Slå på datamaskinen hvis dette ikke er tilfelle.
- 9 Velg **OK** i vinduet **Device Removal** (Fjerne enhet).
- 10 Klikk på **Start** og velg **Avslutt**.
- 11 Vent til datamaskinen er slått helt av, og forankre datamaskinen til forankringsstasjonen på nytt.  
  
Datamaskinen starter på nytt automatisk. Slå på datamaskinen hvis dette ikke er tilfelle.
- 12 Trykk på <Ctrl><Alt><Del> for å logge på.  
  
Datamaskinen registrerer automatisk nye enheter.
- 13 Velg **Install System Provided Driver for the Selected Device (Recommended)** (Installer driver i systemet for den merkede enheten [Anbefalt]), og klikk på **OK** når du blir bedt om det.
- 14 Klikk på **Continue** (Fortsett) i vinduet **Windows NT Setup** (Installere Windows NT).
- 15 Velg **Install System Provided Driver for the Selected Device (Recommended)** (Installer driver i systemet for den merkede enheten [Anbefalt]), og klikk på **OK**.
- 16 Velg navnet på kontrolleren for nettverksgrensesnitt (NIC) på rullegardinmenyen.
- 17 Velg om du vil at nettverksadapteren skal hente en IP-adresse fra en server, eller om en IP-adresse skal angis.  
  
Spør systemansvarlig hvis du ikke vet hva du skal velge.
- 18 Følg instruksjonene for å fullføre installasjonen.

Windows-skrivebordet vises, og installasjonen er fullført.

Datamaskinen kan ikke gå inn i hvilemodus mens den er forankret.

## Forankre datamaskinen for første gang med Windows 98

- 1 Forankre og slå på datamaskinen.
- 2 Trykk enten på <F2> under rutinen for systemoppstart, eller trykk på <Fn><F1> etter at datamaskinen startes opp for å vise programmet for systemoppsett.
- 3 Still inn **Forankrings-IRQ** til **Optimalisert**.
- 4 Still inn **Universaltilkopling** til **Aktivert**.
- 5 Avslutt programmet for systemoppsett.
- 6 Klikk på **OK** hvis vinduet **Konfigurasjonsoppsett** vises.  
**Veiviser for maskinvareinstallasjon** vises.
- 7 Klikk på **Neste**.
- 8 Velg **Søk etter den beste driveren for enheten (Anbefalt)** og klikk på **Neste**.
- 9 Fjern avmerkingen ved siden av hvert alternativ, og klikk på **Neste**.  
Et vindu vises med en melding om at Windows er klar til å finne den beste driveren for enheten.
- 10 Følg instruksjonene i **Veiviser for maskinvareinstallasjon**.
- 11 Velg **Søk etter den beste driveren for enheten (Anbefalt)** og klikk på **Neste** når du blir bedt om det.
- 12 Fortsett å følge instruksjonene for å fullføre installasjonen.

Windows-skrivebordet vises, og installasjonen er fullført.

## Forankre datamaskinen for første gang med Windows 95

- 1 Forankre og slå på datamaskinen.
- 2 Trykk enten på <F2> under rutinen for systemoppstart, eller trykk på <Fn><F1> etter at datamaskinen startes opp for å vise programmet for systemoppsett.
- 3 Still inn **Forankrings-IRQ** til **Optimalisert**.
- 4 Still inn **Universaltilkopling** til **Aktivert**.

- 5 Avslutt programmet for systemoppsett.

Datamaskinen registrerer automatisk ny maskinvare.

- 6 Klikk på **Ja** i vinduet **Endring i systeminnstillinger**.

Datamaskinen startes opp på nytt og registrerer automatisk ny maskinvare.

- 7 Klikk på **OK** hvis vinduet **Konfigurasjonsoppsett** vises.

- 8 Klikk på **OK** i vinduet **Nettverk**.

- 9 Velg kategorien **Identifikasjon** i det neste **Nettverk**-vinduet.

- 10 Angi **Datamaskinnavn** og **Arbeidsgruppe** som brukes til å identifisere datamaskinen i nettverket, og klikk på **Lukk**.

Hvis du ikke er sikker på hva du skal angi i feltene **Datamaskinnavn** og **Arbeidsgruppe**, kan du forhøre deg med systemansvarlig.

-  **OBS!** Du må angi **Datamaskinnavn** og **Arbeidsgruppe** for å kunne fortsette driverinstallasjonen.

Datamaskinen kopierer filer og bygger en database for driverinformasjon automatisk.

- 11 Klikk på **Ja** i vinduet **Endring i systeminnstillinger**.

Datamaskinen startes på nytt.

Vinduet **Skriv inn nettverkspassord** vises. Hvis du ikke vil angi et brukernavn og passord på dette tidspunktet, eller hvis du ikke har fått ett du skal bruke av systemansvarlig, klikker du på **Avbryt**.

Datamaskinen registrerer automatisk ny maskinvare.

- 12 Klikk på **OK** i vinduet **Konfigurasjonsoppsett**.

Windows-skrivebordet vises, og installasjonen er fullført.

-  **OBS!** Hvis du skal bruke USB-kontakter, må du installere USB-tillegg fra *ResourceCD* i katalogen **Win95\OSUpdate** (OS-oppdatering for Win95). Hvis du installerer USB-tillegget, kan ikke datamaskinen gå i hvilemodus. Dell anbefaler at du ikke installerer USB-tillegget, med mindre du har til hensikt å bruke USB-enheter.

## Oppdatere drivere i Windows XP og Windows 2000

Slik oppdaterer du drivere i Windows XP og Windows 2000:

- 1 Høyreklikk på **Min datamaskin** og klikk på **Behandle**. (I Windows XP klikker du på **Start**-knappen for å få tilgang til **Min datamaskin**. I Windows 2000 er, **Min datamaskin** plassert på Windows-skrivebordet.
- 2 I vinduet **Datamaskinbehandling** klikker du på **Enhetsbehandling** og dobbeltklikker på **Nettverkskort**.
- 3 Dobbeltklikk på **3Com 3C920 Integrated Fast Ethernet Controller**.
- 4 Klikk på kategorien **Driver**.
- 5 Klikk på **Oppdater driver...** og følg instruksjonene.

## Oppdatere drivere i Windows Me

Slik oppdaterer du drivere i Windows Me:

- 1 Høyreklikk på **Min datamaskin** på skrivebordet og klikk på **Egenskaper**.
- 2 I vinduet **Systemegenskaper** klikker du på kategorien **Enhetsbehandling** og dobbeltklikker på **Nettverkskort**.
- 3 Dobbeltklikk på **3Com 3C920 Integrated Fast Ethernet Controller**.
- 4 Klikk på kategorien **Driver**.
- 5 Klikk på **Oppdater driver...** og følg instruksjonene.

## Kople datamaskinen fra forankringsstasjonen

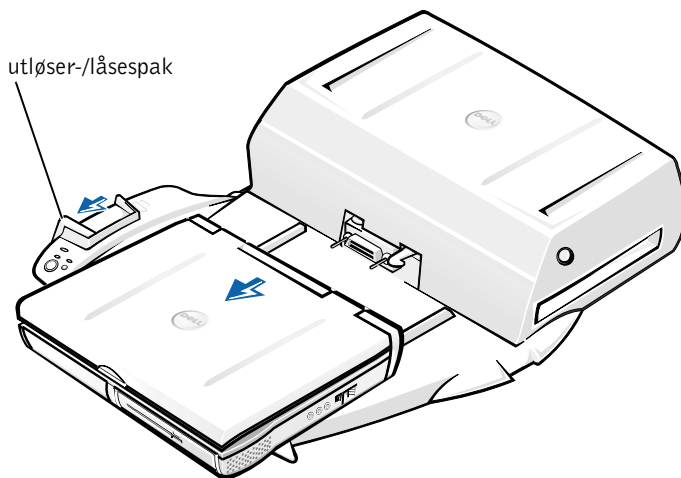

- ➔ **MERKNAD:** Hvis datamaskinen ikke kjøres på batteri, slås datamaskinen av når du kobler den fra forankringsstasjonen, og du vil miste data som ikke er lagret.
- ➔ **MERKNAD:** Kople aldri datamaskinen fra forankringsstasjonen uten å klargjøre datamaskinen først. Hvis du kobler datamaskinen fra forankringsstasjonen før du klargjør datamaskinen, vil du miste data, og det kan hende at datamaskinen ikke gjenopptar normal drift på flere minutter, hvis den overhodet gjør det.

Bruk én av følgende metoder for å klargjøre datamaskinen til frakopling fra forankringsstasjonen:

- Trykk <Fn><Esc> på datamaskinens tastatur (eller <Scroll Lock><Esc> på et eksternt tastatur).

Vent noen sekunder til av/på-lampen på datamaskinen slukkes.

- *I Windows XP* klikker du på **Start**-knappen og deretter på **Undock Computer** (Koble datamaskinen fra forankringsstasjon).

*I Windows 95, Windows 98, Windows Me eller Windows 2000* klikker du på **Start**-knappen og deretter på **Løs ut PC**.

*I Windows NT* klikker du på forankringsikonet på oppgavelinjen, og deretter klikker du på **Undock** (Kople fra forankringsstasjon) for å sette datamaskinen i hvilemodus.

Vent noen sekunder til av/på-lampen på datamaskinen slukkes.

- Trykk på knappen for anmodning om frakopling fra forankringsstasjon på forankringsstasjonen (se figuren "Kontroller og indikatorer for forankringsstasjonen"). Vent til den grønne forankringslampen slukkes.

## Skifte batteriet

Forankringsstasjonen bruker et litiumion-batteri. Litiumion-batteriet har lang levetid, og det er godt mulig at du aldri behøver å skifte det ut. Gjør imidlertid følgende hvis du må skifte det:

**⚠ ADVARSEL: Det kan være fare for at et nytt batteri eksploderer hvis det ikke settes i på riktig måte. Batteriet skal bare skiftes med samme eller tilsvarende type, som anbefalt av produsenten. Kast brukte batterier i henhold til produsentens anvisninger.**

- 1 Kople datamaskinen fra forankringsstasjonen som beskrevet under "Kople datamaskinen fra forankringsstasjonen".
- 2 Slå av strømbryteren på forankringsstasjonen, og kople fra vekselstrømadapteren.



- 3 Fjern det øvre dekselet ved å trykke på knappene på hver side og vri dekselet bakover på utvidelsesstasjonen (se "Fjerne det øvre dekselet"). Når dekselet er i loddrett stilling, kopler du fra hengselstappene og tar dekselet helt av.

#### Fjerne det øvre dekselet

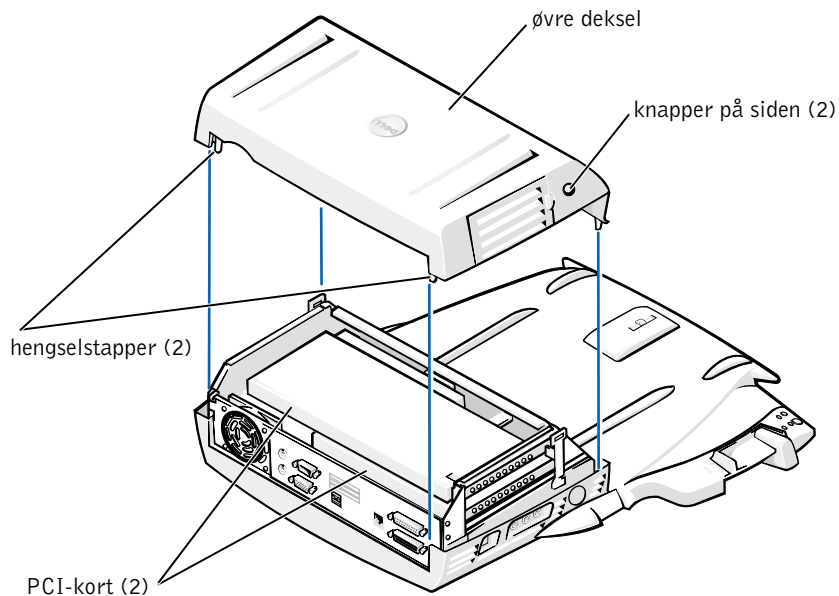

- 4 Fjern eventuelle installerte kort fra sporene for utvidelseskort.

## Skifte batteriet

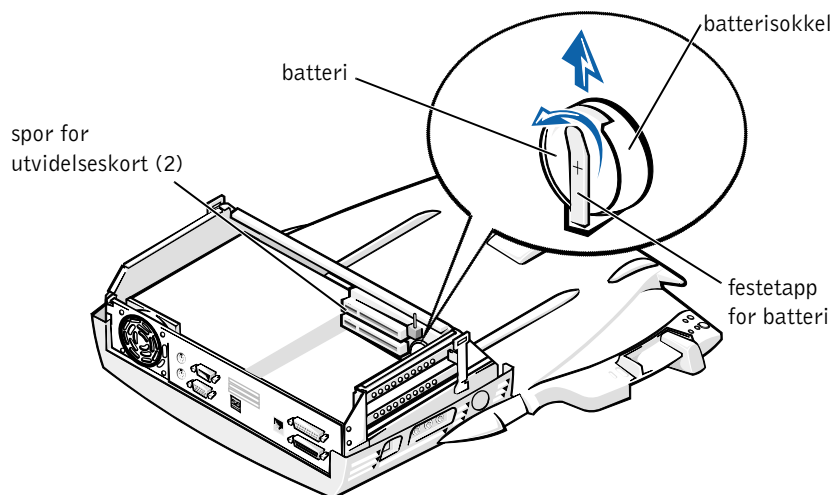

- 5 Løft festetappen for batteriet litt opp, og fjern batteriet fra batterisokkelen.
- 6 Snu det nye batteriet, slik at siden merket "+" vender opp. Sett deretter batteriet i sokkelen og slipp festetappen.

Dette batteriet må ikke kastes sammen med husholdningsavfall. Kontakt kommunale myndigheter for å få informasjon om hvordan du avhender batterier.

## Ta ut og installere PCI-utvidelseskort

Hvis du vil installere et utvidelseskort av typen PCI (Peripheral Component Interconnect) i forankringsstasjonen, må du utføre følgende trinn:

-  **OBS!** Installer 3,3-volts (V) eller 5-volts PCI-utvidelseskort som ikke er lengre enn 25,4 cm (10 tommer) i øverste spor, og installer 3,3-volts eller 5-volts PCI-utvidelseskort som ikke er lengre enn 15,5 cm (6,9 tommer) i nederste spor.

**➔ MERKNAD:** Ikke ta på noe inne i forankringsstasjonen, bortsett fra de delene som er nevnt i instruksjonene nedenfor. Hvis du tar på andre deler, kan forankringsstasjonen bli skadet, og garantien kan gjøres ugyldig.

- 1 Lagre alle filer, lukk og avslutt alle programmer og avslutt operativsystemet.
- 2 Slå av datamaskinen.
- 3 Fjern skjermen fra skjermstativet. Fjern skjermstativet fra forankringsstasjonen.
- 4 Kople datamaskinen fra forankringsstasjonen og la utløser/låsespak stå i ulåst stilling.
- 5 Kople fra alle ledninger - inkludert strømadapterledningen - fra forankringsstasjonen. Se til at utløser/låsespak ikke er i bakre/låst stilling.
- 6 Trykk på låsen på dekelet til PCI-utvidelsessporet, og fjern dekelet. Se figuren nedenfor.

#### Deksel til PCI-utvidelsesspor og kontakt for utvidelseskort

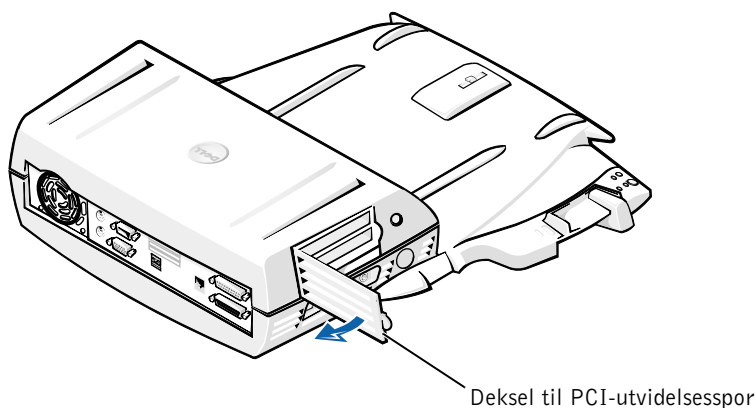

- 7 Fjern øvre deksel ved å trykke på de to knappene på siden og rotere dekelet mot bakre del av forankringsstasjonen. Når dekelet er rotert bakover, løsner du hengselstappene fra baksiden av forankringsstasjonen, og fjerner det øvre dekelet. Se figuren "Fjerne det øvre dekelet".

- 8** Fjern skruen som holder den tomme monteringskonsollen på plass, og legg den til side for senere bruk.  
Fjern den tomme monteringskonsollen. Hvis et PCI-kort er installert, fjerner du dette ved å gripe kortet i de ytre hjørnene og løsne det forsiktig fra kontakten.
  - 9** Sett inn et PCI-utvidelseskort.
    - a** Sett kontakten på kanten av kortet godt inn i kontakten for utvidelseskort.
    - b** Vipp kortet forsiktig fra side til side inn i kontakten til det sitter ordentlig på plass.
  - 10** Sett skruen inn igjen i PCI-kortkonsollen, slik at PCI-kortet holdes på plass.
  - 11** Sett toppdekelet på plass igjen ved først å feste hengselstappene og deretter forsiktig senke forsiden av toppdekelet på plass. Toppdekelet vil være riktig justert når du hører at knappene på siden kommer på plass med et klikk.
  - 12** Kople til igjen ledningene som du koplete fra i trinn 5 - inkludert strømadapterledningen.
  - 13** Forankre datamaskinen.
  - 14** Sett skjermstativet på forankringsstasjonen og skjermen på skjermstativet.
  - 15** Slå på datamaskinen.
  - 16** Installer driverne for PCI-kortet.  
Hvis et nettverkskort med 16/4 Token-Ring-PCI-adapter ble levert med forankringsstasjonen, har Dell lagt ved en CD som inneholder drivere og installasjonsinstruksjoner.
-  **OBS!** Hvis du installerer nettverksdrivere for et nettverkskort med 16/4 Token-Ring-PCI-adapter, må du kople datamaskinen til nettverket før du installerer driverne. Underrett nettverksansvarlig før du kople forankringsstasjonen til et nettverk.
- Hvis du bruker et PCI-kort som ikke er fra Dell, må du bruke driverne og instruksjonene som ble levert av kortprodusenten.

 **OBS!** Nettverkskortet med 16/4 Token-Ring-PCI-adapter som Dell har installert, er testet for bruk med C/Dock II-utvidelsesstasjonen. Selv om du kan installere andre PCI-utvidelseskort, kan ikke Dell garantere at disse fungerer ordentlig.

## Bruke C/Dock II-mediebrønnen

Du kan bruke en hvilken som helst medieenhet fra datamaskinen din, for eksempel en diskettstasjon eller CD-ROM-stasjon, i mediebrønnen på C/Dock II-utvidelsesstasjonen.

 **MERKNAD:** For å unngå å skade forankringsstasjonen eller medieenheten, må du ikke installere noen enhet i mediebrønnen på forankringsstasjonen som du ikke vanligvis bruker i datamaskinen.

 **MERKNAD:** For å unngå å skade forankringsstasjonen må du ikke installere reisemodulen eller batteriet fra Dell Latitude-datamaskinen i mediebrønnen på forankringsstasjonen.

Hvis du vil installere medieenheten på datamaskinen i mediebrønnen på forankringsstasjonen, må du utføre følgende trinn:

 **OBS!** Utløser-/låsehendelen må være i ulåst posisjon før du installerer en enhet i mediebrønnen.

- 1 Lagre alle filer, lukk og avslutt alle programmer og avslutt operativsystemet.
- 2 Slå av datamaskinen.
- 3 Fjern eventuelle medieenheter i mediebrønnen i forankringsstasjonen.

Trykk på utløserknappen på mediebrønnen (se "Installere en medieenhet i mediebrønnen"). Når enheten har glidd delvis ut av mediebrønnen, trekker du den forsiktig ut.

## Installere en medieenhet i mediebrønnen

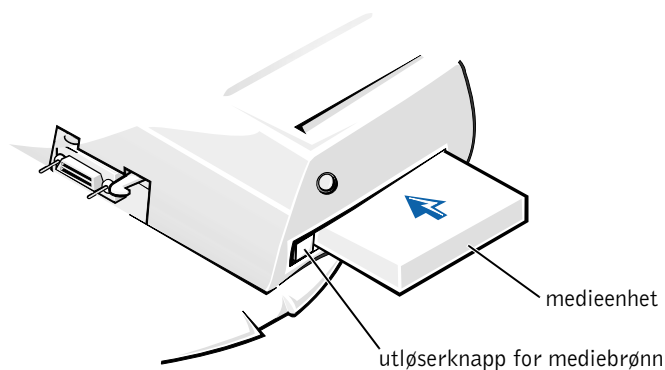

- 4 Sett den ønskede medieenheten inn i mediebrønnen på forankringsstasjonen (se figuren "Installere en medieenhet i mediebrønnen").
- 5 Trykk enheten godt inn.  
Når enheten er satt ordentlig på plass, skal du høre et klikk.  
Hvis du ikke har satt enheten ordentlig på plass, vil den stå løst i mediebrønnen. Sett enheten inn på nytt.
- 6 Slå på datamaskinen.

## Installere en medieenhet for Windows NT 4.0 med Softex Docking Services

Windows NT med Softex Docking Services gir mulighet for utskifting av enheter i mediebrønnen under drift. Hvis du vil ha mer informasjon, kan du se "Docking With Windows NT and Softex Docking Services" og *Softex Docking Services User's Guide* på <http://support.dell.com>.

# Sikre C/Dock-utvidelsesstasjonen

## Sikkerhetsfunksjoner

Forankringsstasjonen har følgende sikkerhetsfunksjoner:

- En utløser-/låsespak som gjør at du kan sikre og løse ut datamaskinen. Når spaken står i bakre stilling, er datamaskinen festet til C/Dock II-utvidelsesstasjonen. Hvis du setter spaken i midtstillingen, kan du bruke forankringsenheten uten at den er festet. Når spaken settes i frontstilling, løses datamaskinen ut fra forankringsstasjonen. Skyv utløser-/låsespaken til den bakre stillingen hvis du vil bruke sikkerhetskengellåsen og sikkerhetslåsesporet.
- Datamaskinen festes til forankringsstasjonen med en fjærlås foran på stasjonen som passer inn i et sikkerhetsspør på undersiden av datamaskinen. Ikke alle bærbare Dell-datamaskiner er utstyrt med et sikkerhetsspør.
- Et fast toppdeksel som gjør at du ikke kan fjerne PCI-kortet (Peripheral Card Interconnect).
- En sikret utløserknapp på mediebrønnen som blokkerer for fjerning av enheter i mediebrønnen.
- Et ubevegelig låsehåndtak som hindrer uautorisert fjerning av datamaskinen.

## Sikre C/Dock II-utvidelsesstasjonen

Bruk én av følgende metoder for å sikre forankringsstasjonen:

- Bruk en hengelås alene, eller en hengelås og en sikkerhetskabel i løkke sammen med hengelåssporet (se figuren "Kontroller og indikatorer for forankringsstasjonen") på forankringsstasjonen.

En hengelås alene blokkerer utløserpaken og gjør det vanskelig å kople datamaskinen fra forankringsstasjonen.

En sikkerhetskabel som legges i løkke rundt en stasjonær gjenstand og brukes i forbindelse med hengelåsen, kan bidra til å hindre uautorisert flytting av datamaskinen og C/Dock II-utvidelsesstasjonen.

- Fest en kommersielt tilgjengelig enhet for innbruddssikring til sporet for sikkerhetslåsen (se figuren "Kontroller og indikatorer for forankringsstasjonen") på forankringsstasjonen.

Enheter for innbruddssikring omfatter vanligvis en bit metalltrådet ledning og en tilhørende låseenhet og nøkkel. Dell anbefaler deg å bruke en Kensington-lås. Hvis du vil vite hvordan du installerer denne typen utstyr for innbruddssikring, kan du se dokumentasjonen som ble levert med enheten.

## Dell-feilsøking

Dell-feilsøkingsprogramvaren som ble levert med Dell Latitude-datamaskinen, inneholder tester som hjelper deg å utføre feilsøking på kontrollerne i forankringsstasjonen.

Deltestene i **nettverksgrensesnitt**-testgruppen i Dell-feilsøkingsprogramvaren sjekker de grunnleggende funksjonene i nettverkskontrolleren i forankringsstasjonen. Disse tester kontrollerer interne funksjoner, inkludert lese- og skrivetilgang til registre og intern sende- og mottaksmulighet (tilbakekopling).

Deltestene i **serie/infrarød port**-testgruppen kontrollerer forankringsstasjonens grensesnitt med eksterne enheter (for eksempel en seriell mus eller en skriver). Deltestene i denne testgruppen er ikke ment å være en diagnostetest for selve den eksterne enheten.

Deltestene i **USB**-testgruppen kontrollerer forankringsstasjonens grensesnitt med eksterne enheter (for eksempel en mus). Deltestene i denne testgruppen er ikke ment å være en diagnostetest for selve den eksterne enheten.

Hvis du vil ha fullstendige instruksjoner om bruk av Dell-feilsøking, kan du se *brugerhåndboken* på datamaskinen.



# Tekniske spesifikasjoner

## Tekniske spesifikasjoner

| <b>Fysisk</b>                            |   |
|--|---|
| Høyde:                                   |   |
| Med skjermstativ                         | 10,9 cm   |
| Frittstående                             | 10,9 cm   |
| Dybde:                                   |   |
| Med skjermstativ                         | 50,0 cm   |
| Frittstående                             | 47,0 cm   |
| Bredde:                                  |   |
| Med skjermstativ                         | 43,5 cm   |
| Frittstående                             | 42,0 cm   |
| Vekt:                                    |   |
| Med skjermstativ                         | 5,5 kg  |
| Frittstående                             | 4,1 kg  |
| <b>Strøm</b>                             |   |
| Inngang for vekselstrømadapter:          |   |
| Spenning                                 | 100–240 V AC, 50–60 Hz  |
| Strømstyrke                              | 1,5 A   |
| Inngang for C/Dock II-utvidelsesstasjon: |   |
| Spenning                                 | krever 20 V DC fra vekselstrømadapter                             |
| Strømstyrke                              | 3,5 A   |
| <b>I/U</b>                               |   |
| Seriell (DTE)                            | 16550-kompatibel, 16 byte bufferkontakt                           |
| Parallell                                | enveis, toveis eller ECP-kontakt                                  |
| PS/2                                     | to mini-DIN-kontakter   |
| USB                                      | to USB-kompatible kontakter                                       |
| Infrarød                                 | infrarød port kompatibel med IrDA-standarder 1.1 (Fast IR) og 1.0 |

## Tekniske spesifikasjoner

|  |   |
|--|---|
| Lydlinje ut                                | mikrofon inn-kontakt; linje inn/lyd inn-kontakt (for innspillings-/avspillingsenheter); lydlinje ut-kontakt (for hodetelefoner) |
| SCSI                                       | Ultra SCSI, 50 pinner, D-subminiatur-kontakt  |
| Video                                      | én kontakt  |
| Nettverk                                   | én RJ45-kontakt   |
| Forankring (for tilkopling til datamaskin) | én kontakt  |
| <b>Ethernet Network Controller</b>         |   |
| Brikkesett                                 | 3Com® 3C920; 10/100 BASE-TX (PC99-kompatibel)   |
| Databussbredde                             | 32 bits PCI-vertsbussgrensesnitt  |
| IRQ  | IRQ10   |
| <b>SCSI-kontroller</b>                     |   |
| Brikkesett                                 | Adaptec AIDC 7880C  |
| Databussbredde                             | 8 bits SCSI-buss; 32 bits PCI-vertsbussgrensesnitt  |
| Dataoverføringshastighet                   | 20 MB/sek   |
| IRQ  | IRQ10   |

# Informasjon om sikkerhet og EMC: Bærbare datamaskiner

Følgende informasjon definerer betydningen av *ytterligere* symboler som *bare* brukes i informasjonen om sikkerhet og elektromagnetisk kompatibilitet (EMC - Electromagnetic Compatibility).



Eksplosjonsfare



Fly



Brannfare



Det kan være forbudt å bruke denne funksjonen ombord et fly



Fare for elektrisk støt



## Sikkerhetsinstruksjoner

### Generelt

- Plasser forankringsstasjonen på et vannrett underlag når du skal bruke den.
- Ikke forsøk å reparere forankringsstasjonen selv, med mindre du er autorisert servicetekniker. Følg alltid installasjonsinstruksjonene nøye.
- Hvis du bruker en forlengelsesledning sammen med strømadapteren, må du kontrollere at det totale ampere-nivået for produktene som er tilkoblet forlengelsesledningen, ikke overstiger ampere-angivelsen for selve forlengelsesledningen.



- Objekter må ikke dyttes inn i lufttehull eller andre åpninger i maskinen. Dette kan føre til brann eller elektrisk støt ved at interne komponenter kortsluttes.



- Plasser vekselstrømadapteren på et godt ventilert sted, f.eks. på en pult eller på gulvet, når du bruker den til å kjøre datamaskinen eller lade batteriet. Dekk ikke strømadapteren med papir eller andre gjenstander som kan føre til redusert avkjøling. Du må heller ikke bruke vekselstrømadapteren i en bæreseske.



- Maskinen må ikke brukes i våte omgivelser, for eksempel i nærheten av et badekar, en vask eller et svømmebasseng, eller i et vaskerom.



- For å unngå den potensielle faren for elektrisk støt bør du ikke koble til eller fra kabler eller utføre vedlikehold eller rekonfigurasjon på dette produktet i tordenvær. Ikke bruk datamaskinen under tordenvær med mindre alle kabler er koblet fra og datamaskinen går på batteristrøm.
- Bruk bare den vekselstrømadapteren og de batteriene som er godkjent til bruk med denne forankringsstasjonen, slik som beskrevet i dette dokumentet. Bruk av en annen type batterisett eller strømadapter medfører brann- og eksplosjonsfare.
- Før du rengjør forankringsstasjonen, må du slå den av og trekke vekselstrømadapteren ut av stikkontakten. Rengjør forankringsstasjonen med en myk klut fuktet med vann. Ikke bruk flytende eller aerosolbaserte rensmidler, som kan inneholde brennbare stoffer.



## Strøm (Sikkerhetsinstruksjoner)



- Du må bare bruke Dell-vekselstrømadapteren godkjent for bruk med denne forankringsstasjonen. Hvis du bruker andre strømadaptere, kan du risikere brann eller eksplosjon.
- Før du kople forankringsstasjonen til en stikkontakt, må du kontrollere spenningsklassifikasjonen for å sikre at den nødvendige spenningen og frekvensen tilsvarer den tilgjengelige strømkilden.
- Strømmen til datamaskinen koples fra ved at du slår av datamaskinen og trekker vekselstrømadapteren ut av stikkontakten.



- For å unngå elektrisk støt, er det viktig at strømledningene til vekselstrømadapteren og eksterne enheter kobles til en strømkilde som er forskriftsmessig jordnet. Disse kablene kan være utstyrt med tre pinner plugger for å sikre ordentlig jording. Ikke bruk adapterstøpsler eller fjern jordingskontakten fra strømkabelen. Hvis du bruker en forlengelsesledning, må du bruke riktig type, to pinner eller tre pinner, slik at den stemmer overens med strømadapterkabelen.
- Kontroller at ingen gjenstander hviler på strømkablene til vekselstrømadapteren, og at kablene ikke ligger slik til at noen kan trække på eller snuble i dem.



- Hvis du bruker en forgreningskontakt, må du være forsiktig når du kople strømkablene til vekselstrømadapteren til forgreningskontakten. Enkelte forgreningskontakter er utformet slik at det er mulig å sette i kontakten feil. Hvis du setter i kontakten på feil måte, kan dette resultere i permanent skade på datamaskinen, samt fare for elektrisk støt og/eller brann. Kontroller at jordingspinnen i kontakten settes inn i tilsvarende jordingskontakt i forgreningskontakten.

## Spesielle bestemmelser

EMI (Electromagnetic Interference [Elektromagnetiske forstyrrelser]) viser til alle signaler eller all utstråling som slippes rett ut eller følger strøm- eller signalledninger. Disse forstyrrer radiobølger eller andre sikkerhetstjenester, eller forringer, blokkerer eller gir gjentatte forstyrrelser på en radiokommunikasjonstjeneste med lisens. Radiokommunikasjonstjenester inkluderer, men er ikke begrenset til, kommersiell kringkasting via AM/FM-nettet, fjernsyn, mobiltjenester, radar, lufttrafikkstyring, personsøking og personlige kommunikasjonstjenester. Disse tjenestene med lisens, sammen med utstyr som sender ut utilsiktet stråling, som f.eks. digitalt utstyr, inkludert datamaskiner, bidrar til det elektromagnetiske miljøet.

Elektromagnetisk kompatibilitet (EMC) er den evnen som komponenter i elektronisk utstyr har til å fungere feilfritt i det elektroniske miljøet. Selv om denne datamaskinen er konstruert og funnet å være i samsvar med begrensninger i offentlige bestemmelser for EMI, er det ingen garanti for at det ikke forekommer forstyrrelser i en bestemt installasjon. Hvis dette utstyret faktisk forårsaker interferens i forhold til radiokommunikasjonstjenester, noe som kan fastslås ved å slå utstyret av og på, oppfordrer vi deg til å prøve å utbedre interferensen på en av følgende måter:

- Endre retningen på mottakerantennen.
- Endre plasseringen av datamaskinen i forhold til mottakeren.
- Flytte datamaskinen bort fra mottakeren.
- Koble datamaskinen til et annet strømuttak slik at datamaskinen og mottakeren er på forskjellige kretser.

Ta eventuelt kontakt med en representant for teknisk støtte hos Dell eller en erfaren radio/fjernsynstekniker hvis du vil ha flere forslag.

Datamaskiner fra Dell er konstruert, testet og klassifisert for det elektromagnetiske miljøet de er beregnet på. Denne klassifikasjonen av elektromagnetiske miljøer tar vanligvis utgangspunkt i følgende harmoniserte definisjoner:

- Klasse A er vanlig for forretnings- eller industrimiljøer.
- Klasse B er vanlig for boligstrøk.

ITE-utstyr (Information Technology Equipment), inkludert enheter, utvidelseskort, skrivere, inngangs-/utgangsenheter (I/U-enheter), skjermer osv. som er integrert i eller koplet til datamaskinen, skal samsvare med datamaskinens klassifisering for elektromagnetisk miljø.

**Merknad om skjermede signalkabler:** Bruk bare skjermede kabler ved tilkopling av enheter til Dell-utstyr for å redusere muligheten for forstyrrelser på radiokommunikasjonstjenester. Bruk av skjermede kabler sikrer at du opprettholder korrekt EMC-klassifisering for det miljøet maskinen skal brukes i. Kabler til parallelle skrivere er tilgjengelig fra Dell. Kablene kan også bestilles fra Dell på World Wide Web på <http://accessories.us.dell.com/>.

De fleste datamaskiner fra Dell er klassifisert for klasse B-miljøer. Imidlertid kan klassifiseringen endres til klasse A for noen konfigurasjoner hvis enkelte typer tilbehør inkluderes. Hvis du vil avgjøre hvilken elektromagnetisk klassifisering datamaskinen eller enheten hører inn under, kan du se følgende avsnitt med informasjon som er spesifikk for de forskjellige reguleringsmyndighetene. Hvert avsnitt inneholder spesifikke EMC/EMI-bestemmelser eller sikkerhetsopplysninger om produktet for hvert land.

## **CE-merknad (Den europeiske union)**

Merking med symbolet **CE** angir at denne Dell-datamaskinen overholder EMC-direktivet og EU-direktivet for lavspenning. Denne merkingen indikerer at dette Dell-produktet er i samsvar med følgende tekniske standarder:

- EN 55022 - "Informasjonsteknologisk utstyr - Radiostøyegenskaper - Grenseverdier og målemetoder."
- EN 55024 - "Informasjonsteknologisk utstyr - Immunitetsegenskaper - Grenseverdier og målemetoder."
- EN 61000-3-2 — "Elektromagnetisk kompatibilitet (EMC) - Del 3: Grenseverdier - Del 2: Grenseverdier for utsendelse av harmoniske strømmer (Utstyr med inngangsstrøm opp til og med 16 A per fase)."
- EN 61000-3-3 — "Elektromagnetisk kompatibilitet (EMC) - Del 3: Grenseverdier - Del 3: Grenseverdier vedrørende spenningsfluktuasjoner og flimmer i lavspennings tilførselssystemer for utstyr med inngangsstrøm ikke overskridende 16 A."

- EN 60950 - "Sikkerhetskrav til informasjonsteknologisk utstyr inklusive elektriske kontormaskiner."



**OBS!** Strålingskravene i EN 55022 innebærer to klassifikasjoner:

- Klasse A gjelder typisk forretningsmessige områder.
- Klasse B gjelder typiske boligområder.

Denne Dell-enheten er klassifisert for bruk i et typisk boligområde i klasse B.

Det er opprettet en "konformitetserklæring" i henhold til foregående direktiver og standarder som er arkivert hos Dell Computer Corporation Products Europe BV, Limerick, Irland.

### Avhending av batterier



Forankringsstasjonen bruker et litiumion-batteri. Litiumion-batteriet har lang levetid, og det er godt mulig at du aldri behøver å skifte det ut. Skulle du imidlertid ha behov for å gjøre dette, kan du se "Skifte batteriet" tidligere i dokumentet.

Dette batteriet må ikke kastes sammen med husholdningsavfall. Kontakt kommunale myndigheter for å få informasjon om hvordan du avhender batterier.

### Overensstemmelse med EN 55022 (bare Tsjekkia)

Denne enheten hører inn under klasse-B-enheter som beskrevet i EN 55022, med mindre det spesifikt er angitt på spesifikasjonsetiketten at enheten tilhører klasse-A. Følgende gjelder enheter i klasse-A for EN 55022 (verneradius opp til 30 meter). Brukeren av enheten må gjøre alt som kreves for å fjerne kilder til interferens på telekommunikasjonsenheter eller andre enheter.

Pokud není na typovém štítku počítače uvedeno, že spadá do třídy A podle EN 55022, spadá automaticky do třídy B podle EN 55022. Pro zařízení zařazená do třídy A (ochranné pásmo 30m) podle EN 55022 platí následující. Dojde-li k rušení telekomunikačních nebo jiných zařízení, je uživatel povinen provést taková opatření, aby rušení odstranil.



## **Merknad fra det polske senter for testing og sertifisering**

Utstyret bør hente strøm fra en kontakt med en tilknyttet vernekrets (en tre pinner kontakt). Alt utstyr som fungerer sammen (datamaskin, skjerm, skriver og så videre) bør ha den samme strømtilførselskilden.

Faselederen for rommets elektriske installasjon bør ha en ekstra kortslutningsbeskyttelse i form av en sikring med en nominell verdi som ikke er større enn 16 ampere (A).

For å slå utstyret helt av, må strømtilførselskabelen fjernes fra strømuttaket, som bør plasseres i nærheten av utstyret og være lett tilgjengelig.

Et vernemerke "B" bekrefter at utstyret er i overensstemmelse med beskyttelseskravene for bruk i standardene PN-93/T-42107 og PN-EN 55022: 1996.

## **Wymagania Polskiego Centrum Badań i Certyfikacji**

Urządzenie powinno być zasilane z gniazda z przyłączonym obwodem ochronnym (gniazdo z kołkiem). Współpracujące ze sobą urządzenia (komputer, monitor, drukarka) powinny być zasilane z tego samego źródła.

Instalacja elektryczna pomieszczenia powinna zawierać w przewodzie fazowym rezerwową ochronę przed zwarciami, w postaci bezpiecznika o wartości znamionowej nie większej niż 16A (amperów).

W celu całkowitego wyłączenia urządzenia z sieci zasilania, należy wyjąć wtyczkę kabla zasilającego z gniazdka, które powinno znajdować się w pobliżu urządzenia i być łatwo dostępne.

Znak bezpieczeństwa "B" potwierdza zgodność urządzenia z wymaganiami bezpieczeństwa użytkownika zawartymi w PN-93/T-42107 i PN-EN 55022:1996.

Jeżeli na tabliczce znamionowej umieszczono informację, że urządzenie jest klasy A, to oznacza to, że urządzenie w środowisku mieszkalnym może powodować zakłócenia radioelektryczne. W takich przypadkach można żądać od jego użytkownika zastosowania odpowiednich środków zaradczych.

## Pozostałe instrukcje bezpieczeństwa

- Nie należy używać wtyczek adapterowych lub usuwać kołka obwodu ochronnego z wtyczki. Jeżeli konieczne jest użycie przedłużacza to należy użyć przedłużacza 3-żyłowego z prawidłowo połączonym przewodem ochronnym.
- System komputerowy należy zabezpieczyć przed nagłymi, chwilowymi wzrostami lub spadkami napięcia, używając eliminatora przepięć, urządzenia dopasowującego lub bezzakłócenowego źródła zasilania.
- Należy upewnić się, aby nic nie leżało na kablach systemu komputerowego, oraz aby kable nie były umieszczone w miejscu, gdzie można byłoby na nie nadeptywać lub potykać się o nie.
- Nie należy rozlewać napojów ani innych płynów na system komputerowy.
- Nie należy wpychać żadnych przedmiotów do otworów systemu komputerowego, gdyż może to spowodować pożar lub porażenie prądem, poprzez zwarcie elementów wewnętrznych.
- System komputerowy powinien znajdować się z dala od grzejników i źródeł ciepła. Ponadto, nie należy blokować otworów wentylacyjnych. Należy unikać kładzenia luźnych papierów pod komputer oraz umieszczania komputera w ciasnym miejscu bez możliwości cyrkulacji powietrza wokół niego.

## **Merknad om CE-merket**

Dette utstyret oppfyller kravene til det europeiske direktivet 1999/5/EC.

Stacja rozszerzeń Dell™ Latitude™ C/Dock II

# Przewodnik – informacje o systemie

# Uwagi, przypomnienia i ostrzeżenia

 **UWAGA:** UWAGA wskazuje ważną informację, pozwalającą lepiej wykorzystać posiadany system komputerowy.

 **PRZYPOMNIENIE:** Sekcja PRZYPOMNIENIE informuje o sytuacjach, w których występuje ryzyko uszkodzenia sprzętu lub utraty danych i przedstawia sposoby uniknięcia problemu.

 **OSTROŻNIE:** Sekcja OSTROŻNIE informuje o sytuacjach, w których występuje ryzyko uszkodzenia sprzętu, uszkodzenia ciała lub śmierci.

---

Informacje zawarte w tym dokumencie mogą ulec zmianie bez uprzedzenia.

© 2001 Dell Computer Corporation. Wszelkie prawa zastrzeżone.

Powielanie w jakikolwiek sposób bez pisemnego zezwolenia od firmy Dell Computer Corporation jest surowo zabronione.

Znaki towarowe użyte w tekście: *Dell*, logo *DELL*, *Latitude* i *DellWare* są znakami towarowymi firmy Dell Computer Corporation; *3Com* jest znakiem towarowym firmy 3Com Corporation; *Microsoft*, *Windows* i *Windows NT* są zastrzeżonymi znakami towarowymi firmy Microsoft Corporation.

Tekst może zawierać także inne znaki towarowe i nazwy towarowe, odnoszące się do podmiotów posiadających prawa do tych znaków i nazw lub do ich produktów. Firma Dell Computer Corporation nie rości sobie praw do jakichkolwiek znaków towarowych i nazw towarowych, których nie jest prawnym właścicielem.

Produkt ten zawiera technologię ochrony praw autorskich, wykorzystującą pewne rozwiązania opatentowane w USA oraz podlegające innym prawom o ochronie dóbr intelektualnych, które są własnością firmy Macrovision Corporation i innych prawnych właścicieli. Korzystanie z niniejszej technologii ochrony praw autorskich musi być autoryzowane przez firmę Macrovision Corporation. Ponadto jest ona przeznaczona jedynie do użytku domowego i innych ograniczonych zastosowań, chyba że autoryzacja firmy Macrovision Corporation stanowi inaczej. Przetwarzanie wsteczne i deasemblacja są zabronione.

Stacja rozszerzeń Dell Latitude™ C/Dock II

# Przewodnik – informacje o systemie

Niniejszy dokument zawiera informacje na temat rozpoczynania pracy, zasad bezpieczeństwa, zgodności z normami oraz gwarancji stacji rozszerzeń Dell Latitude C/Dock II. Zawiera on także informacje o innych dostępnych dokumentach firmy Dell oraz o sposobie ich uzyskania.

## Inne dostępne dokumenty

- Aktualizacje dokumentacji, które dołączone są czasami do urządzenia dokującego, opisujące zmiany dokonane w urządzeniu dokującym lub oprogramowaniu. Należy zawsze przeczytać te aktualizacje *przed* korzystaniem z dowolnej dokumentacji, ponieważ często zawierają najnowsze informacje.
- Dokumentacja dołączona do opcjonalnych składników, które są kupowane oddzielnie. Zawiera ona informacje potrzebne do konfiguracji i instalacji składników opcjonalnych w urządzeniu dokującym.

## Uzyskiwanie Pomocy

Firma Dell oferuje szereg narzędzi, mających na celu pomoc w przypadku, gdy urządzenie dokujące nie funkcjonuje zgodnie z oczekiwaniami. Informacje na temat tych narzędzi znajdują się w sekcji „Uzyskiwanie Pomocy” w *Podręczniku użytkownika* tego komputera.

## Opis urządzenia dokującego

**UWAGA:** Powiadom administratora sieci zanim podłączysz urządzenie dokujące do sieci.

Przed zadokowaniem komputera do urządzenia dokującego i jego włączeniem należy przyłączyć zasilacz do urządzenia dokującego. Zasilacz równocześnie zasila urządzenie dokujące i komputer. Gdy wykorzystywane jest urządzenie dokujące, następuje ładowanie dowolnego zainstalowanego akumulatora.

**PRZYPOMNIENIE:** Należy zawsze używać zasilacza Dell PA-6, który jest dołączony do urządzenia dokującego. Jeżeli wykorzystywany jest inny zasilacz dostępny na rynku lub zasilacz dołączany do starszych modeli komputerów firmy Dell, istnieje prawdopodobieństwo uszkodzenia urządzenia dokującego lub komputera.

### Panel we/wy urządzenia dokującego









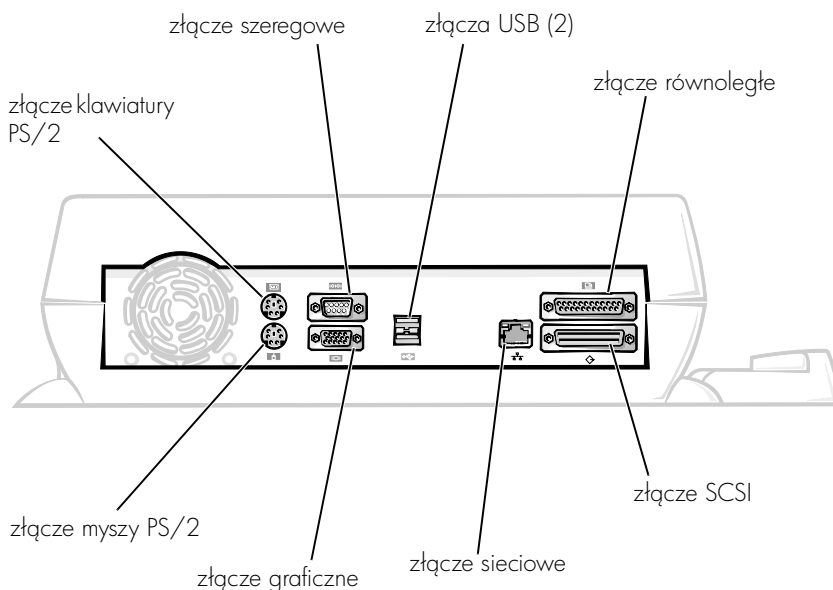

Tabela „Zewnętrzne złącza we/wy” przedstawia ikony każdego złącza znajdującego się na tylnej części ZRP i wskazuje typ urządzenia(-eń) zewnętrznego(-ych), które mogą być podłączane do danego złącza.

## Zewnętrzne złącza we/wy

| Ikona złącza  | Opis złącza   |
|---|---|
|  | Jedno lub dwa urządzenia USB, takie jak mysz USB, podłączane są do podwójnego złącza USB.                         |
|  | Zewnętrzna klawiatura zgodna z PS/2 lub zewnętrzna klawiatura numeryczna podłączane są do złącza klawiatury PS/2. |
|  | Zewnętrzna mysz zgodna z PS/2 podłączana jest do złącza myszy PS/2.   |
|  | Urządzenie szeregowe, takie jak mysz lub modem zewnętrzny podłączane jest do złącza szeregowego.                  |
|  | Kabel interfejsu sieciowego podłączany jest do złącza NIC.  |
|  | Urządzenie równoległe, takie jak drukarka, podłączane jest do złącza portu równoległego.                          |
|  | Zewnętrzny monitor podłączany jest do złącza graficznego.   |
|  | Zasilacz dostarczony z urządzeniem dokującym podłączany jest do złącza zasilacza.                                 |

## Złącza audio i czujnik podczerwieni

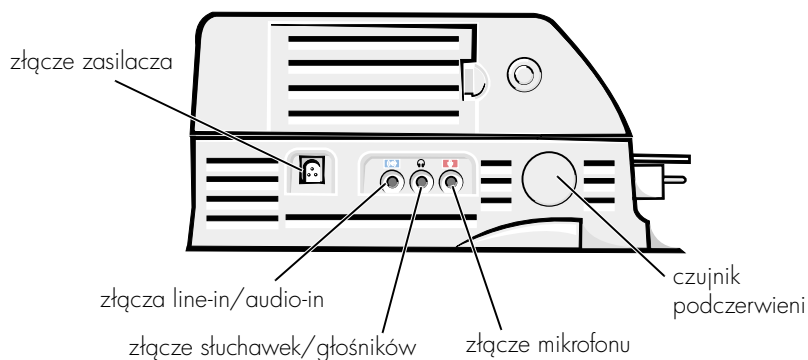

## Elementy i wskaźniki podstawy dokującej

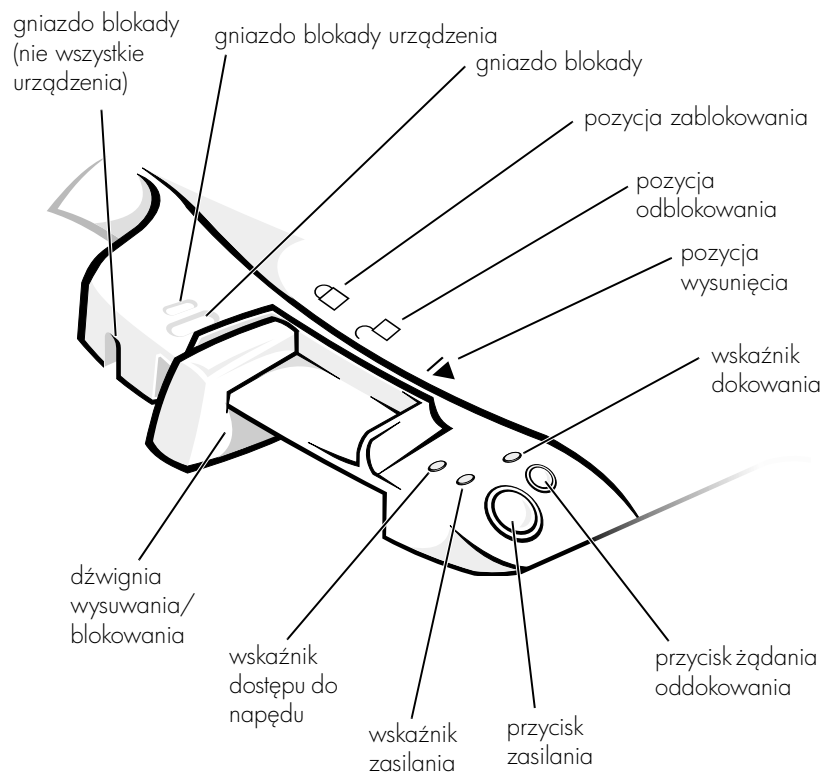

## Stojak na monitor

**PRZYPOMNIENIE:** Na stojaku można umieszczać monitory ważące do 45,3 kilograma (kg) (100 funtów [lb]). Cięższe monitory mogą uszkodzić stojak, komputer i urządzenie dokujące.



## Urządzenie dokujące ze stojakiem na monitor

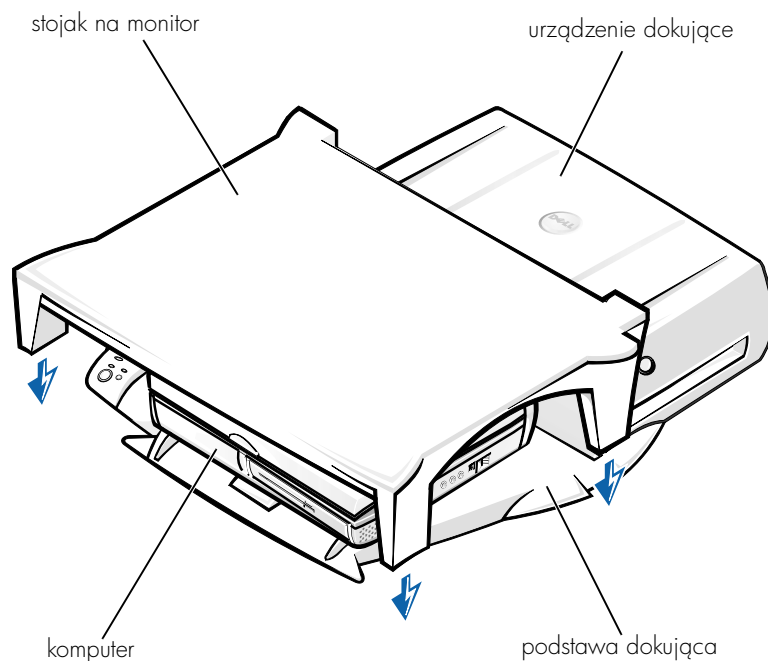

**UWAGA:** Należy upewnić się, że tylne nogi stojaka na monitor są dopasowane do gniazda po obu stronach urządzenia dokującego.

## Przed dokowaniem komputera

W przypadku komputerów z systemem Microsoft® Windows® 9® 9x lub Microsoft Windows NT® lub Windows Millennium (Me), należy najpierw sprawdzić, czy na komputerze zostały zainstalowane sterowniki urządzeń dokujących. Jeśli na komputerze nie zainstalowano sterowników urządzeń dokujących, należy je zainstalować przed pierwszym dokowaniem komputera. Aby zainstalować sterowniki urządzeń dokujących, wykonaj czynności opisane w sekcji „Instalacja sterowników urządzeń dokujących”.



**UWAGA:** W przypadku komputerów z systemem Windows XP lub Windows 2000, sterowniki są instalowane automatycznie i nie trzeba wykonywać czynności opisanych w sekcji „Instalacja sterowników urządzeń dokujących”. Przejdź do sekcji „Dokowanie komputera”.

## Sprawdzanie, czy na komputerze zainstalowane zostały sterowniki urządzeń dokujących

- 1 Kliknij dwukrotnie ikonę **Mój komputer**.
- 2 Kliknij dwukrotnie **Panel sterowania**.
- 3 Kliknij dwukrotnie ikonę **Dodaj/Usuń programy**.
- 4 Na liście programów odszukaj właściwe sterowniki urządzeń dokujących.

*W przypadku systemu Windows 9x i Windows Me, odszukaj sterownik, którego nazwa zawiera **Quick Install**. Na przykład: Dell Dock Quick Install for Windows.*

*W przypadku systemu Windows NT, odszukaj pozycję **NT Softex Docking Services**.*

Jeżeli na komputerze nie zainstalowano sterowników urządzeń dokujących, przejdź do następnej sekcji „Instalacja sterowników urządzeń dokujących”. Jeśli na komputerze zainstalowano sterowniki urządzeń dokujących, przejdź do sekcji „Dokowanie komputera”.

## Instalacja sterowników urządzeń dokujących

Sterowniki urządzeń dokujących można zainstalować, korzystając z jednej z poniższych metod:

- Zainstalować sterowniki z dysku CD *ResourceCD* lub dysku CD *Drivers and Utilities* dostarczonego z komputerem lub z urządzeniem dokującym.
- Pobrać sterowniki z witryny sieci Web pomocy technicznej firmy Dell.

### Instalacja sterowników urządzeń dokujących z dysku *ResourceCD* lub *Drivers and Utilities*

- 1 Włóż dysk *ResourceCD* lub *Drivers and Utilities* do napędu CD.

W większości przypadków dysk CD powinien uruchomić się automatycznie. Jeśli tak się nie stanie, to uruchom program Eksplorator

Windows , kliknij katalog napędu CD-ROM, aby wyświetlić zawartość dysku CD, a następnie kliknij dwukrotnie plik **autorcd**. Gdy zostanie wyświetlony ekran powitalny, kliknij przycisk **Next** (Dalej). Przy pierwszym uruchomieniu dysku CD może zostać wyświetlony monit o instalację kilku plików konfiguracyjnych. Kliknij przycisk **OK**, a następnie postępuj według instrukcji wyświetlanych na ekranie.

- 2 Z menu rozwijanego **Language** (Język) na pasku narzędzi wybierz język sterownika (jeśli jest dostępny).

Zostanie wyświetlony ekran powitalny.

- 3 Kliknij przycisk **Dalej**.

- 4 W opcjach **Search Criteria** (Kryteria wyszukiwania) wybierz odpowiednie kategorie w menu rozwijanych **System Model** (Model systemu) i **Operating System** (System operacyjny).

*W przypadku komputerów z systemem Windows 9x lub Windows Me, z menu rozwijanego **Device Type** (Typ urządzenia) wybierz System Utilities (Narzędzia systemowe), a następnie wybierz **Drivers** (Sterowniki) z menu **Topic** (Temat).*

*W przypadku komputerów z systemem Windows NT, z menu rozwijanego **Device Type** (Typ urządzenia) wybierz System Utilities (Narzędzia systemowe), a następnie wybierz **Utilities** (Narzędzia) z menu **Topic** (Temat).*

Wyświetlone zostanie łącze (łącza) do określonego sterownika lub programu narzędziowego używanego przez komputer.

- 5 *W przypadku komputerów z systemem Windows 9x lub Windows Me, kliknij łącze programu narzędziowego **Dell Dock Quick Install**.*

Plik **Dell Dock Quick Install** jest programem narzędziowym, który instaluje na komputerze wymagane sterowniki urządzeń dokujących.

*W przypadku komputerów z systemem Windows NT, kliknij łącze **Softex Docking Services**.*

- 6 Kliknij przycisk **Install** (Instaluj), aby rozpocząć automatyczną instalację. Aby dokończyć instalację, postępuj według instrukcji wyświetlanych na ekranie.



**UWAGA:** Niektóre dyski ResourceCD mogą wymagać od użytkownika poruszania się po folderach w celu znalezienia prawidłowego sterownika. Dokładne instrukcje na temat ponownej instalacji sterowników znajdują się w *Przewodniku użytkownika*.

### Instalacja sterowników urządzeń dokujących z witryny sieci Web pomocy technicznej firmy Dell

- 1 Przejdź do witryny sieci Web pomocy technicznej firmy Dell pod adresem <http://support.dell.com>. Jeżeli odwiedzasz tę witrynę po raz pierwszy, kliknij mapę, aby wybrać swój kraj.

Zostanie wyświetlona strona **Welcome to support.dell.com** (Witamy na stronie support.dell.com).

- 2 Wpisz informacje o urządzeniu dokującym, a następnie kliknij przycisk **Go!**

Kliknij pozycję **Pliki do pobrania**.

Zostanie wyświetlone okno **Pliki do pobrania** zawierające krótki formularz do wypełnienia.

- 3 Wpisz numer znacznika usługi lub wybierz posiadany model komputera firmy Dell.
- 4 Wybierz system operacyjny oraz język ustawiony dla systemu operacyjnego.
- 5 Wybierz kategorię **System and Configuration Utilities** (Narzędzia systemowe i konfiguracyjne).
- 6 Kliknij przycisk **Go!** (Uruchom).
- 7 *W przypadku komputerów z systemem Windows 9x lub Windows Me,* odszukaj i kliknij łącze programu narzędziowego **Dell Dock Quick Install**.

*W przypadku komputerów z systemem Windows NT,* odszukaj i kliknij łącze **Softex Docking Services**.

- 8 Aby pobrać i zainstalować wymagane sterowniki, postępuj zgodnie z instrukcjami wyświetlanymi na ekranie.

Po pobraniu plików a przed instalacją sterowników, należy przeczytać plik **readme.txt** zawierający ważne informacje dotyczące instalacji. Znajduje się on wśród pobranych plików.

# Dokowanie komputera

Jeżeli monitor zostanie przyłączony do urządzenia dokującego, a następnie włączony, na ekranie będzie wyświetlany obraz z wyświetlacza. Aby wyświetlić obraz na wyświetlaczu komputera lub jednocześnie na monitorze i wyświetlaczu komputera, naciśnij klawisze <Fn><F8>.

Po zadokowaniu komputera do urządzenia dokującego i włączeniu komputera na podstawie dokującej zapali się zielona lampka zasilania (patrz „Elementy sterujące i wskaźniki”).

- ➔ **PRZYPOMNIENIE:** Aby uniknąć utraty danych, przed zadokowaniem komputera zapisz wszystkie otwarte pliki.
- ➔ **PRZYPOMNIENIE:** Jeśli w urządzeniu dokującym zainstalowana jest karta graficzna PCI (Peripheral Component Interconnect), należy wyłączyć komputer przed jego dokowaniem lub oddokowaniem, aby zapobiec utracie danych.
  - 1 Zapisz wszystkie pliki, zamknij wszystkie aplikacje, zamknij system operacyjny i wyłącz komputer.
- ➔ **PRZYPOMNIENIE:** Aby uniknąć uszkodzenia złącza dokowania, otwórz kłapkę panelu dokowania zanim podejmiesz próbę zadokowania komputera do urządzenia dokującego.
  - 2 Jeśli panel dokowania komputera jest zabezpieczony kłapką, otwórz kłapkę panelu dokowania z tyłu komputera.

## Kłapka panelu dokowania w komputerze

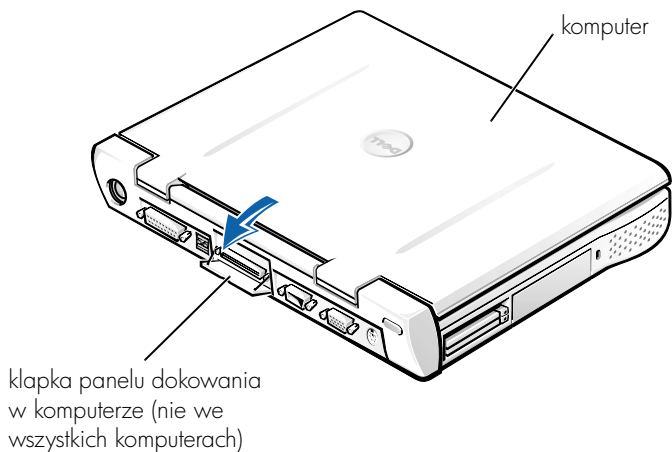

- 3 Jeżeli używasz urządzenia dokującego ze stojakiem na monitor, zamknij wyświetlacz komputera.
- 4 Upewnij się, że dźwignia wysuwania/blokowania znajduje się w pozycji odblokowanej.
- 5 Zadokuj komputer do urządzenia dokującego w następujący sposób:

### Dokowanie komputera

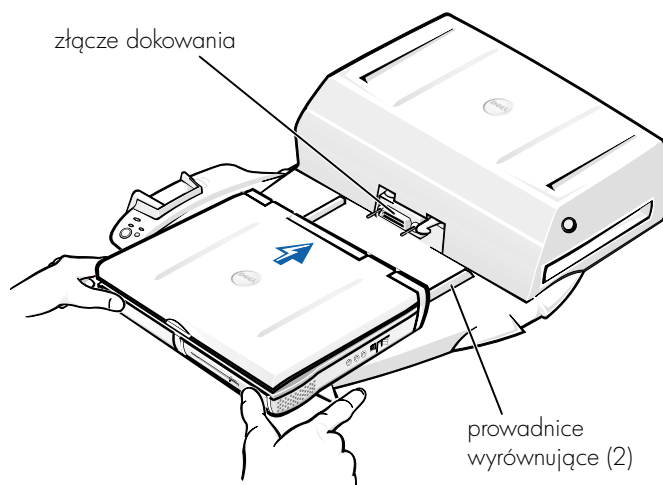

- a Umieść komputer poziomo na środku podstawy urządzenia dokującego, tyłem do złącza dokowania urządzenia dokującego, tak jak jest to przedstawione w sekcji „Dokowanie komputera”.
- b Przesuń komputer w stronę złącza do momentu aż prowadnice wyrównujące wsuną się do rowków na spodzie komputera.

➔ **PRZYPOMNIENIE:** Jeśli podejmiesz próbę wepchnięcia komputera do urządzenia dokującego bez wsuwania do prowadnic wyrównujących, istnieje prawdopodobieństwo trwałego uszkodzenia złącza dokowania w komputerze.

➔ **PRZYPOMNIENIE:** Nie należy oddzielnie podnosić komputera ani urządzenia dokującego, kiedy są one ze sobą połączone, ponieważ może to spowodować uszkodzenie złącza komputera i urządzenia dokującego.

➔ **PRZYPOMNIENIE:** Jeśli używasz monitora wraz ze stojakiem, zdejmij monitor ze stojaka przed umieszczeniem podstawy dokującej we właściwym miejscu.

- c Delikatnie popchnij komputer do przodu aż do całkowitego połączenia ze złączem dokującym.

## Pierwsze dokowanie w systemie Windows XP i Windows 2000

- 1 Zadokuj i włącz komputer.
- 2 Podczas procedury rozruchu systemu, naciśnij klawisz <F2>, aby przejść do programu konfiguracji systemu.
- 3 Ustaw pozycję **Docking IRQ** (Przerwanie dokowania) na **Optimized** (Zoptymalizowane).
- 4 Ustaw **Universal Connect** (Połączenie uniwersalne) na **Enabled** (Włączone).
- 5 Zamknij program konfiguracji systemu.

Komputer będzie kontynuował proces rozruchowy.

W systemie Windows 2000 zostanie wyświetlony **Kreator dodawania nowego sprzętu**.

 **UWAGA:** W systemie Windows XP, system operacyjny automatycznie instaluje w tle sterowniki. W systemie Windows 2000 Kreator dodawania nowego sprzętu automatycznie instaluje sterowniki.

 **UWAGA:** W przypadku systemów Windows XP i Windows 2000, aby ponownie zainstalować sterowniki lub upewnić się, że są zainstalowane najlepsze sterowniki, należy zapoznać się z sekcją „Updating Drivers in Windows XP, Windows 2000, or Windows Me” („Aktualizacja sterowników w systemie Windows XP, Windows 2000 lub Windows Me”) znajdującą się w dalszej części tego dokumentu.

## Pierwsze dokowanie w systemie Windows Me

- 1 Zadokuj i włącz komputer.
- 2 Podczas procedury rozruchu systemu, naciśnij klawisz <F2>, aby przejść do programu konfiguracji systemu.
- 3 Ustaw pozycję **Docking IRQ** (Przerwanie dokowania) na **Optimized** (Zoptymalizowane).
- 4 Ustaw **Universal Connect** (Połączenie uniwersalne) na **Enabled** (Włączone).
- 5 Zamknij program konfiguracji systemu.

Komputer będzie kontynuował proces rozruchowy.

Zostanie wyświetlony **Kreator instalacji nowego sprzętu**.

- 6 Wybierz opcję **Wyszukać najlepszy sterownik dla tego urządzenia (zalecane)** i kliknij przycisk **Dalej**.
- 7 Kliknij przycisk **Dalej**.
- 8 Postępuj według instrukcji **kreatora dodawania nowego sprzętu**.
- 9 Po wyświetleniu monitu, wybierz opcję **Wyszukać najlepszy sterownik dla tego urządzenia (zalecane)** i kliknij przycisk **Dalej**.
- 10 Aby zakończyć instalację, postępuj zgodnie z wyświetlanymi instrukcjami.  
  
Zostanie wyświetlony pulpit systemu Windows i instalacja będzie zakończona.

### **Pierwsze dokowanie w systemie Windows NT 4.0**

- 1 Zadokuj i włącz komputer.
- 2 Aby wyświetlić program konfiguracji systemu, naciśnij <F2> podczas procedury rozruchowej systemu lub <Fn><F1> po zakończeniu rozruchu komputera.
- 3 Ustaw pozycję **Docking IRQ** (Przerwanie dokowania) na **Optimized** (Zoptymalizowane).
- 4 Ustaw **Universal Connect** (Połączenie uniwersalne) na **Enabled** (Włączone).
- 5 Zamknij program konfiguracji systemu.
- 6 Naciśnij klawisze <Ctrl><Alt><Del>, aby się zalogować.  
  
Zostanie wyświetlone okno **Docking Station Setup** (Konfiguracja stacji dokującej) informujące, że komputer musi zostać oddokowany, aby była możliwa kontynuacja logowania.
- 7 Kliknij przycisk **OK** i poczekaj, aż komputer zostanie wyłączony.
- 8 Oddokuj komputer (patrz „Oddokowywanie komputera”).  
  
Nastąpi automatyczne ponowne uruchomienie komputera. Jeśli tak się nie stanie, włącz komputer.
- 9 Wybierz **OK** w oknie **Device Removal** (Wymywanie urządzenia).
- 10 Kliknij przycisk **Start** i wybierz polecenie **Zamknij system**.



- 11 Poczekaj, aż nastąpi całkowite wyłączenie komputera, po czym ponownie zadokuj go do urządzenia dokującego.  
Nastąpi automatyczne ponowne uruchomienie komputera. Jeśli tak się nie stanie, włącz komputer.
- 12 Naciśnij klawisze <Ctrl><Alt><Del>, aby się zalogować.  
Komputer automatycznie wykryje nowe urządzenia.
- 13 Po wyświetleniu monitu wybierz opcję **Zainstaluj sterownik dla tego urządzenia dostarczony wraz z komputerem** (zalecane) i kliknij przycisk **OK**.
- 14 Kliknij przycisk **Kontynuuj** w oknie **Konfiguracja Windows NT**.
- 15 Wybierz opcję **Zainstaluj sterownik dla tego urządzenia dostarczony wraz z komputerem (zalecane)** i kliknij przycisk **OK**.
- 16 Z listy rozwijanej wybierz nazwę kontrolera interfejsu sieci (NIC).
- 17 Zaznacz, czy karta sieciowa powinna uzyskać adres IP z serwera lub czy adres IP jest określony.  
Jeśli nie wiesz, którą opcję należy wybrać, skontaktuj się z administratorem.
- 18 Aby zakończyć instalację, postępuj zgodnie z instrukcjami.

Zostanie wyświetlony pulpit systemu Windows i instalacja będzie zakończona.

Po zadokowaniu komputer nie może przejść w tryb „wstrzymaj i zapisz na dysk”.

## **Pierwsze dokowanie w systemie Windows 98**

- 1 Zadokuj i włącz komputer.
- 2 Aby wyświetlić program konfiguracji systemu, naciśnij <F2> podczas procedury rozruchowej systemu lub <Fn><F1> po zakończeniu rozruchu komputera.
- 3 Ustaw pozycję **Docking IRQ** (Przerwanie dokowania) na **Optimized** (Zoptymalizowane).
- 4 Ustaw **Universal Connect** (Połączenie uniwersalne) na **Enabled** (Włączone).

- 5 Zamknij program konfiguracji systemu.
- 6 Jeśli zostanie wyświetlone okno **Ustawienia konfiguracji**, kliknij przycisk **OK**.  
Zostanie wyświetlony **Kreator instalacji nowego sprzętu**.
- 7 Kliknij przycisk **Dalej**.
- 8 Wybierz opcję **Wyszukać najlepszy sterownik dla tego urządzenia (zalecane)** i kliknij przycisk **Dalej**.
- 9 Usuń zaznaczenie przy wszystkich opcjach i kliknij przycisk **Dalej**.  
Zostanie wyświetlone okno informujące, że system Windows jest gotowy do zainstalowania najlepszego sterownika dla tego urządzenia.
- 10 Postępuj według instrukcji **kreatora dodawania nowego sprzętu**.
- 11 Po wyświetleniu monitu, wybierz opcję **Wyszukać najlepszy sterownik dla tego urządzenia (zalecane)** i kliknij przycisk **Dalej**.
- 12 Aby zakończyć instalację, postępuj zgodnie z wyświetlanymi instrukcjami.

Zostanie wyświetlony pulpit systemu Windows i instalacja będzie zakończona.

## **Pierwsze dokowanie w systemie Windows 95**

- 1 Zadokuj i włącz komputer.
- 2 Aby wyświetlić program konfiguracji systemu, naciśnij <F2> podczas procedury rozruchowej systemu lub <Fn><F1> po zakończeniu rozruchu komputera.
- 3 Ustaw pozycję **Docking IRQ** (Przerwanie dokowania) na **Optimized** (Zoptymalizowane).
- 4 Ustaw **Universal Connect** (Połączenie uniwersalne) na **Enabled** (Włączone).
- 5 Zamknij program konfiguracji systemu.  
Komputer automatycznie wykryje nowy sprzęt.
- 6 Kliknij **Tak** w oknie **Zmiana ustawień systemu**.

Nastąpi ponowne uruchomienie komputera, po czym nowy sprzęt zostanie wykryty automatycznie.

- 7 Jeśli zostanie wyświetlone okno **Ustawienia konfiguracji**, kliknij przycisk **OK**.
- 8 W oknie **Sieć** kliknij przycisk **OK**.
- 9 Wybierz kartę **Identyfikacja** w następnym oknie **Sieć**.
- 10 Podaj **nazwę komputera** i **grupę roboczą**, które będą identyfikować komputer w sieci i kliknij przycisk **Zamknij**.

Jeżeli nie wiesz, jaką **nazwę komputera** i **grupę roboczą** należy wpisać, skontaktuj się z administratorem systemu.

 **UWAGA:** Aby kontynuować instalację sterownika należy podać **nazwę komputera** i **grupę roboczą**.

Pliki zostaną automatycznie skopiowane, po czym zbudowana zostanie baza danych z informacjami o sterownikach.

- 11 Kliknij **Tak** w oknie **Zmiana ustawień systemu**.

Nastąpi ponowne uruchomienie komputera.

Zostanie wyświetlone okno **Wprowadź hasło sieciowe**. Jeśli w tym momencie nie chcesz ustawiać nazwy użytkownika i hasła lub jeśli nie zostały one podane przez administratora, kliknij przycisk **Anuluj**.

Komputer automatycznie wykryje nowy sprzęt.

- 12 Kliknij przycisk **OK** w oknie **Ustawienia konfiguracji**.

Zostanie wyświetlony pulpit systemu Windows i instalacja będzie zakończona.

 **UWAGA:** Aby skorzystać ze złączy USB, należy zainstalować dodatek USB znajdujący się na dysku *ResourceCD* w katalogu **Win95\OSUpdate**. Po zainstalowaniu dodatku USB komputer nie będzie mógł przejść w tryb wstrzymania. Firma Dell zaleca, aby instalować dodatek USB tylko wtedy, gdy będą używane urządzenia USB.

## Aktualizacja sterowników w systemie Windows XP i Windows 2000

Aby zaktualizować sterowniki w systemie Windows XP i Windows 2000:

- 1 Kliknij prawym przyciskiem myszy ikonę **Mój komputer** i wybierz **Manage** (Zarządzanie). (W systemie Windows XP kliknij przycisk **Start**, aby uzyskać dostęp do pozycji **Mój komputer**. W systemie Windows 2000 ikona **Mój komputer** znajduje się na pulpicie.)
- 2 W oknie **Computer Management** (Menedżer komputera) kliknij **Menedżer urządzeń**, a następnie dwukrotnie kliknij pozycję **Karty sieciowe**.
- 3 Dwukrotnie kliknij pozycję **3Com 3C920 Integrated Fast Ethernet Controller**.
- 4 Kliknij kartę **Sterownik**.
- 5 Kliknij przycisk **Aktualizuj sterownik...** i postępuj zgodnie ze wskazówkami.

## Aktualizacja sterowników w systemie Windows Me

Aby zaktualizować sterowniki w systemie Windows Me:

- 1 Kliknij prawym przyciskiem myszy ikonę **Mój komputer** znajdującą się na pulpicie i wybierz **Właściwości**.
- 2 W oknie **Właściwości: System** kliknij kartę **Menedżer urządzeń**, a następnie dwukrotnie kliknij pozycję **Karty sieciowe**.
- 3 Dwukrotnie kliknij pozycję **3Com 3C920 Integrated Fast Ethernet Controller**.
- 4 Kliknij kartę **Sterownik**.
- 5 Kliknij przycisk **Aktualizuj sterownik...** i postępuj zgodnie ze wskazówkami.

# Oddokowywanie komputera

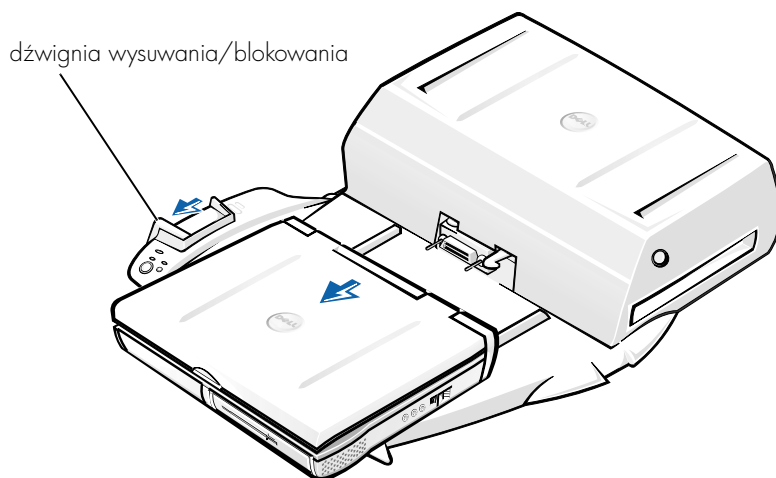

- ➔ **PRZYPOMNIENIE:** Jeśli komputer nie pobiera energii z akumulatora, komputer wyłączy się po oddokowaniu, a wszystkie niezapisane dane zostaną utracone.
- ➔ **PRZYPOMNIENIE:** Nie należy nigdy oddokowywać komputera bez jego wcześniejszego przygotowania. Jeżeli komputer zostanie oddokowany przed jego przygotowaniem, nastąpi utrata danych, a komputer przez kilka minut może nie powrócić do trybu normalnej pracy, o ile w ogóle będzie to możliwe.

W celu przygotowania komputera do oddokowania można zastosować jedną z następujących metod:

- Nacisnąć klawisze <Fn><F1> na klawiaturze komputera (lub <Scroll Lock><Esc> na zewnętrznej klawiaturze).  
Poczekaj kilka sekund, aż lampka zasilania komputera wyłączy się.
- *W systemie Windows XP* kliknij przycisk **Start**, a następnie kliknij **Undock Computer** (*Oddokuj komputer*).

*W systemach Windows 95, Windows 98, Windows Me lub Windows 2000*, kliknij przycisk **Start** i kliknij pozycję **Odlącz kartę PC**.

W systemie *Windows NT*, kliknij ikonę dokowania znajdującą się na pasku zadań, a następnie kliknij **Oddokuj**, aby przełączyć komputer w tryb wstrzymania.

Poczekaj kilka sekund, aż lampka zasilania komputera wyłączy się.

- Naciśnij przycisk żądania oddokowania na podstawie dokującej (patrz rysunek „Elementy sterujące i wskaźniki”). Poczekaj, aż zielona lampka dokowania wyłączy się.

## Wymiana akumulatora

Urządzenie dokujące zasilane jest akumulatorem litowo-jonowym.

Akumulator jonowy-litowy jest akumulatorem o przedłużonej trwałości i jest bardzo prawdopodobne, że nigdy nie będzie trzeba go wymieniać.

Jednak, gdy będzie to konieczne, należy wykonać następujące czynności.

**⚠ OSTROŻNIE: W przypadku, gdy nowy akumulator zostanie nieprawidłowo zainstalowany, istnieje niebezpieczeństwo jego wybuchu. Akumulator należy zastąpić tylko akumulatorem tego samego typu lub jego odpowiednikiem, zalecanym przez firmę Dell. Zużytych akumulatorów należy się pozbywać zgodnie z instrukcjami producenta.**

- 1 Oddokuj komputer, tak jako opisano w sekcji „Oddokowywanie komputera”.
- 2 Wyłącz urządzenie dokujące, naciskając przycisk zasilania, a następnie odłącz zasilacz.
- 3 Wyjmij pokrywę górną, naciskając przyciski po obu stronach pokrywy i obracając pokrywę w kierunku tylnej części stacji rozszerzeń (patrz „Wyjmowanie pokrywy górnej”). Po ustawieniu pokrywy w pozycji pionowej, wyciągnij zapadki z zawiasów i całkowicie wyjmij pokrywę.

## Wymowanie pokrywy górnej

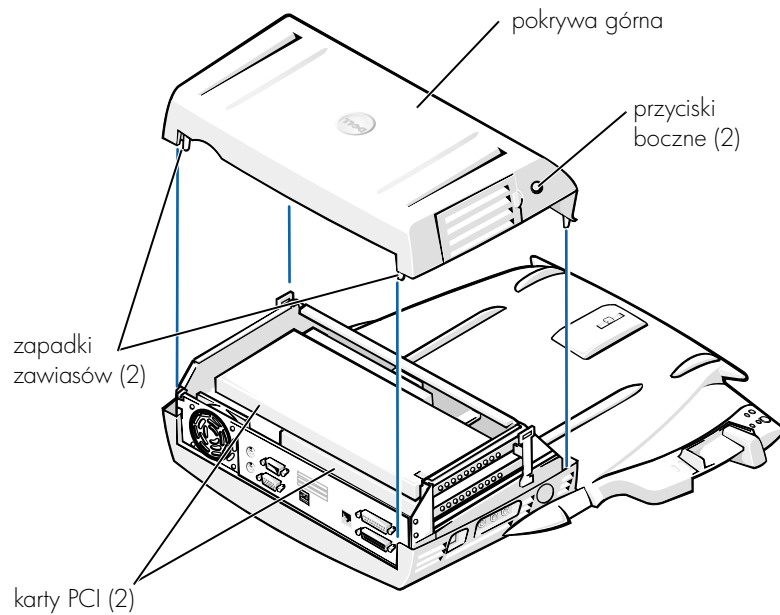

- 4 Wyciągnij wszystkie zainstalowane karty z gniazd kart rozszerzeń.

## Wymiana akumulatora

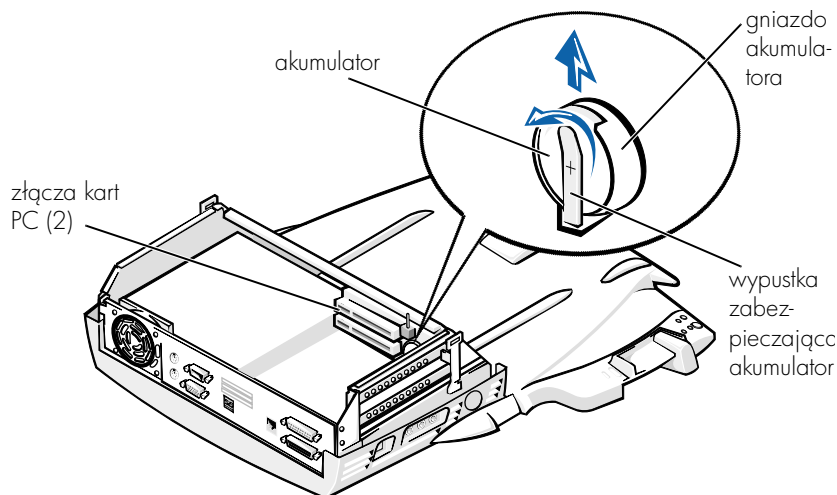

- 5 Nieznacznie podnieś wypustkę zabezpieczającą akumulator i wyciągnij akumulator z gniazda akumulatora.
- 6 Ustaw nowy akumulator, tak aby strona oznaczona „+” znajdowała się na górze. Następnie włóż akumulator do gniazda i zwolnij wypustkę zabezpieczającą.

Zużytego akumulatora nie należy wyrzucać wraz z innymi odpadkami. Adres najbliższego punktu oddawania akumulatorów można uzyskać w lokalnym zakładzie oczyszczania miasta.

## Wymagowanie i instalacja karty rozszerzeń PCI:

Aby zainstalować kartę rozszerzeń PCI (Peripheral Component Interconnect) w urządzeniu dokującym, należy wykonać poniższe czynności.

- UWAGA:** W górnym gnieździe należy zainstalować kartę rozszerzeń PCI 3,3 wolta (V) lub 5 V o długości nie większej niż 10 cali (25,4 centymetrów [cm]), natomiast w dolnym – kartę rozszerzeń PCI 3,3 wolta (V) lub 5 V o długości nie większej niż 6,9 cali (15,5 cm).



**➔ PRZYPOMNIENIE:** Oprócz elementów wymienionych w poniższej procedurze, nie należy dotykać innych elementów znajdujących się wewnątrz urządzenia dokującego ani manipulować nimi. W przypadku dotknięcia innych elementów istnieje prawdopodobieństwo uszkodzenia urządzenia dokującego, co może spowodować unieważnienie gwarancji.

- 1 Zapisz wszystkie pliki, zamknij wszystkie aplikacje i zamknij system operacyjny.
- 2 Wyłącz komputer.
- 3 Usuń monitor ze stojaka. Wyciągnij stojak na monitor z urządzenia dokującego.
- 4 Oddokuj komputer i pozostaw dźwignię wysuwania/blokowania w pozycji odblokowanej.
- 5 Odłącz wszystkie kable – w tym kabel zasilacza – od urządzenia dokującego. Upewnij się, że dźwignia wysuwania/blokowania znajduje się w pozycji zablokowanej.
- 6 Naciśnij zatrzask na klapce gniazda rozszerzeń PCI, po czym wyciągnij klapkę. Patrz następny rysunek.

#### Klapka gniazda rozszerzeń PCI i złącze karty rozszerzeń

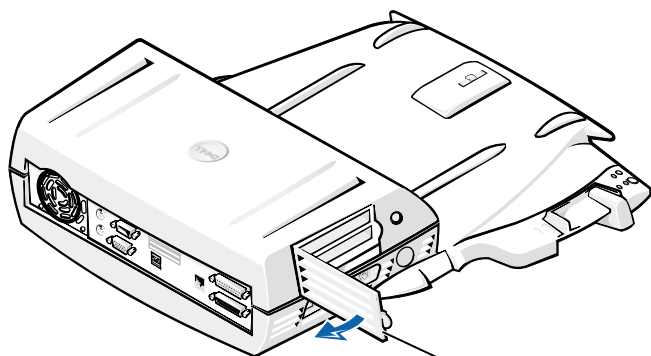

klapka gniazda rozszerzeń PCI

- 7 Wyjmij pokrywę górną, naciskając przyciski po obu stronach pokrywy i obracając pokrywę w kierunku tylnej części urządzenia dokującego. Po obróceniu pokrywy do tyłu, wyciągnij zapadki zawiasów z tylnej części urządzenia dokującego i całkowicie wyjmij pokrywę górną.

Patrz rysunek „Wyjmowanie pokrywy górnej”.

- 8 Wyciągnij śruby z pustego uchwytu montażowego i odłóż w celu wykorzystania w przyszłości.  
Wyciągnij pusty uchwyt montażowy. Jeżeli zainstalowano kartę PCI, wyciągnij ją, chwytając za jej zewnętrzne narożniki i uwalniając ją ze złącza.
- 9 Zainstaluj kartę rozszerzeń PCI.
  - a Mocno włóż złącze na brzegu karty do złącza karty rozszerzeń.
  - b Delikatnie dociskaj kartę na brzegach w złączu, aż zostanie całkowicie osadzona.
- 10 Ponownie włóż i dokręć śrubę w uchwycie karty PCI, aby zabezpieczyć kartę PCI.
- 11 Ponownie załóż pokrywę górną, zakładając zapadki zawiasów i delikatnie opuszczając przednią część pokrywy górnej na właściwe miejsce. Kliknięcie przycisków po obu stronach pokrywy oznacza prawidłowe założenie pokrywy górnej.
- 12 Ponownie podłącz kable (w tym kabel zasilacza), które zostały odłączone w punkcie 5.
- 13 Zadokuj komputer.
- 14 Umieść ponownie stojak na monitor na urządzeniu dokupującym i ustaw monitor na stojaku.
- 15 Włącz komputer.
- 16 Zainstaluj sterowniki karty PCI.  
Jeżeli urządzenie dokupjące zostało wyposażone w kartę sieciową PCI 16/4 Token-Ring, instrukcje dotyczące instalacji oraz dysk CD zawierający sterowniki zostały dołączone przez firmę Dell.



**UWAGA:** W przypadku instalowania sterowników sieci do karty sieciowej 16/4 Token-Ring PCI Adapter, przed zainstalowaniem sterowników należy podłączyć komputer do sieci. Powiadom administratora sieci zanim podłączysz urządzenie dokupjące do sieci.

Jeżeli wykorzystywana jest karta PCI, która nie została zakupiona od firmy Dell, należy użyć sterowników i instrukcji dostarczonych przez producenta karty.



**UWAGA:** Karta sieciowa 16/4 Token-Ring PCI Adapter zainstalowana przez firmę Dell została przetestowana do użytku ze stacją rozszerzeń C/Dock II. Możliwe jest zainstalowanie innych kart rozszerzeń PCI, jednak firma Dell nie gwarantuje ich prawidłowego działania.

# Korzystanie z wnęki nośników C/Dock II

We wnęcie nośników stacji rozszerzeń C/Dock II można zainstalować dowolne urządzenie nośnika, takie jak stacja dysków lub napęd CD.

 **PRZYPOMNIENIE:** Aby uniknąć uszkodzenia urządzenia dokującego lub urządzenia nośnika, we wnęcie nośników urządzenia dokującego nie należy instalować żadnych urządzeń, które nie są używane z komputerem.

 **PRZYPOMNIENIE:** Aby uniknąć uszkodzenia urządzenia dokującego, we wnęcie nośnika urządzenia dokującego nie należy instalować modułu podróznego ani akumulatora z komputera Dell Latitude.

Wykonaj następujące czynności, aby we wnęcie nośników urządzenia dokującego zainstalować urządzenie nośnika używane z danym komputerem.

 **UWAGA:** Przed instalacją urządzenia wnęki nośnika dźwignia wysuwania/blokowania musi znajdować się w pozycji odblokowanej.

- 1 Zapisz wszystkie pliki, zamknij wszystkie aplikacje i zamknij system operacyjny.
- 2 Wyłącz komputer.
- 3 Usuń wszystkie nośniki z wnęki nośników urządzenia dokującego.

Naciśnij przycisk wysuwania z wnęki nośnika (patrz sekcja „Instalacja urządzenia nośnika we wnęcie nośników”). Po częściowym wysunięciu urządzenia z wnęki nośników, delikatnie wyciągnij je do końca.

## Instalacja urządzenia nośnika we wnęce nośników

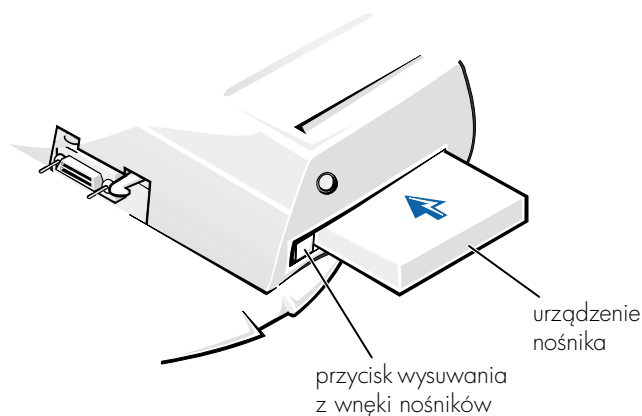

4 Włóż odpowiednie urządzenie nośnika do wnęki nośników urządzenia dokującego (patrz rysunek „Instalacja urządzenia nośnika we wnęce nośników”).

5 Mocno wciśnij urządzenie.

Jeśli urządzenie zostało poprawnie umieszczone we wnęce, powinno być słychać kliknięcie.

Jeśli urządzenie nie zostało poprawnie umieszczone we wnęce, nie będzie ono dokładnie dopasowane do wnęki nośników. Należy ponownie umieścić urządzenie we wnęce.

6 Włącz komputer.

## Instalacja urządzenia nośnika w komputerze z systemem Windows NT 4.0 z zainstalowanym oprogramowaniem Softex Docking Services

System Windows NT z zainstalowanym oprogramowaniem Softex Docking Services pozwala na wymianę urządzeń we wnęce nośników bez przerywania pracy komputera. Więcej informacji znajduje się w sekcji „Dokowanie komputera z systemem Windows NT z zainstalowanym oprogramowaniem Softex Docking Services” oraz w *przewodniku użytkownika oprogramowania Softex Docking Services* pod adresem <http://support.dell.com>.

# Zabezpieczanie stacji rozszerzeń C/Dock

## Funkcje zabezpieczeń

Poniżej znajduje się lista funkcji zabezpieczeń udostępnianych przez urządzenie dokujące:

- Dźwignia wysuwania/blokowania, która pozwala przytwierdzić i wysunąć komputer. Przesunięcie dźwigni do tyłu przytwierdza komputer do stacji rozszerzeń C/Dock II. Ustawienie dźwigni w pozycji środkowej pozwala na korzystanie z urządzenia dokującego bez jego przytwierdzania. Przesunięcie dźwigni do przodu wysuwa komputer z urządzenia dokującego. Aby używanie gniazda blokady oraz gniazda blokady zabezpieczającej było możliwe, przesunąć dźwignię wysuwania/blokowania w tył.
- Zatrzask ze sprężyną znajdujący się z przodu podstawy dokującej, który pasuje do gniazda zabezpieczającego pod spodem komputera, przymocowuje komputer do podstawy dokującej. Nie wszystkie komputery przenośne firmy Dell posiadają gniazdo zabezpieczające.
- Zabezpieczona pokrywa górna, która zapobiega wyjęciu karty PCI (Peripheral Card Interconnect).
- Zabezpieczony przycisk wysuwania z wnęki nośników, który zapobiega wyjęciu urządzeń z wnęki nośników.
- Zablockowany zatrzask uniemożliwiający niepożądane wyciągnięcie komputera.

## Zabezpieczanie stacji rozszerzeń C/Dock II

Aby zabezpieczyć urządzenie dokujące, można zastosować jedną z następujących metod:

- Użyć samej blokady lub wykorzystać jednocześnie blokadę, kabel zabezpieczający w kształcie pętli oraz gniazdo blokady urządzenia dokującego (patrz rysunek „Elementy sterujące i wskaźniki podstawy dokującej”).

Użycie samej blokady blokuje dźwignię wysuwania, utrudnia odłączenie komputera od urządzenia dokującego.

Kabel zabezpieczający owinięty wokół nieruchomego obiektu używany w połączeniu z blokadą uniemożliwia niepożądane przeniesienie komputera i stacji rozszerzeń C/Dock II.

- Dołącz dostępne w sprzedaży urządzenie zabezpieczające przed kradzieżą do gniazda blokady zabezpieczającej urządzenia dokującego (patrz rysunek „Elementy sterujące i wskaźniki podstawy dokującej”).

Urządzenia zabezpieczające przed kradzieżą składają się zwykle z odcinka metalowej linki, blokady z zamkiem i odpowiedniego klucza. Firma Dell zaleca, aby używać blokady firmy Kensington. Szczegółowe instrukcje dotyczące montażu tego rodzaju urządzeń znajdują się w dokumentacji dołączonej do urządzenia.

## Program Dell Diagnostics

Program Dell Diagnostics dostarczany z komputerem Dell Latitude zawiera testy, które mają pomóc w rozwiązywaniu problemów z kontrolerami urządzenia dokującego.

Testy w grupie testów **Network Interface** (Interfejs sieci) programu Dell Diagnostics sprawdzają poprawność przeprowadzania podstawowych operacji przez kontroler sieci urządzenia dokującego. Testują one wewnętrzne funkcje kontrolera, w tym odczyt i zapis w jego rejestrach, transmisję wewnętrzną oraz możliwość odbioru (sprężenie zwrotne).

Testy w grupie testów **Serial/Infrared Ports** (Porty szeregowo/podczerwieni) sprawdzają interfejs urządzenia dokującego wraz z urządzeniami zewnętrznymi (takimi jak mysz szeregowo lub drukarka). Testy w tej grupie testów nie są testami diagnostycznymi danego urządzenia zewnętrznego.

Testy w grupie testów **USB** sprawdzają interfejs urządzenia dokującego wraz z urządzeniami zewnętrznymi (takimi jak mysz). Testy w tej grupie testów nie są testami diagnostycznymi danego urządzenia zewnętrznego.

Dokładne instrukcje dotyczące korzystania z programu Dell Diagnostics znajdują się w *przewodniku użytkownika* komputera (User's Guide).

# Parametry techniczne

## Parametry techniczne

### Wymiary i masa

Wysokość:

Ze stojakiem na monitor 10,9 cm (10,92 cm cala)

Oddzielnie 10,9 cm (10,92 cm cala)

Głębokość:

Ze stojakiem na monitor 50,0 cm (50,04 cm cala)

Oddzielnie 47,0 cm (46,99 cm cala)

Szerokość:

Ze stojakiem na monitor 43,5 cm (43,43 cm cala)

Oddzielnie 42,0 cm (41,91 cm cala)

Masa:

Ze stojakiem na monitor 5,5 kg (5,44 kg cala)

Oddzielnie 4,1 kg (4,08 kg cala)

### Zasilanie

Zasilacz:

Napięcie 100–240 V, prąd zmienny, 50–60 Hz

Natężenie 1,5 A

Prąd wejściowy stacji rozszerzeń  
C/Dock II:

Napięcie wymaga prądu stałego 20 V z zasilacza

Natężenie 3,5 A

### we/wy &#150;

Szeregowe (DTE) zgodne z 16550, 16-bajtowe złącze buforowe

Równoległe złącze jednokierunkowe, dwukierunkowe lub ECP

PS/2 dwa złącza mini-DIN

USB dwa złącza zgodne ze standardem USB

## Parametry techniczne

|  |   |
|--|---|
| Podczerwień                            | port podczerwieni zgodny ze standardami IrDA (Infrared Data Association) 1.1 (Fast IR) oraz 1.0   |
| Wyjście audio line out                 | gniazdo jack mikrofonu; gniazdo line-in/ audio-in jack (dla urządzeń nagrywających/odtwarzających); gniazdo audio line-out jack (dla słuchawek) |
| SCSI                                   | Ultra SCSI, 50-wtykowe, subminiaturowe złącze D   |
| Grafika                                | jedno złącze  |
| Sieć                                   | jedno złącze RJ45   |
| Dokowanie (do połączenia z komputerem) | jedno złącze  |
| <b>Karta sieciowa Ethernet</b>         |   |
| Układ chipset                          | 3Com® 3C920; 10/100 BASE-TX (zgodny ze specyfikacją – PC99)   |
| Szerokość magistrali danych            | 32-bitowy interfejs magistrali głównej PCI  |
| Przerwanie IRQ                         | IRQ10   |
| <b>Kontroler SCSI</b>                  |   |
| Układ chipset                          | Adaptec AIDC 7880C  |
| Szerokość magistrali danych            | 8-bitowa magistrala SCSI; 32-bitowy interfejs magistrali głównej PCI  |
| Transfer danych                        | 20 MB/sek   |
| Przerwanie IRQ                         | IRQ10   |



# Instrukcje norm bezpieczeństwa i zgodności elektromagnetycznej: Komputery przenośne

Poniższe informacje określają znaczenie *dodatkowych* symboli używanych *wyłącznie* w instrukcjach bezpieczeństwa i zgodności elektromagnetycznej (EMC).



Ryzyko wybuchu



Podróż samolotem



Ryzyko pożaru



Korzystanie z tej funkcji na pokładzie samolotu może być zabronione



Niebezpieczeństwo porażenia prądem

---



## Instrukcje dotyczące bezpieczeństwa

### Ogólne

- Przygotowując stację dokującą do pracy, należy ustawić ją na równej powierzchni.
- Nie należy podejmować samodzielnych prób naprawy stacji dokującej, chyba że użytkownik jest autoryzowanym pracownikiem serwisu technicznego. Zawsze należy postępować ściśle według instrukcji montażu.
- W przypadku korzystania z przedłużacza w połączeniu z zasilaczem, należy upewnić się, że łączne natężenie prądu wszystkich urządzeń podłączonych do przedłużacza nie przekracza dopuszczalnego dla niego natężenia.



- Nie należy niczym zatykać otworów i szczelin wentylacyjnych komputera. Grozi to pożarem lub porażeniem prądem wskutek zwarcia elementów elektrycznych znajdujących się wewnątrz urządzenia.



- Podczas zasilania komputera lub ładowania akumulatora należy umieścić zasilacz w przewiewnym miejscu, na przykład na blacie biurka lub na podłodze. Nie należy przykrywać zasilacza papierami i innymi przedmiotami, które ogranicząby możliwość chłodzenia. Nie należy również włączać zasilacza wewnątrz walizki lub torby.



- Nie należy używać komputera w pomieszczeniach wilgotnych ani w pobliżu zbiorników i ujęć wody, na przykład przy wannie, zlewie, na brzegu basenu lub w wilgotnej piwnicy.



- Aby uniknąć potencjalnego ryzyka porażenia prądem, w trakcie burzy nie należy podłączać ani odłączać żadnych przewodów, ani też przeprowadzać napraw lub zmian w konfiguracji tego produktu. Nie należy używać komputera w trakcie występowania wyładowań atmosferycznych, chyba że wszystkie kable zostały odłączone od komputera, a komputer jest zasilany z akumulatora.
- Należy używać jedynie zasilacza i akumulatora zatwierdzonych do użytku z tym urządzeniem dokującym, w sposób opisany w niniejszym dokumencie. Użycie innego typu akumulatora lub zasilacza może grozić pożarem lub wybuchem.
- Przed czyszczeniem stacji dokującej należy ją wyłączyć i odłączyć zasilacz od gniazda elektrycznego. Do czyszczenia stacji dokującej należy używać miękkiej szmatki zwilżonej wodą. Nie należy używać środków czyszczących w płynie czy w aerozolu, które mogą zawierać substancje łatwopalne.



## Zasilanie (Instrukcje dotyczące bezpieczeństwa)



- Należy używać tylko zasilacza firmy Dell, który został zatwierdzony do pracy z tą stacją dokującą. Użycie innego zasilacza może spowodować pożar lub wybuch.
- Przed podłączeniem stacji dokującej do gniazda elektrycznego należy sprawdzić parametry zasilacza i upewnić się, że wymagane napięcie i częstotliwość odpowiadają parametrom źródła zasilania.
- Aby odłączyć zasilanie stacji dokującej, wyłącz ją i odłącz zasilacz od gniazda sieciowego.



- Aby zapobiec niebezpieczeństwu porażenia elektrycznego, kabel zasilacza i kable zasilające innych urządzeń należy podłączyć do prawidłowo uziemionych źródeł zasilania. Kable te mogą być wyposażone we wtyczki z trzema bolcami, co zapewnia właściwe uziemienie. Nie należy używać przejściówek ani usuwać bolca uziemiającego z wtyczki kabla zasilania. W przypadku korzystania z przedłużacza należy używać kabla odpowiedniego typu, z wtyczką z dwoma lub trzema bolcami, dopasowanego do kabla zasilacza.
- Należy upewnić się, że kabel zasilacza nie jest niczym przyciśnięty i nie znajduje się w miejscu, w którym można potknąć się o niego lub na niego nadeprnąć.



- W przypadku korzystania z listwy zasilania, należy zachować ostrożność podczas podłączania do niej kabla zasilacza. W przypadku niektórych listew zasilania możliwe jest nieprawidłowe włożenie wtyczki. Nieprawidłowe włożenie wtyczki może spowodować trwałe uszkodzenie komputera, a także grozić pożarem i/lub porażeniem prądem. Należy upewnić się, że bolc uziemiający wtyczki jest włożony do odpowiedniego otworu uziemiającego listwy zasilania.

## Zgodność z normami

Zakłócenia elektromagnetyczne wywoływane są emisją sygnałów rozsyłanych do otoczenia lub wysyłanych wzdłuż połączeń zasilających lub sygnałowych. Zakłóca ona działanie urządzeń radionawigacyjnych lub innego sprzętu, od którego zależy bezpieczeństwo ludzi lub wyraźnie obniża jakość, utrudnia lub stale przerywa funkcjonowanie koncesjonowanych usług komunikacji radiowej. Usługi komunikacji radiowej obejmują (ale nie ograniczają się do tego) emisję programów telewizyjnych i radiowych, usługi telefonii komórkowej, skanowanie radarowe, kontrolę lotów powietrznych, działanie pagerów oraz usługi komunikacji osobistej PCS (Personal Communication Services). Wszystkie te licencjonowane usługi oraz przypadkowe źródła promieniowania, takie jak urządzenia cyfrowe, w tym komputery, tworzą łącznie środowisko elektromagnetyczne.

Kompatybilność elektromagnetyczna jest to zdolność urządzeń elektronicznych do prawidłowego funkcjonowania w środowisku elektromagnetycznym. Mimo że ten komputer został zaprojektowany i wykonany zgodnie z prawnymi normami określającymi maksymalne poziomy zakłóceń elektromagnetycznych, nie istnieje żadna gwarancja, że zakłócenia nie wystąpią przy określonej instalacji. Jeśli okaże się, że sprzęt ten powoduje zakłócenia radiowych usług komunikacyjnych, co można ustalić włączając go i wyłączając, poziom zakłóceń można zmniejszyć na jeden, bądź kilka z poniższych sposobów:

- Zmienić ustawienie anteny odbiorczej.
- Zmienić położenie komputera względem odbiornika.
- Odsunąć komputer od odbiornika.
- Podłączyć komputer do innego gniazda elektrycznego, tak aby komputer i odbiornik znajdowały się w osobnych odgałęzieniach sieci elektrycznej.

W razie konieczności można zasięgnąć dodatkowej porady u pracownika pomocy technicznej firmy Dell lub u doświadczonego technika radiowo-telewizyjnego.

Komputery firmy Dell są projektowane, testowane i klasyfikowane pod względem charakterystyki docelowego środowiska elektromagnetycznego. Klasyfikacje środowiska elektromagnetycznego zazwyczaj odwołują się do poniższych określeń:

- Klasa A jest zazwyczaj przeznaczona dla środowisk biurowych lub przemysłowych.
- Klasa B jest zazwyczaj przeznaczona dla środowisk domowych.

Podłączany lub włączany do komputera sprzęt komputerowy, łącznie z urządzeniami, kartami rozszerzeń, drukarkami, urządzeniami wejścia/wyjścia, monitorami itd., powinien odpowiadać komputerowi pod względem klasyfikacji dla docelowego środowiska elektromagnetycznego.

**Uwaga dotycząca ekranowanych przewodów sygnałowych:** Podłączanie urządzeń do urządzeń firmy Dell powinno się odbywać wyłącznie za pomocą kabli ekranowanych, aby zmniejszyć prawdopodobieństwo interferencji z usługami komunikacji radiowej. Korzystanie z kabli ekranowanych pozwala zagwarantować, że używane urządzenia rzeczywiście będą funkcjonowały zgodnie z wymogami docelowego środowiska elektromagnetycznego. Kabel połączeniowy dla drukarek podłączanych do portu równoległego znajduje się w ofercie firmy Dell. Kabel można zamówić w firmie Dell za pośrednictwem sieci Web, pod adresem <http://accessories.us.dell.com/>.

Większość komputerów firmy Dell jest przeznaczonych do użytku w środowiskach klasy B. Jednak wyposażenie w pewne funkcje opcjonalne może spowodować zmianę kategorii urządzenia na klasę A. Aby ustalić klasyfikację elektromagnetyczną komputera lub urządzenia, należy szukać informacji w poniższych punktach dotyczących poszczególnych instytucji normalizacyjnych. Każdy z punktów zawiera informacje dotyczące standardów bezpieczeństwa lub emisji sygnałów elektromagnetycznych, obowiązujących w poszczególnych krajach.

## **Normy CE (Unia Europejska)**

Oznakowanie symbolem **CE** oznacza, zgodność niniejszego komputera firmy Dell z Dyrektywami EMC i Low Voltage Directive, obowiązującymi w obrębie Unii Europejskiej. Takie oznakowanie świadczy o spełnianiu przez system Dell poniższych standardów technicznych:

- EN 55022 — „Limits and Methods of Measurement of Radio Interference Characteristics of Information Technology Equipment” (Limity i metody pomiaru charakterystyki zakłóceń radiowych dla sprzętu komputerowego).

- EN 55024 – „Information technology equipment – Immunity characteristics – Limits and methods of measurement” (Sprzęt komputerowy – Charakterystyka odporności – Limity i metody pomiaru).
- EN 61000-3-2 – „Electromagnetic compatibility (EMC) – Part 3 (Kompatybilność elektromagnetyczna – EMC – Część 3): Limits - Section 2: Limits for harmonic current emissions (Equipment input current up to and including 16 A per phase).” (Limity dla prądu sinusoidalnego [Urządzenia zasilane prądem wejściowym o natężeniu do 16 A na fazę])
- EN 61000-3-3 – „Electromagnetic compatibility (EMC) - Part 3 (Kompatybilność elektromagnetyczna - EMC - Część 3): Limits - Section 3: Limitation of voltage fluctuations and flicker in low-voltage supply systems for equipment with rated current up to and including 16 A.” (Limity fluktuacji i migotania napięcia w systemach zasilających o niskim napięciu przeznaczonych do współpracy z urządzeniami zasilanymi prądem o natężeniu do 16 A)
- EN 60950 – „Safety of Information Technology Equipment” (Bezpieczeństwo sprzętu komputerowego).



**UWAGA:** Zawarte w normie EN 55022 wymagania dotyczące emisji fal radiowych przewidują podział na dwie kategorie sprzętu:

- Klasa A dla typowych środowisk komercyjnych.
- Klasa B dla typowych środowisk domowych.

Niniejsze urządzenie firmy Dell zostało zakwalifikowane do klasy B, do użytku w typowych środowiskach domowych.

Stosownie do wymogów powyższych norm sporządzono dokument z deklaracją zgodności („Declaration of Conformity”). Dokument ten dostępny jest do wglądu w firmie Dell Products Europe BV w Limerick, Irlandia.

### Wyrzucanie zużytych akumulatorów



Urządzenie dokujące zasilane jest akumulatorem litowo-jonowym. Akumulator litowo-jonowy jest akumulatorem o przedłużonej trwałości i jest bardzo prawdopodobne, że nigdy nie będzie trzeba go wymieniać. Jednak, gdy będzie to konieczne, należy zapoznać się z sekcją „Wymiana akumulatora” znajdującą się we wcześniejszej części tego dokumentu.

Zużytego akumulatora nie należy wyrzucać wraz z innymi odpadkami. Adres najbliższego punktu oddawania akumulatorów można uzyskać w lokalnym zakładzie oczyszczania miasta.

## **Wymagania Polskiego Centrum Badań i Certyfikacji**

Urządzenie powinno być zasilane z gniazda z przyłączonym obwodem ochronnym (gniazdo z kołkiem). Współpracujące ze sobą urządzenia (komputer, monitor, drukarka) powinny być zasilane z tego samego źródła.

Instalacja elektryczna pomieszczenia powinna zawierać w przewodzie fazowym rezerwową ochronę przed zwarciami, w postaci bezpiecznika o wartości znamionowej nie większej niż 16A (amperów).

W celu całkowitego wyłączenia urządzenia z sieci zasilania, należy wyjąć wtyczkę kabla zasilającego z gniazdko, które powinno znajdować się w pobliżu urządzenia i być łatwo dostępne.

Znak bezpieczeństwa „B” potwierdza zgodność urządzenia z wymaganiami bezpieczeństwa użytkowania zawartymi w normach PN-93/T-42107 i PN-EN 55022: 1996.

Jeżeli na tabliczce znamionowej umieszczono informację, że urządzenie jest klasy A, to oznacza to, że urządzenie w środowisku mieszkalnym może powodować zakłócenia radioelektryczne. W takich przypadkach można żądać od jego użytkownika zastosowania odpowiednich środków zaradczych.

## **Pozostałe instrukcje bezpieczeństwa**

- Nie należy używać wtyczek adapterowych lub usuwać kołka obwodu ochronnego z wtyczki. Jeżeli konieczne jest użycie przedłużacza to należy użyć przedłużacza 3-żyłowego z prawidłowo połączonym przewodem ochronnym.
- System komputerowy należy zabezpieczyć przed nagłymi, chwilowymi wzrostami lub spadkami napięcia, używając eliminatora przepięć, urządzenia dopasowującego lub bezzakłóceniewego źródła zasilania.
- Należy upewnić się, aby nic nie leżało na kablach systemu komputerowego, oraz aby kable nie były umieszczone w miejscu, gdzie można byłoby na nie nadeptywać lub potykać się o nie.

- Nie należy rozlewać napojów ani innych płynów na system komputerowy.
- Nie należy wpychać żadnych przedmiotów do otworów systemu komputerowego, gdyż może to spowodować pożar lub porażenie prądem, poprzez zwarcie elementów wewnętrznych.
- System komputerowy powinien znajdować się z dala od grzejników i źródeł ciepła. Ponadto, nie należy blokować otworów wentylacyjnych. Należy unikać kładzenia luźnych papierów pod komputer oraz umieszczania komputera w ciasnym miejscu bez możliwości cyrkulacji powietrza wokół niego.

### **Oznaczenie znakiem CE**

Niniejsze urządzenie spełnia wymogi zawarte w Dyrektywie Europejskiej 1999/5/EC.



Стыковочная станция  
Dell™ Latitude™ C/Dock II Expansion Station

# Информационное руководство по системе

# Примечания, замечания и предупреждения



**ПРИМЕЧАНИЕ.** Содержит важную информацию, которая поможет использовать компьютер более эффективно.



**ЗАМЕЧАНИЕ.** Указывает на возможность повреждения оборудования или потери данных и объясняет, как этого не допустить.



**ПРЕДУПРЕЖДЕНИЕ.** Указывает на потенциальную опасность повреждения, получения легких травм или угрозу для жизни.

---

**Информация, содержащаяся в этом документе, может быть изменена без предварительного уведомления.**

© Корпорация Dell Computer Corporation, 2001. Все права защищены.

Воспроизведение материалов данного руководства в любой форме без письменного разрешения корпорации Dell Computer Corporation строго запрещено.

Товарные знаки, использованные в этом документе: *Dell*, логотип *DELL*, *Latitude* и *DellWare* являются товарными знаками корпорации Dell Computer Corporation; *3Com* – товарным знаком корпорации 3Com Corporation; *Microsoft*, *Windows* и *Windows NT* – зарегистрированными товарными знаками корпорации Microsoft Corporation.

Остальные товарные знаки и названия продуктов могут использоваться в этом руководстве для обозначения фирм, заявляющих права на товарные знаки и названия, или продуктов этих фирм. Корпорация Dell Computer Corporation не заявляет прав ни на какие товарные знаки и названия, кроме собственных.

Данный продукт создан с использованием технологии защиты авторских прав, охраняемой соответствующими патентами США и другими правами на интеллектуальную собственность, принадлежащими корпорации Macrovision Corporation и иным владельцам. Указанная технология защиты авторских прав может использоваться только с разрешения корпорации Macrovision Corporation и только в домашних или иных условиях с ограниченной демонстрацией, если корпорация Macrovision Corporation не дала иного разрешения. Обратное проектирование и дезассемблирование запрещены.

Стыковочная станция  
Dell™ Latitude™ C/Dock II Expansion Station

# Информационное руководство по системе

В этом документе содержатся сведения о начале работы, технике безопасности, соответствии стандартам и гарантийных обязательствах, касающиеся стыковочной станции Dell Latitude C/Dock II Expansion Station, а также информация о других документах корпорации Dell и о том, каким образом их можно получить.

## Другие доступные документы

- Обновления к документации, которые иногда поставляются вместе со стыковочным устройством и описывают изменения в аппаратном или программном обеспечении. Всегда читайте эти обновления до изучения какой-либо другой документации, так как в них часто содержатся самые новые сведения.
- Документация, которая прилагается к дополнительным компонентам, приобретаемым отдельно от стыковочного устройства. В ней содержатся инструкции по настройке дополнительных компонентов и их установке в стыковочное устройство.

## Получение справки

Корпорация Dell предусмотрела ряд возможностей получения помощи в случае, если стыковочное устройство работает неправильно. Описание этих возможностей можно найти в разделе "Получение справки" в интерактивном *Руководстве пользователя* компьютера.

## Обзор стыковочного устройства

**ПРИМЕЧАНИЕ.** Перед подключением стыковочного устройства к сети предупредите сетевого администратора.

Адаптер переменного тока должен быть подключен к стыковочному устройству до стыковки и включения компьютера. Адаптер переменного тока обеспечивает питание стыковочного устройства и компьютера одновременно. Во время работы со стыковочным устройством происходит зарядка аккумуляторных батарей компьютера.

**ЗАМЕЧАНИЕ.** Всегда используйте адаптер переменного тока Dell PA-6, который прилагается к стыковочному устройству. Применение других адаптеров переменного тока, имеющих в продаже или предназначенных для более ранних моделей компьютеров Dell, может вывести из строя стыковочное устройство или компьютер.

### Панель ввода/вывода стыковочного устройства

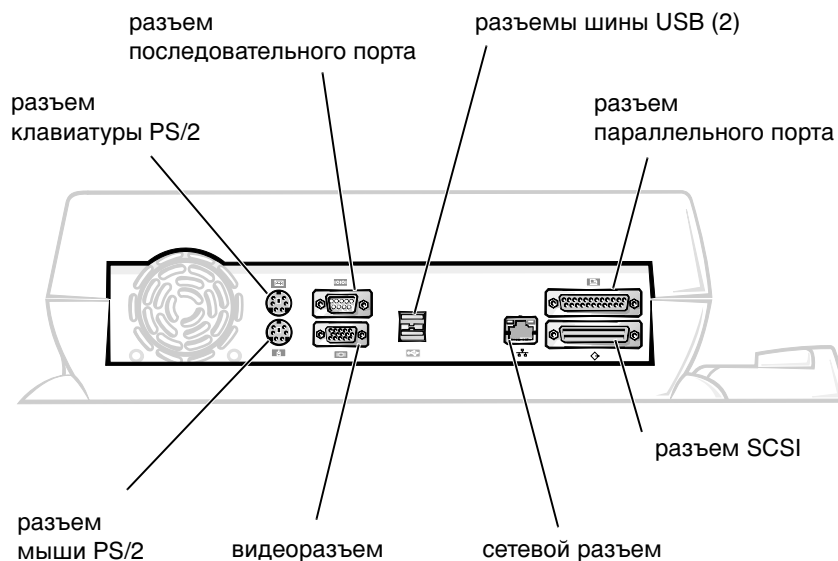

В таблице "Внешние разъемы ввода/вывода" приведены условные обозначения разъемов на задней панели стыковочного устройства и типы внешних устройств, которые могут быть подключены к каждому из разъемов.

## Внешние разъемы ввода/вывода

| Значок  | Описание разъема   |
|---|--|
|  | К двойному разъему USB можно подключать одно или два USB-устройства, например, USB-мышь.   |
|  | К разъему для клавиатуры PS/2 можно подключать внешнюю клавиатуру PS/2 или дополнительную цифровую клавиатуру.                       |
|  | К разъему для мыши PS/2 можно подключать внешнюю мышь PS/2.  |
|  | К разъему последовательного порта можно подключать любое последовательное устройство, например, мышь или внешний модем.              |
|  | К сетевому разъему NIC можно подключать кабель сетевого интерфейса.  |
|  | К разъему параллельного порта можно подключать параллельное устройство, например, принтер.   |
|  | К видеовыходу можно подключать внешний монитор.  |
|  | К разъему адаптера переменного тока можно подключать адаптер переменного тока, входящий в комплект поставки стыковочного устройства. |

## Разъемы для подключения звуковых устройств и инфракрасный датчик



## Органы управления и индикаторы на базе стыковочного устройства

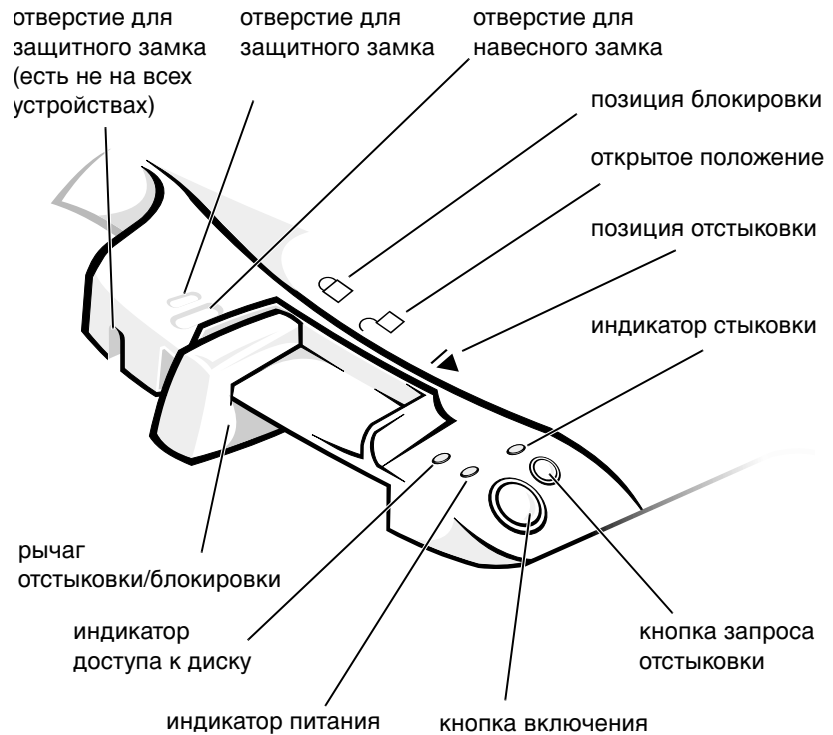

## Подставка для монитора

- ➡ **ЗАМЕЧАНИЕ.** На подставку можно устанавливать мониторы весом до 45,3 кг (100 фунтов). Монитор с большим весом может повредить подставку, компьютер и стыковочное устройство.

## Стыковочное устройство с подставкой для монитора

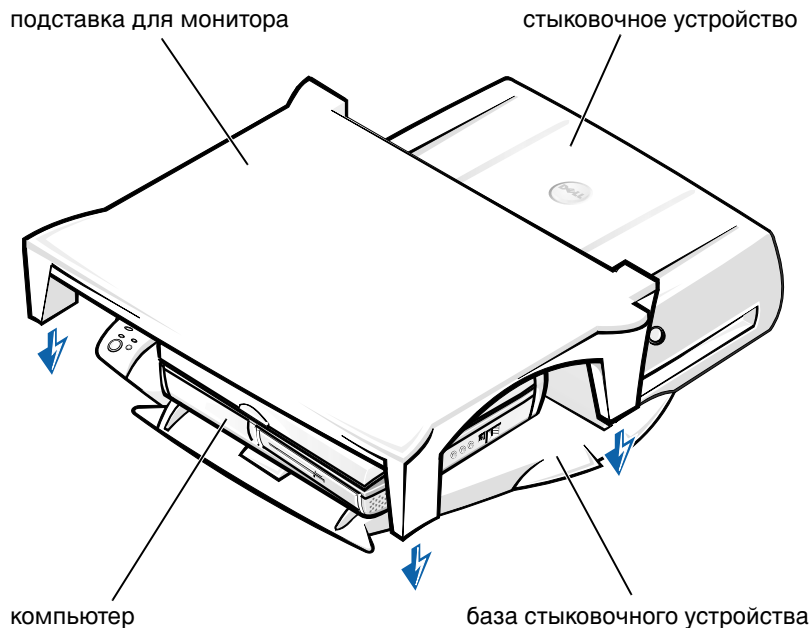

**ПРИМЕЧАНИЕ.** Задние ножки подставки для монитора должны входить в пазы по обеим сторонам базы стыковочного устройства.

## Подготовка к стыковке компьютера

Если установлена операционная система Microsoft® Windows® 9x, Windows NT® или Windows Millennium (Me), сначала необходимо проверить, есть ли на компьютере драйверы стыковочных устройств. Если таких драйверов нет, установите их, прежде чем подключать компьютер к повторителю порта в первый раз. Для установки драйверов выполните действия, описанные в разделе "Установка драйверов стыковочных устройств".



**ПРИМЕЧАНИЕ.** Если на компьютере установлена операционная система Windows XP или Windows 2000, необходимые драйверы на компьютере уже имеются, и не нужно выполнять действия, описанные в разделе "Установка драйверов стыковочных устройств". Перейдите к разделу "Стыковка компьютера".

## Поиск установленных драйверов стыковочных устройств

- 1 Дважды щелкните значок **My Computer** (Мой компьютер).
- 2 Дважды щелкните значок **Control Panel** (Панель управления).
- 3 Дважды щелкните значок **Add/Remove Program** (Установка/удаление программ).
- 4 Найдите в списке программ нужные драйверы стыковочных устройств.

*В Windows 9x и Windows Me* найдите драйвер, в имени которого есть слова **Quick Install**. Например: Dell Dock Quick Install for Windows.

*В Windows NT* найдите программу **NT Softex Docking Services**.

Если драйверы стыковочных устройств отсутствуют, перейдите к разделу "Установка драйверов стыковочных устройств". Если драйверы установлены, перейдите к разделу "Стыковка компьютера".

## Установка драйверов стыковочных устройств

Драйверы стыковочных устройств можно установить любым из следующих способов.

- Установить драйверы с компакт-диска *ResourceCD* или с компакт-диска *Drivers and Utilities*, которые прилагаются к компьютеру или стыковочному устройству.
- Загрузить с веб-сайта технической поддержки корпорации Dell.

### Установка стыковочных драйверов с компакт-диска *ResourceCD* или *Drivers and Utilities*

- 1 Вставьте компакт-диск *ResourceCD* или *Drivers and Utilities* в дисковод.

Обычно считывание компакт-диска начинается автоматически. Если этого не произошло, запустите проводник Windows Explorer, выберите каталог компакт-диска для вывода на экран его



содержимого, затем дважды щелкните файл **autorcd**. Когда появится окно приветствия, нажмите кнопку **Next** (Далее). При первом запуске компакт-диска вас могут попросить установить некоторые установочные файлы. Нажмите кнопку **OK** и выполняйте инструкции на экране.

- 2 На панели инструментов в разворачивающемся меню **Language** (Язык) выберите предпочитаемый язык для драйвера или утилиты (если доступно).

Появится окно приветствия.

- 3 Нажмите кнопку **Next** (Далее).

- 4 В группе **Search Criteria** (Критерии поиска) выберите необходимые категории в раскрывающемся меню **System Model** (Модель системы) и **Operating System** (Операционная система).

*В Windows 9x и Windows Me* выберите в раскрывающемся меню **Device Type** (Тип устройства) значение System Utilities (Системные утилиты), а в меню **Topic** (Тема) – значение **Drivers** (Драйверы).

*В Windows NT* выберите в раскрывающемся меню **Device Type** (Тип устройства) значение System Utilities (Системные утилиты), а в меню **Topic** (Тема) – значение **Utilities** (Утилиты).

Появятся ссылки на конкретные драйверы или утилиты, которые использует установленная операционная система.

- 5 *В Windows 9x и Windows Me* щелкните ссылку на утилиту **Dell Dock Quick Install**.

Файл **Dell Dock Quick Install** – это утилита, которая устанавливает на компьютер необходимые драйверы стыковочных устройств.

*В Windows NT* щелкните ссылку **Softex Docking Services**.

- 6 Нажмите кнопку **Install** (Установить) для запуска автоматической установки. Для завершения установки выполните инструкции в окне приветствия.



**ПРИМЕЧАНИЕ.** На некоторых компакт-дисках ResourceCD пользователь должен самостоятельно найти в папках нужный драйвер. Подробные инструкции по установке драйверов см. в *Руководстве пользователя*.

## Установка драйверов стыковочных устройств с веб-сайта Dell

- 1 Зайдите на веб-сайт службы технической поддержки корпорации Dell по адресу: **http://support.dell.com**. При первом посещении сайта нужно выбрать свою страну на представленной карте.  
  
Откроется страница **Welcome to support.dell.com** (Добро пожаловать на сайт support.dell.com).
- 2 Введите сведения о своем стыковочном устройстве и щелкните ссылку **Go!** (Вперед).  
  
Щелкните ссылку **Downloads For Your Dell** (Программное обеспечение для вашего устройства Dell).  
  
Появится окно **Downloads For Your Dell** (Программное обеспечение для вашего устройства Dell), содержащее краткую форму для заполнения.
- 3 Введите метку системы производителя или выберите метку системы Dell.
- 4 Выберите свою операционную систему и язык операционной системы.
- 5 Выберите **System and Configuration Utilities** (Системные утилиты и конфигурация) в качестве категории загрузки.
- 6 Выберите пункт **Go!** (Вперед).
- 7 *В Windows 9x и Windows Me* найдите и щелкните ссылку на утилиту **Dell Dock QuickInstall**.  
  
*В Windows NT* найдите и щелкните ссылку **Softex Docking Services**.
- 8 Загрузите и установите необходимые драйверы, следуя инструкциям на экране.  
  
После загрузки файлов и перед установкой драйверов просмотрите файл **readme.txt**, который входит в число загруженных файлов и содержит важные сведения по установке.

# Стыковка компьютера

Если подсоединить к стыковочной станции монитор и включить его, изображение выдается на экран монитора. Чтобы вывести изображение на дисплей компьютера или одновременно на монитор и дисплей компьютера, нажмите клавиши <Fn><F8>.

После стыковки и включения компьютера загорится зеленый индикатор питания на базовом стыковочном блоке управления (см. рисунок "Органы управления и индикаторы на базе стыковочного устройства").

- ➔ **ЗАМЕЧАНИЕ.** Чтобы избежать потери данных, перед стыковкой компьютера сохраните все открытые файлы.
- ➔ **ЗАМЕЧАНИЕ.** Если в стыковочное устройство установлена плата видеоадаптера для шины PCI, то во избежание потери данных выключайте компьютер перед стыковкой и отстыковкой.
  - 1 Сохраните все файлы, закройте все приложения, завершите работу операционной системы и выключите компьютер.
- ➔ **ЗАМЕЧАНИЕ.** Чтобы избежать повреждения стыковочного разъема, перед стыковкой откройте крышку стыковочной панели.
  - 2 Если на задней панели компьютера есть крышка стыковочной панели, откройте ее.

## Крышка стыковочной панели компьютера



- 3 Если используется стыковочное устройство с подставкой для монитора, закройте дисплей компьютера.
- 4 Убедитесь, что рычаг отстыковки/блокировки находится в открытом положении.
- 5 Пристыкуйте компьютер к устройству следующим образом.

### Стыковка компьютера

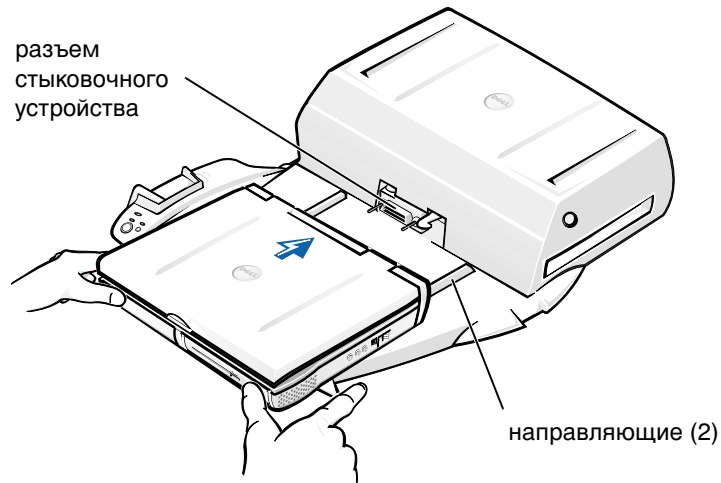

- a Расположите компьютер горизонтально по центру платформы стыковочного устройства, задней панелью к стыковочному разъему, как показано на рисунке "Стыковка компьютера".
- b Двигайте компьютер по направлению к разъему, пока не почувствуете, что желобки на нижней панели компьютера вошли в направляющие.

**➡ ЗАМЕЧАНИЕ.** Попытка с усилием вставить компьютер в стыковочное устройство, не совместив его с направляющими, может привести к повреждению стыковочного разъема компьютера.

**➡ ЗАМЕЧАНИЕ.** Когда компьютер и стыковочное устройство соединены, не приподнимайте их по отдельности – так можно повредить разъемы компьютера и стыковочного устройства.

 **ЗАМЕЧАНИЕ.** Если используется монитор на подставке, снимите его, прежде чем возвращать базу стыковочного устройства на место.

- с Аккуратно двигайте компьютер вперед, пока он полностью не войдет в стыковочный разъем.

## Первая стыковка в Windows XP и Windows 2000

- 1 Пристыкуйте и включите компьютер.
- 2 Чтобы запустить программу настройки системы во время загрузки системы, нажмите клавишу <F2>.
- 3 Задайте параметру **Docking IRQ** (Запрос на прерывание IRQ для стыковочного устройства) значение **Optimized** (Оптимальный).
- 4 Задайте параметру **Universal Connect** (Универсальное соединение) значение **Enabled** (Включен).
- 5 Выйдите из программы настройки системы.

Процесс загрузки будет продолжен.

В Windows 2000 появится окно **мастера установки оборудования**.

 **ПРИМЕЧАНИЕ.** В Windows XP операционная система установит драйверы автоматически, в фоновом режиме. В Windows 2000 мастер установки оборудования установит драйверы автоматически.

 **ПРИМЕЧАНИЕ.** В Windows XP и Windows 2000, чтобы переустановить драйверы или убедиться, что установлен наиболее подходящий драйвер, см. раздел данного документа "Обновление драйверов в Windows XP, Windows 2000 и Windows Me".

## Первая стыковка в Windows Me

- 1 Пристыкуйте и включите компьютер.
- 2 Чтобы запустить программу настройки системы во время загрузки системы, нажмите клавишу <F2>.
- 3 Задайте параметру **Docking IRQ** (Запрос на прерывание IRQ для стыковочного устройства) значение **Optimized** (Оптимальный).
- 4 Задайте параметру **Universal Connect** (Универсальное соединение) значение **Enabled** (Включен).

- 5 Выйдите из программы настройки системы.  
Процесс загрузки будет продолжен.  
Появится окно **Add New Hardware Wizard** (Мастер установки оборудования).
- 6 Выберите вариант **Search for the Best Driver for Your Device (Recommended)** (Произвести поиск подходящего драйвера для устройства – рекомендуется) и нажмите кнопку **Next** (Далее).
- 7 Нажмите кнопку **Next**.
- 8 Выполняйте инструкции в окне **мастера установки оборудования**.
- 9 Когда вас попросят, выберите вариант **Search for the Best Driver for Your Device (Recommended)** (Произвести поиск подходящего драйвера для устройства – рекомендуется) и нажмите кнопку **Next**.
- 10 Продолжайте выполнять инструкции, чтобы завершить установку.  
Появится изображение рабочего стола Windows, и установка будет завершена.

### Первая стыковка в Windows NT 4.0

- 1 Пристыкуйте и включите компьютер.
- 2 Чтобы запустить программу настройки системы, нажмите клавишу <F2> во время загрузки системы или клавиши <Fn><F1> после загрузки.
- 3 Задайте параметру **Docking IRQ** (Запрос на прерывание IRQ для стыковочного устройства) значение **Optimized** (Оптимальный).
- 4 Задайте параметру **Universal Connect** (Универсальное соединение) значение **Enabled** (Включен).
- 5 Выйдите из программы настройки системы.
- 6 Нажмите клавиши <Ctrl><Alt><Del> для входа в систему.  
Появится окно **Docking Station Setup** (Настройка стыковочной станции) с сообщением о том, что для продолжения работы необходимо отстыковать компьютер.
- 7 Нажмите кнопку **ОК** и дождитесь выключения компьютера.
- 8 Отстыкуйте компьютер (см. раздел "Отстыковка компьютера").

Компьютер перезагрузится автоматически. Если перезагрузка не выполняется, включите компьютер.

- 9 Нажмите кнопку **OK** в окне **Device Removal** (Удаление устройства).
- 10 Нажмите кнопку **Start** (Пуск) и выберите пункт **Shut Down** (Завершение работы).
- 11 Дождитесь полного выключения компьютера и снова пристыкуйте его к стыковочному устройству.

Компьютер перезагрузится автоматически. Если перезагрузка не выполняется, включите компьютер.

- 12 Нажмите клавиши <Ctrl><Alt><Del> для входа в систему.  
Компьютер автоматически определит новые устройства.
- 13 Когда вас попросят, выберите вариант **Install System Provided Driver for the Selected Device (Recommended)** (Установить предложенный системой драйвер для выбранного устройства – рекомендуется) и нажмите кнопку **OK**.
- 14 Нажмите кнопку **Continue** (Продолжить) в окне **Windows NT Setup** (Настройка Windows NT).
- 15 Выберите вариант **Install System Provided Driver for the Selected Device (Recommended)** (Установить предложенный системой драйвер для выбранного устройства – рекомендуется) и нажмите кнопку **OK**.
- 16 В раскрывающемся меню выберите название своей сетевой платы (NIC).
- 17 Укажите, следует ли сетевому адаптеру получить IP-адрес от сервера или использовать заданный IP-адрес.  
Если вы не знаете, что выбрать, посоветуйтесь с системным администратором.
- 18 Продолжайте выполнять инструкции, чтобы завершить установку.

Появится изображение рабочего стола Windows, и установка будет завершена.

Пристыкованный компьютер не может быть переведен в режим ожидания Suspend-to-Disk.

## Первая стыковка в Windows 98

- 1 Пристыкуйте и включите компьютер.
- 2 Чтобы запустить программу настройки системы, нажмите клавишу <F2> во время загрузки системы или клавиши <Fn><F1> после загрузки.
- 3 Задайте параметру **Docking IRQ** (Запрос на прерывание IRQ для стыковочного устройства) значение **Optimized** (Оптимальный).
- 4 Задайте параметру **Universal Connect** (Универсальное соединение) значение **Enabled** (Включен).
- 5 Выйдите из программы настройки системы.
- 6 Если появилось окно **Configuration Setup** (Настройка конфигурации), нажмите кнопку **OK**.  
Появится окно **Add New Hardware Wizard** (Мастер установки оборудования).
- 7 Нажмите кнопку **Next** (Далее).
- 8 Выберите вариант **Search for the Best Driver for Your Device (Recommended)** (Произвести поиск подходящего драйвера для устройства – рекомендуется) и нажмите кнопку **Next** (Далее).
- 9 Удалите флажки всех параметров и нажмите кнопку **Next**.  
Появится окно с сообщением о том, что операционная система Windows готова к поиску наиболее подходящего драйвера для устройства.
- 10 Выполняйте инструкции в окне **мастера установки оборудования**.
- 11 Когда вас попросят, выберите вариант **Search for the Best Driver for Your Device (Recommended)** (Произвести поиск подходящего драйвера для устройства – рекомендуется) и нажмите кнопку **Next**.
- 12 Продолжайте выполнять инструкции, чтобы завершить установку.

Появится изображение рабочего стола Windows, и установка будет завершена.



## Первая стыковка в Windows 95

- 1 Пристыкуйте и включите компьютер.
  - 2 Чтобы запустить программу настройки системы, нажмите клавишу <F2> во время загрузки системы или клавиши <Fn><F1> после загрузки.
  - 3 Задайте параметру **Docking IRQ** (Запрос на прерывание IRQ для стыковочного устройства) значение **Optimized** (Оптимальный).
  - 4 Задайте параметру **Universal Connect** (Универсальное соединение) значение **Enabled** (Включен).
  - 5 Выйдите из программы настройки системы.  
Компьютер автоматически обнаружит новое оборудование.
  - 6 В окне **System Settings Change** (Изменение системных настроек) нажмите кнопку **Yes** (Да).  
Компьютер перезагрузится и автоматически обнаружит новое оборудование.
  - 7 Если появилось окно **Configuration Setup** (Настройка конфигурации), нажмите кнопку **OK**.
  - 8 Нажмите кнопку **OK** в окне **Network** (Сеть).
  - 9 В следующем окне **Network** (Сеть) перейдите на вкладку **Identification** (Идентификация).
  - 10 Заполните поля **Computer Name** (Имя компьютера) и **Workgroup** (Рабочая группа), по которым компьютер будет опознаваться в сети, и нажмите кнопку **Close** (Закреть).  
Если вы не знаете, что вводить в поля **Computer Name** и **Workgroup**, проконсультируйтесь с системным администратором.
-  **ПРИМЕЧАНИЕ.** Значения **Computer Name** и **Workgroup** необходимы для продолжения установки драйверов.
- Компьютер автоматически копирует файлы и создает базу данных с информацией о драйверах.
- 11 В окне **System Settings Change** (Изменение системных настроек) нажмите кнопку **Yes** (Да).  
Компьютер перезагрузится.

Появится окно **Enter Network Password** (Введите сетевой пароль). Если в этот момент вы не хотите задавать имя пользователя и пароль или еще не получили их у системного администратора, нажмите кнопку **Cancel** (Отмена).

Компьютер автоматически обнаружит новое оборудование.

- 12 Нажмите кнопку **OK** в окне **Configuration Setup** (Настройка конфигурации).

Появится изображение рабочего стола Windows, и установка будет завершена.



**ПРИМЕЧАНИЕ.** Для работы с разъемами шины USB необходимо установить средства поддержки USB с компакт-диска *Resource* в каталог **Win95\OSUpdate**. Если установить средства поддержки USB, компьютер не сможет переходить в режим ожидания Suspend. Корпорация Dell не рекомендует устанавливать дополнительное программное обеспечение USB, если вы не собираетесь использовать устройства USB.

## Обновление драйверов в Windows XP и Windows 2000

Чтобы обновить драйверы в Windows XP и Windows 2000, выполните следующие действия.

- 1 Щелкните правой кнопкой мыши значок **My Computer** (Мой компьютер) и выберите пункт **Manage** (Управление).  
(В *Windows XP* нажмите кнопку **Start** (Пуск) и выберите пункт **My Computer**. В *Windows 2000* значок **My Computer** находится на рабочем столе Windows.)
- 2 В окне **Computer Management** (Управление компьютером) щелкните пункт **Device Manager** (Диспетчер устройств), затем дважды щелкните **Network Adapters** (Сетевые платы).
- 3 Дважды щелкните **3Com 3C920 Integrated Fast Ethernet Controller**.
- 4 Перейдите на вкладку **Driver** (Драйвер).
- 5 Нажмите кнопку **Update Driver** (Обновить драйвер) и выполняйте инструкции на экране.

## Обновление драйверов в Windows Me

Чтобы обновить драйверы в Windows Me, выполните следующие действия.

- 1 Щелкните правой кнопкой мыши значок **My Computer** (Мой компьютер) на рабочем столе и выберите команду **Properties** (Свойства).
- 2 В окне **System Properties** (Свойства системы) щелкните пункт **Device Manager** (Диспетчер устройств) и затем дважды щелкните **Network Adapters** (Сетевые платы).
- 3 Дважды щелкните **3Com 3C920 Integrated Fast Ethernet Controller**.
- 4 Перейдите на вкладку **Driver** (Драйвер).
- 5 Нажмите кнопку **Update Driver** (Обновить драйвер) и выполняйте инструкции на экране.

## Отстыковка компьютера

рычаг  
отстыковки/блокировки

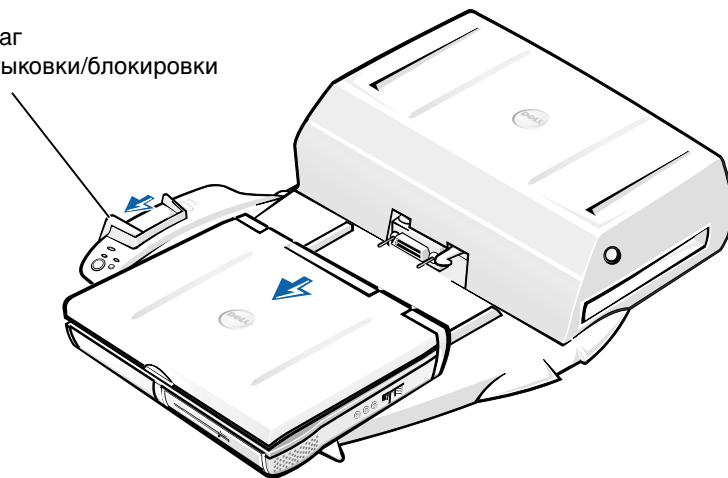

- ➔ **ЗАМЕЧАНИЕ.** Если компьютер не питается от батареи, после отстыковки он выключится, и все несохраненные данные будут потеряны.

- ➔ **ЗАМЕЧАНИЕ.** Не производите отстыковку, не подготовив компьютер. Отстыковка без соответствующей подготовки может привести к потере данных и невозможности возобновить нормальную работу компьютера в течение нескольких минут или вообще.

Подготовить компьютер к отстыковке можно одним из следующих способов.

- Нажмите на клавиатуре компьютера клавиши <Fn><Esc> (или <Scroll Lock><Esc> на внешней клавиатуре).

Подождите несколько секунд, пока на компьютере не погаснет индикатор питания.

- В *Windows XP* нажмите кнопку **Start** (Пуск) и выберите пункт **Undock Computer** (Отстыковать компьютер).

В *Windows 95, Windows 98, Windows 2000 и Windows Me* нажмите кнопку **Start** (Пуск) и выберите пункт **Eject PC** (Отсоединить компьютер).

В *Windows NT* щелкните на панели инструментов значок стыковочной станции и выберите команду **Undock** (Отстыковать), чтобы перевести компьютер в режим ожидания Suspend.

Подождите несколько секунд, пока на компьютере не погаснет индикатор питания.

- Нажмите кнопку запроса отстыковки на базе стыковочного устройства (см. рисунок "Органы управления и индикаторы на базе стыковочного устройства"). Дождитесь выключения зеленого индикатора стыковки.

## Замена аккумуляторной батареи

В данном стыковочном устройстве используется ионно-литиевая аккумуляторная батарея. Эта батарея имеет большой срок службы, и ее замена может вообще не потребоваться. Если все же нужно заменить батарею, сделайте следующее.

**⚠ ПРЕДУПРЕЖДЕНИЕ.** При неправильной установке новой батареи существует опасность ее взрыва. Используйте только рекомендованные производителем батареи такого же или сходного типа. Утилизируйте отслужившие батареи согласно инструкциям производителя.

- 1 Отстыкуйте компьютер, как указано в разделе "Отстыковка компьютера".
- 2 Переведите выключатель питания на стыковочном устройстве в выключенное положение и отсоедините адаптер переменного тока.
- 3 Снимите верхнюю крышку, нажав две боковые кнопки и повернув крышку к задней панели станции расширения (см. рис. "Снятие верхней крышки"). Когда крышка займет вертикальное положение, высвободите шарнирные петли и полностью отсоедините крышку.

#### Снятие верхней крышки

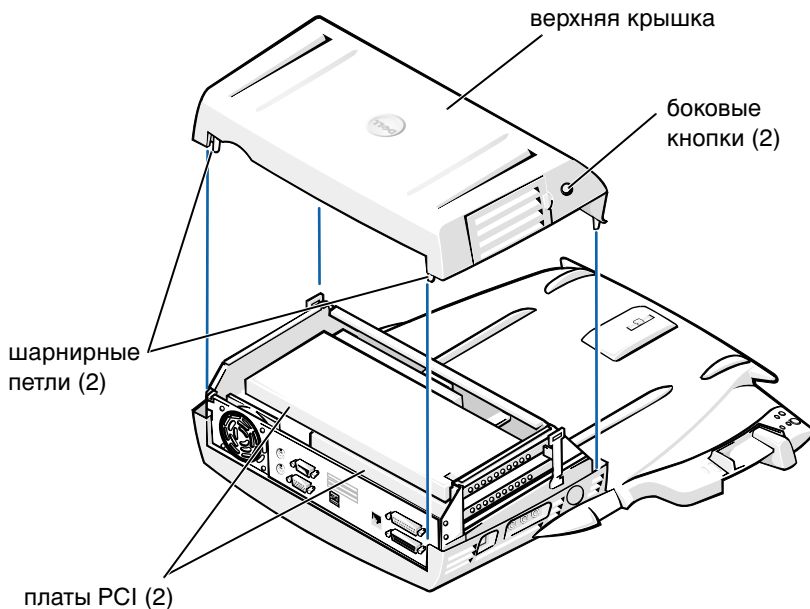

- 4 Выньте все установленные платы из разъемов плат расширения.

## Замена аккумуляторной батареи

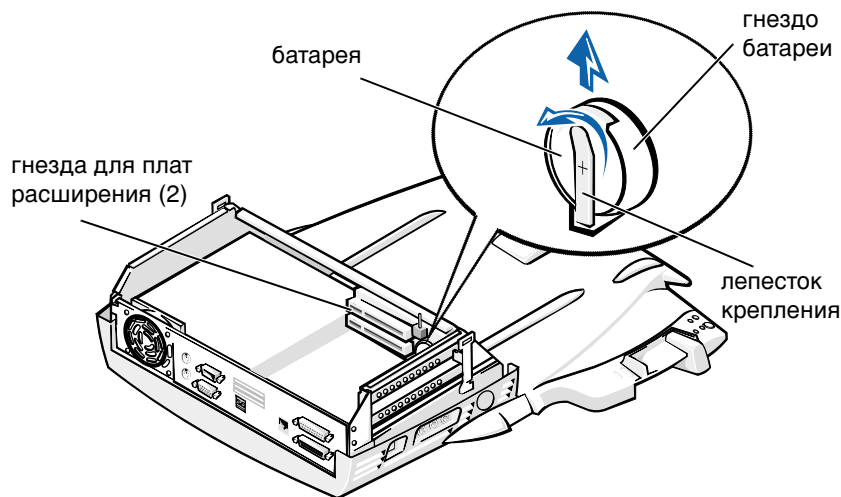

- 5 Приподняв лепесток крепления аккумуляторной батареи, выньте ее из гнезда.
- 6 Разверните новую батарею стороной с меткой "+" вверх. Установите батарею в гнездо и опустите лепесток крепления.

Не выбрасывайте аккумуляторную батарею вместе с обычными бытовыми отходами. Адрес ближайшего центра утилизации аккумуляторных батарей можно выяснить у местного предприятия по уничтожению отходов.

## Установка и удаление плат расширения PCI

Чтобы установить плату расширения PCI в стыковочное устройство, выполните следующие действия.

- ПРИМЕЧАНИЕ.** В верхнее гнездо можно устанавливать платы расширения PCI, работающие под напряжением 3,3 или 5 В и длиной не более 25,4 см (10 дюймов). В нижнее гнездо можно устанавливать платы расширения PCI, работающие под напряжением 3,3 или 5 В и длиной не более 15,5 см (6,9 дюймов).

**➔ ЗАМЕЧАНИЕ.** Не касайтесь и не беритесь ни за какие компоненты внутри стыковочного устройства, кроме упомянутых в описании процедуры. Прикосновение к компонентам может вывести из строя стыковочное устройство и лишить вас права на гарантийное обслуживание.

- 1 Сохраните все файлы, закройте все прикладные программы и завершите работу операционной системы.
- 2 Выключите компьютер.
- 3 Снимите монитор с подставки. Снимите подставку для монитора со стыковочного устройства.
- 4 Отстыкуйте компьютер и оставьте рычаг отстыковки/блокировки в разблокированном положении.
- 5 Отсоедините от стыковочного устройства все кабели, включая кабель адаптера переменного тока. Убедитесь, что рычаг отстыковки/блокировки не находится в заднем (блокирующем) положении.
- 6 Нажмите на защелку в дверце гнезда для платы расширения PCI и снимите дверцу. См. следующий рисунок.

#### Дверца гнезда и разъем для платы расширения PCI

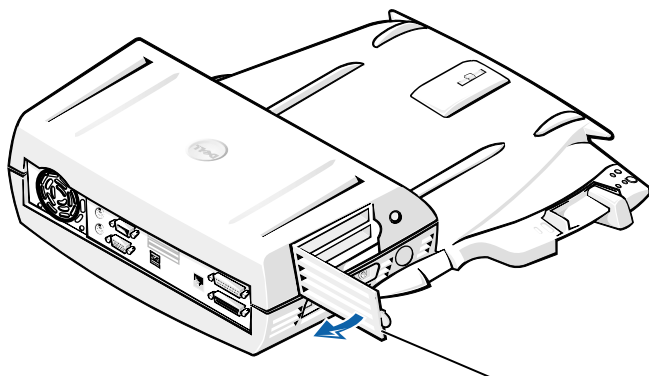

дверца гнезда для  
платы расширения PCI

- 7 Снимите верхнюю крышку, нажав на две кнопки по бокам и повернув крышку по направлению к задней части стыковочного устройства. Повернув крышку, снимите ее полностью, освободив выступы на задней стороне стыковочного устройства.  
См. рисунок "Снятие верхней крышки".
  - 8 Удалите винт, который удерживает держатель платы, и отложите в сторону. Позже он понадобится.  
Снимите держатель. Если в разъеме была установлена другая плата PCI, возьмите плату за свободные углы и вытащите из разъема.
  - 9 Установите плату расширения PCI.
    - a Плотно вставьте краевой разъем платы в разъем для платы расширения.
    - b Осторожно покачайте плату в разъеме из стороны в сторону, чтобы плата правильно встала на свое место.
  - 10 Верните на место винт, которым крепится держатель платы PCI, чтобы зафиксировать ее.
  - 11 Установите верхнюю крышку, вставив выступы в пазы и осторожно опустив переднюю часть крышки на место. Крышка установлена правильно, если вы слышали щелчок боковых кнопок.
  - 12 Подключите кабели (включая кабель адаптера переменного тока), которые были отсоединены при выполнении шага 5.
  - 13 Пристыкуйте компьютер.
  - 14 Установите на стыковочное устройство подставку для монитора и поставьте на нее монитор.
  - 15 Включите компьютер.
  - 16 Установите драйверы для платы PCI.  
Если к стыковочному устройству прилагается сетевая плата 16/4 Token-Ring PCI Adapter, в комплект поставки входит также компакт-диск с драйверами и инструкциями по установке.
-  **ПРИМЕЧАНИЕ.** Перед установкой драйверов сетевой платы 16/4 Token-Ring PCI Adapter 2 необходимо подключить компьютер к сети. Перед подключением стыковочного устройства к сети предупредите сетевого администратора.





При установке платы PCI, приобретенной не у корпорации Dell, используйте драйверы и инструкции, предоставленные производителем платы.

 **ПРИМЕЧАНИЕ.** Сетевая плата 16/4 Token-Ring PCI Adapter 2, установленная корпорацией Dell, протестирована для использования со стыковочной станцией C/Dock II Expansion Station. Можно устанавливать и другие платы расширения PCI, но корпорация Dell не гарантирует их правильной работы.

## Использование модуля дисководов C/Dock II

В модуле дисководов стыковочной станции C/Dock II Expansion Station можно использовать любые накопители из компьютера, например, дисковод гибких дисков или дисковод компакт-дисков.

 **ЗАМЕЧАНИЕ.** Во избежание повреждения стыковочного устройства или накопителя устанавливайте в модуль дисководов стыковочного устройства только те накопители, которые вы обычно используете в своем компьютере.

 **ЗАМЕЧАНИЕ.** Во избежание повреждения стыковочного устройства не устанавливайте в модуль дисководов стыковочного устройства дорожный модуль или аккумуляторную батарею из компьютера Dell Latitude.

Чтобы установить накопитель компьютера в модуль дисководов стыковочного устройства, выполните следующие действия.

 **ПРИМЕЧАНИЕ.** Перед установкой накопителя в модуль дисководов рычаг отстыковки/блокировки должен находиться в разблокированном положении.

- 1 Сохраните все файлы, закройте все прикладные программы и завершите работу операционной системы.
- 2 Выключите компьютер.
- 3 Если в модуле дисководов стыковочного устройства находится какой-либо накопитель, выньте его.

Нажмите кнопку извлечения накопителей из модуля дисководов (см. рис. "Установка накопителя в модуль дисководов"). После того как накопитель частично выдвинется из модуля дисководов, осторожно выньте его.

## Установка накопителя в модуль дисководов

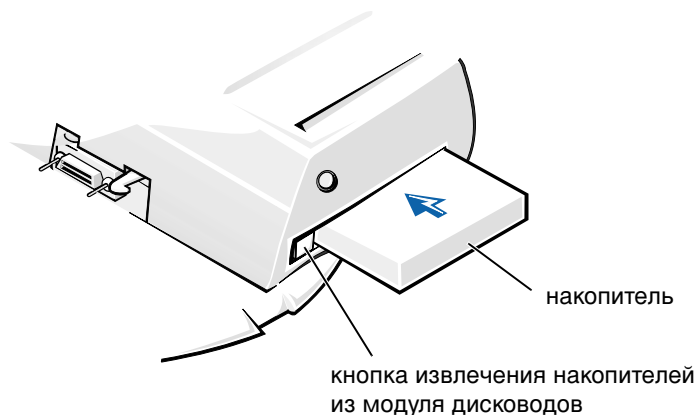

- 4 Вставьте нужный накопитель в модуль дисководов стыковочного устройства (см. рис. "Установка накопителя в модуль дисководов").
- 5 С усилием продвиньте накопитель внутрь.  
Если накопитель вставлен правильно, вы услышите щелчок.  
При неправильной установке накопитель не будет зафиксирован в модуле дисководов. В этом случае переустановите накопитель.
- 6 Включите компьютер.

## Установка накопителя в Microsoft Windows NT 4.0 с программой Softex Docking Services

При использовании операционной системы Windows NT с установленной программой Softex Docking Services допускается "горячая" замена устройств в модуле дисководов. Дополнительную информацию можно найти в разделе "Стыковка в Windows NT с программой Softex Docking Services", а также в руководстве пользователя программы *Softex Docking Services* на веб-сайте <http://support.dell.com>.

# Защита стыковочной станции C/Dock Expansion Station

## Средства защиты

Стыковочное устройство имеет следующие средства защиты.

- Рычаг отстыковки/блокировки, который позволяет закрепить или отсоединить компьютер. В заднем положении рычаг фиксирует компьютер на стыковочной станции C/Dock II Expansion Station. При среднем положении рычага стыковочным устройством можно пользоваться, но оно не закреплено. Переднее положение рычага отсоединяет компьютер от стыковочного устройства. Чтобы использовать висячий замок и отверстие для защитного замка, передвиньте рычаг отстыковки/блокировки в заднее положение.
- Подпружиненная защелка на передней части базы, входящая в отверстие на нижней стороне корпуса компьютера, фиксирует положение компьютера на базе стыковочной станции. Отверстие для блокировки есть не на всех портативных компьютерах Dell.
- Защитная верхняя крышка, препятствующая удалению плат PCI.
- Защитная кнопка извлечения накопителей из модуля дисководов, препятствующая удалению устройств.
- Блокирующая защелка, препятствующая несанкционированному отсоединению компьютера.

## Защита стыковочной станции C/Dock II Expansion Station

Защитить стыковочное устройство можно следующими способами.

- Используйте или только висячий замок, или висячий замок и петлю защитного троса в отверстии для защитного замка на стыковочном устройстве (см. рисунок "Органы управления и индикаторы на базе стыковочного устройства").

Висячий замок блокирует рычаг отстыковки, что затрудняет отсоединение компьютера от стыковочного устройства.

Защитный трос, обвитый вокруг неподвижного объекта, вместе с висячим замком может предотвратить несанкционированное перемещение компьютера и стыковочной станции C/Dock II Expansion Station.

- Вставьте подходящее серийное блокировочное устройство в отверстие для защитного замка на стыковочном устройстве (см. рисунок "Органы управления и индикаторы на базе стыковочного устройства").

Блокировочные устройства обычно состоят из витого металлического троса и прикрепленного к нему замка с ключом. Корпорация Dell рекомендует использовать замок Kensington. Инструкции по установке блокировочных устройств этого типа содержатся в сопроводительной документации по устройству.

## Программа диагностики Dell Diagnostics

В программу диагностики Dell Diagnostics, поставляемую вместе с компьютером Dell Latitude, входят тесты, с помощью которых можно проверять контроллеры стыковочной станции.

Подтесты в группе **Network Interface** (Сетевой интерфейс) программы Dell Diagnostics проверяют основные функции сетевого контроллера стыковочного устройства. Они тестируют внутренние функции контроллера, включая доступ к его регистрам для чтения и записи, а также внутреннюю передачу и прием (с использованием заглушки).

Подтесты в группе **Serial/Infrared Ports** (Последовательные и инфракрасные порты) проверяют возможности обмена данными между стыковочным устройством и внешними устройствами (например, мышью, подключаемой через последовательный порт, или принтером). Подтесты этой группы не предназначены для диагностики самих внешних устройств.

Подтесты в группе **USB** проверяют возможности обмена данными между стыковочным устройством и внешними устройствами (например, мышью). Подтесты этой группы не предназначены для диагностики самих внешних устройств.

Полную информацию о программе Dell Diagnostics можно найти в *Руководстве пользователя* компьютера.

# Спецификации

## Спецификации

### Габариты

#### Высота:

С подставкой для монитора 10,9 см (4,3 дюйма)

Без подставки 10,9 см (4,3 дюйма)

#### Глубина:

С подставкой для монитора 50,0 см (19,7 дюйма)

Без подставки 47,0 см (18,5 дюйма)

#### Ширина:

С подставкой для монитора 43,5 см (17,1 дюйма)

Без подставки 42,0 см (16,5 дюйма)

#### Вес:

С подставкой для монитора 5,5 кг (12,0 фунтов)

Без подставки 4,1 кг (9,0 фунтов)

### Электропитание

#### Адаптер переменного тока:

Напряжение 100 – 240 В переменного тока, 50 – 60 Гц

Сила тока 1,5 А

#### Входные характеристики стыковочной станции:

Напряжение 20 В постоянного тока через адаптер  
переменного тока

Сила тока 3,5 А

### Ввод/вывод

Последовательный порт 16550-совместимый, с 16-разрядным буфером (DTE)

Параллельный порт Однонаправленный, двунаправленный или порт ECP

PS/2 Два разъема mini-DIN

USB Два USB-совместимых разъема

## Спецификации

|   |  |
|---|--|
| Инфракрасный порт                                 | Инфракрасный порт, соответствующий стандартам 1.1 (Fast IR) и 1.0 ассоциации IrDA                            |
| Аудиовыход  | Разъем для микрофона; звуковой вход (для устройств записи и воспроизведения); звуковой выход (для наушников) |
| SCSI  | Ultra SCSI, 50-контактный, сверхминиатюрный D-разъем   |
| Видеовыход  | Один разъем  |
| Сеть  | Один разъем RJ-45  |
| Стыковочный разъем (для соединения с компьютером) | Один разъем  |
| <b>Контроллер для сетей Ethernet</b>              |  |
| Набор микросхем                                   | 3Com <sup>®</sup> 3C920; 10/100 BASE-TX (PC98-совместимый)   |
| Разрядность шины данных                           | 32-разрядная шина с интерфейсом PCI host   |
| IRQ   | IRQ10  |
| <b>Контроллер SCSI</b>                            |  |
| Набор микросхем                                   | Adaptec AIDC 7880C   |
| Разрядность шины данных                           | 8-разрядная шина с интерфейсом SCSI;<br>32-разрядная шина с интерфейсом PCI host                             |
| Скорость передачи данных                          | 20 Мб/сек  |
| IRQ   | IRQ10  |

# Инструкции по технике безопасности и электромагнитной совместимости для портативных компьютеров

Далее приведено описание *дополнительных* символов, используемых *только* в инструкциях по технике безопасности и электромагнитной совместимости.



Опасность взрыва



Перевозки воздушным транспортом



Опасность возгорания



Использование этой возможности в самолете может быть запрещено



Опасность поражения электрическим током

---



## Инструкции по технике безопасности

### Общие положения

- При подготовке стыковочного устройства к работе ставьте его на ровную поверхность.
- Не пытайтесь производить текущий ремонт и обслуживание стыковочного устройства самостоятельно, если вы не являетесь сертифицированным специалистом службы технической поддержки. Всегда точно следуйте инструкциям по установке.
- Если адаптер переменного тока подключается через удлинитель, то общая потребляемая мощность всех устройств, подключенных к удлинителю, не должна превышать максимальную потребляемую мощность удлинителя.



- Не вставляйте никаких предметов в вентиляционные и другие отверстия компьютера. Это может вызвать короткое замыкание внутренних компонентов и, как следствие, привести к пожару или поражению электрическим током.



- Если для работы компьютера или подзарядки батареи используется адаптер переменного тока, он должен находиться на открытом месте, например, на столе или на полу. Не накрывайте адаптер переменного тока газетами или другими предметами, препятствующими охлаждению, и не используйте его, когда он находится в сумке для перевозки.



- Не пользуйтесь компьютером в помещениях с высокой влажностью, например, вблизи ванных комнат, плавательных бассейнов или в сырых подвальных помещениях.



- Во избежание поражения электрическим током не производите соединение кабелей, обслуживание или перенастройку компьютера во время грозы. В это время работать с компьютером можно, только если все кабели отсоединены и компьютер питается от батареи.
- Пользуйтесь только теми адаптерами переменного тока и аккумуляторными батареями, которые одобрены к применению с этим компьютером, как указано в данном документе. Использование других типов аккумуляторных батарей и адаптеров может привести к возгоранию или взрыву.
- Перед чисткой стыковочного устройства выключите питание и отсоедините адаптер переменного тока от электросети. Чистите стыковочное устройство мягкой влажной тряпочкой. Не используйте жидкие и аэрозольные очистители, которые могут содержать огнеопасные вещества.





## Электропитание (инструкции по технике безопасности)



- Пользуйтесь только адаптером переменного тока, поставляемым для этого стыковочного устройства корпорацией Dell. Использование других адаптеров может привести к пожару или взрыву.
- Перед подключением стыковочного устройства к электросети убедитесь, что номинальное напряжение адаптера переменного тока соответствует номинальному напряжению и частоте тока в сети.
- Чтобы обесточить компьютер, выключите его и отсоедините адаптер переменного тока от электросети.



- Во избежание поражения электрическим током подключайте адаптер переменного тока и кабели питания периферийных устройств к правильно заземленным источникам питания. Эти кабели оснащены трехконтактными вилками, которые обеспечивают надежное заземление. Не пользуйтесь адаптерными разъемами и не удаляйте заземляющий контакт из вилки. При необходимости используйте для подключения к кабелю адаптера двух- или трехконтактный удлинитель.
- Не кладите никаких предметов на кабель питания адаптера и держите его в таком месте, где на него нельзя наступить или задеть ногой.



- Если используется удлинитель на несколько розеток, будьте внимательны при подключении кабеля адаптера. В некоторые удлинители можно вставить разъем неправильно. Это может привести к повреждению компьютера, а также к поражению электрическим током или пожару. Убедитесь, что заземляющий контакт разъема питания вставлен в заземленное гнездо розетки удлинителя.

## Законодательство и стандарты

Электромагнитные помехи (Electromagnetic Interference – EMI) – это любое излучение или сигналы, излучаемые в свободном пространстве, а также вдоль силовых или сигнальных кабелей. Они угрожают работе радионавигационных приборов и других служб безопасности, а также значительно ухудшают, затрудняют или периодически прерывают работу лицензированной службы радиосвязи. Службы радиосвязи включают, в частности, коммерческое радиовещание в диапазоне AM/FM, телевидение, сотовую связь, радиолокационные установки, авиадиспетчерские службы, пейджинговые службы и службы персональной связи (Personal Communication Services – PCS). Эти лицензированные службы и источники непреднамеренного излучения, например, цифровые устройства (включая компьютеры), создают электромагнитную среду.

Электромагнитной совместимостью (Electromagnetic Compatibility – EMC) называют способность электронного оборудования правильно работать в окружении электронных приборов. Хотя этот компьютер разработан с учетом законодательства по электромагнитным помехам, гарантировать отсутствие помех в каждом конкретном устройстве невозможно. Если данное оборудование создает помехи в работе служб радиосвязи, что можно определить, отключив это оборудование и снова включив его, попытайтесь устранить помехи с помощью одного или нескольких указанных ниже способов.

- Переориентируйте приемную антенну.
- Измените положение компьютера относительно приемника.
- Отодвиньте компьютер от приемника.
- Подключите компьютер к другой розетке таким образом, чтобы питание компьютера и приемника осуществлялось от разных электроцепей.

Если необходимо, проконсультируйтесь у представителя службы технической поддержки корпорации Dell или у опытного радиотехника.

Компьютеры Dell проектируются, тестируются и классифицируются в соответствии с типом электромагнитного окружения, в котором предполагается их использовать. Такая классификация по электромагнитному окружению обычно основана на следующих согласованных определениях.

- Устройства класса А обычно рассчитаны на работу в производственных или промышленных условиях.
- Устройства класса В обычно предназначены для использования в жилых районах.

Информационно-технологическое оборудование, включая платы расширения, принтеры, устройства ввода/вывода, мониторы и прочие устройства, встраиваемые в компьютер или подключаемые к нему, должно соответствовать классу электромагнитного окружения компьютера.

**Замечание по поводу экранированных сигнальных кабелей.**

**Для подключения периферийных устройств к любому устройству корпорации Dell используйте только экранированные кабели, чтобы уменьшить возможность возникновения помех для служб радиосвязи. Использование экранированных кабелей гарантирует соблюдение соответствующего стандарта электромагнитной совместимости для рабочей среды. Кабель для подключения принтера к параллельному порту можно приобрести у корпорации Dell. При желании можно заказать кабель на веб-узле корпорации Dell по адресу: <http://accessories.us.dell.com/>.**

Большинство компьютеров Dell предназначены для использования в электромагнитных средах класса В. Однако включение некоторых параметров может изменить разряд некоторых конфигураций на класс А. Класс компьютера или устройства по электромагнитному излучению можно определить с помощью информации из разделов по отдельным странам. В каждом разделе содержится специфическая информация по EMC/EMI или по безопасности устройства для конкретной страны или группы стран.

## Требования ЕС (Европейский Союз)

Знак **CE** на компьютере означает, что этот компьютер соответствует требованиям директив по электромагнитной совместимости и ограничению напряжения, принятым в странах Европейского Союза. Эта маркировка указывает, что данная система Dell соответствует следующим техническим стандартам:

- EN 55022 – "Limits and Methods of Measurement of Radio Interference Characteristics of Information Technology Equipment" (Предельные параметры и методики измерения характеристик радиопомех информационно-технологического оборудования)
- EN 55024 – "Information technology equipment - Immunity characteristics - Limits and methods of measurement" (Информационно-технологическое оборудование – Характеристики защиты – Ограничения и методы измерения)
- EN 61000-3-2 – "Electromagnetic compatibility (EMC) - Part 3: Limits - Section 2: Limits for harmonic current emissions (Equipment input current up to and including 16 A per phase)" (Электромагнитная совместимость (EMC) – часть 3. Ограничения – раздел 2. Ограничения на эмиссию синусоидальных токов (для оборудования с входным током до 16 А включительно на каждую фазу))
- EN 61000-3-3 – "Electromagnetic compatibility (EMC) - Part 3: Limits - Section 3: Limitation of voltage fluctuations and flicker in low-voltage supply systems for equipment with rated current up to and including 16 A" (Электромагнитная совместимость (EMC) – часть 3. Ограничения – раздел 3. Ограничение на колебания напряжения в низковольтных линиях для оборудования с номинальным током до 16 А включительно)
- EN 60950 – "Safety of Information Technology Equipment" (Безопасность информационно-технологического оборудования)



**ПРИМЕЧАНИЕ.** В стандарте EN 55022 по требованиям к излучению предусмотрены два класса.

- К классу А относится оборудование для использования в типичных коммерческих областях.
- К классу В относится оборудование для использования в типичных жилых помещениях.

Данное устройство корпорации Dell предназначено для использования в типичных домашних условиях, соответствующих классу В.

В соответствии с вышеуказанными директивами и стандартами разработана "Декларация соответствия" (Declaration of Conformity), которая хранится в европейском отделении корпорации Dell по адресу: Dell Computer Corporation Products Europe BV, Limerick, Ireland.

### **Утилизация аккумуляторных батарей**

В данном стыковочном устройстве используется ионно-литиевая аккумуляторная батарея. Эта батарея имеет большой срок службы, и ее замена может вообще не потребоваться. Инструкции по замене можно найти в разделе "Замена аккумуляторной батареи" данного документа.



Не выбрасывайте батареи вместе с бытовым мусором. Адрес ближайшего центра утилизации аккумуляторных батарей можно выяснить у местного предприятия по уничтожению отходов.

### **Маркировка для стран ЕС**

Данное устройство соответствует требованиям Директивы Европейского Союза 1999/5/ЕС.



Estación de expansión C/Dock II de Dell™ Latitude™

# Guía de información del sistema

# Notas, avisos y precauciones



**NOTA:** Una NOTA proporciona información importante que le ayuda a utilizar su ordenador de la mejor manera posible.



**AVISO:** Un AVISO indica un posible daño en el hardware o la pérdida de datos y le explica cómo evitar el problema.



**PRECAUCIÓN:** Una PRECAUCIÓN indica un posible daño material, lesión corporal o muerte.

---

La información contenida en este documento puede modificarse sin aviso previo.

© 2001 Dell Computer Corporation. Reservados todos los derechos.

Queda estrictamente prohibida la reproducción de este documento de cualquier manera sin la autorización por escrito de Dell Computer Corporation.

Marcas comerciales utilizadas en este texto: *Dell*, el logotipo de *DELL*, *Latitude* y *DellWare* son marcas comerciales de Dell Computer Corporation; *Microsoft*, *Windows* y *Windows NT* son marcas registradas de Microsoft Corporation.

Este documento puede incluir otras marcas y nombres comerciales para referirse a las entidades que son propietarias de los mismos o a sus productos. Dell Computer Corporation renuncia a cualquier interés sobre la propiedad de marcas y nombres comerciales que no sean los suyos.

Este producto incorpora tecnología de protección de copyright amparada por reclamaciones de método de ciertas patentes de EE.UU. y otros derechos de propiedad intelectual de Macrovision Corporation y otros propietarios. La utilización de la tecnología de protección de copyright debe estar autorizada por Macrovision Corporation y su finalidad es el uso doméstico y otros tipos de visualización con carácter limitado, a menos que Macrovision Corporation lo autorice expresamente. Se prohíbe la ingeniería inversa y el desensamblaje.

**Octubre de 2001    P/N 0G913    Rev. A01**



Estación de expansión C/Dock II de Dell™ Latitude™

# Guía de información del sistema

Este documento contiene información introductoria y sobre seguridad, regulaciones e información sobre la garantía de la estación de expansión Dell Latitude C/Dock II, así como información acerca de otros documentos de Dell disponibles y cómo obtenerlos.

## Otros documentos disponibles

- Actualizaciones de la documentación, que algunas veces se incluyen con el dispositivo de acoplamiento para describir cambios en el dispositivo de acoplamiento o en el software. Lea siempre estas actualizaciones *antes* de consultar cualquier otra documentación, ya que las actualizaciones suelen contener la información más reciente.
- Se incluye la documentación de cualquier opción que haya adquirido independientemente de su dispositivo de acoplamiento. Esta documentación incluye información necesaria para configurar e instalar estas opciones en el dispositivo de acoplamiento.

## Obtención de ayuda

Dell proporciona una serie de herramientas para ayudarle en el caso de que el dispositivo de acoplamiento no funcione como es de esperar. Si desea obtener información sobre estas herramientas de ayuda, consulte la sección “Obtención de ayuda” en la *Guía del usuario* del ordenador.

## Descripción del dispositivo de acoplamiento

**NOTA:** Informe al administrador de la red antes de conectar el dispositivo de acoplamiento a una red.

Debe conectar un adaptador de CA al dispositivo de acoplamiento antes de acoplar el ordenador al dispositivo de acoplamiento y encender el ordenador. El adaptador de CA alimenta al dispositivo de acoplamiento y al ordenador a la vez. La batería instalada en el ordenador se carga mientras se utiliza el dispositivo de acoplamiento.





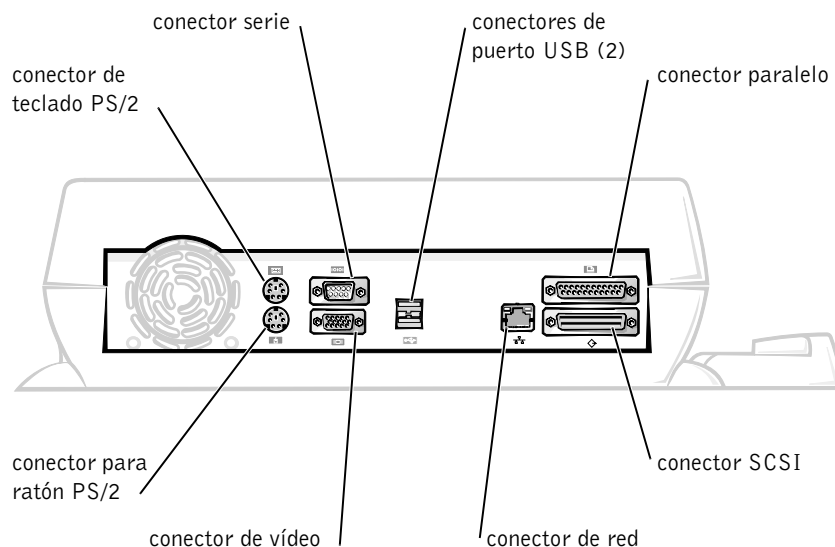



**AVISO:** Siempre utilice el adaptador de CA Dell incluido con el dispositivo de acoplamiento. Si utiliza cualquier otro adaptador de CA disponible en el mercado (o un adaptador de CA de modelos anteriores de ordenadores Dell) puede dañar el dispositivo de acoplamiento o el ordenador.

### Panel de E/S del dispositivo de acoplamiento



La tabla de Conectores E/S externos muestra los iconos de cada uno de los conectores situados en la parte posterior del dispositivo de acoplamiento e indica el tipo de los dispositivos externos que se pueden conectar a cada conector.

## Conectores E/S externos

| Icono del conector  | Descripción del conector   |
|---|--|
|  | Uno o dos dispositivos USB, como puede ser un ratón USB, se conectan al conector USB dual.                       |
|  | Un teclado externo estilo PS/2 o un teclado numérico externo se conecta al conector de teclado PS/2.             |
|  | Un ratón compatible externo PS/2 se conecta al conector de ratón PS/2.   |
|  | Un dispositivo serie, como puede ser un ratón serie o un módem externo, se conecta al conector del puerto serie. |
|  | Un cable de interfaz de red se conecta al conector NIC.  |
|  | Un dispositivo paralelo, como puede ser una impresora, se conecta al conector de puerto paralelo.                |
|  | Un monitor externo se conecta al conector de vídeo.  |
|  | El adaptador de CA incluido con el dispositivo de acoplamiento se conecta al conector del adaptador de CA.       |

## Conectores de audio y sensor de infrarrojos

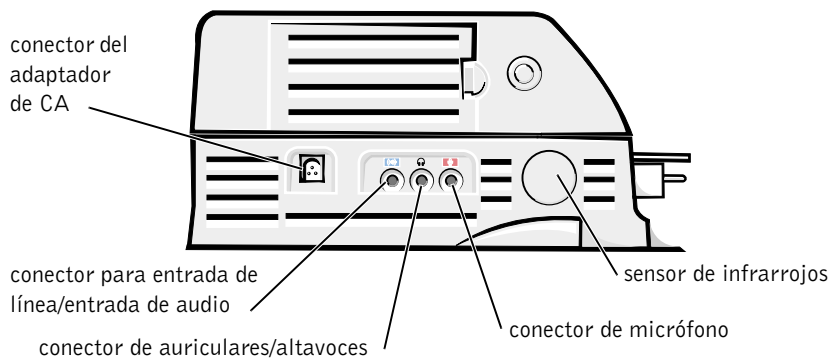

## Controles e indicadores de base de control de acoplamiento

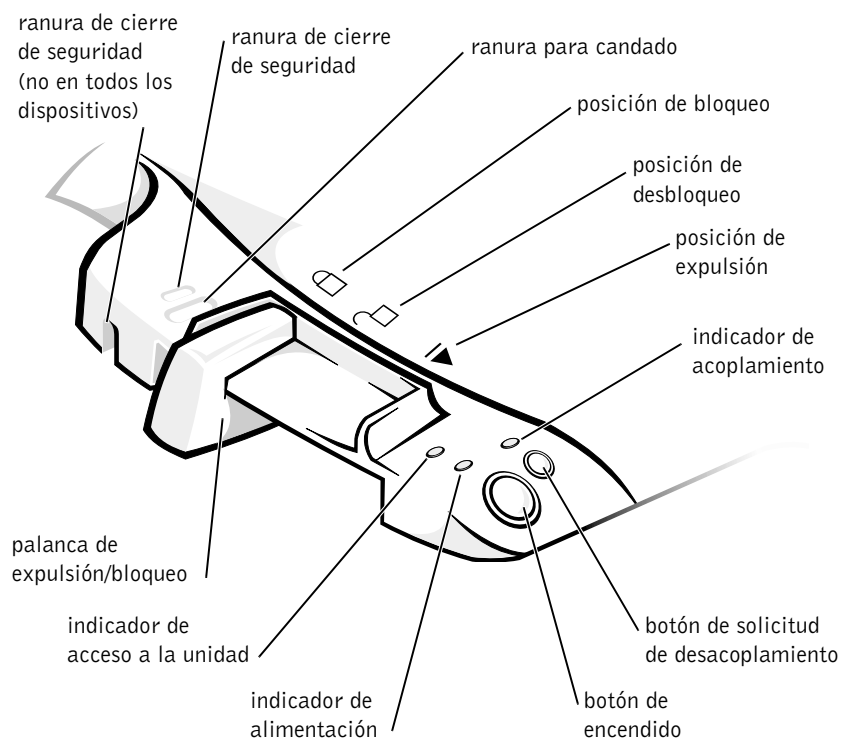

## Soporte del monitor

- AVISO:** El soporte admite monitores con un peso de hasta 45,3 kilogramos (Kg) (100 libras [lb]). Los monitores más pesados pueden dañar el soporte, el ordenador y el dispositivo de acoplamiento.

## Dispositivo de acoplamiento con la base para monitor

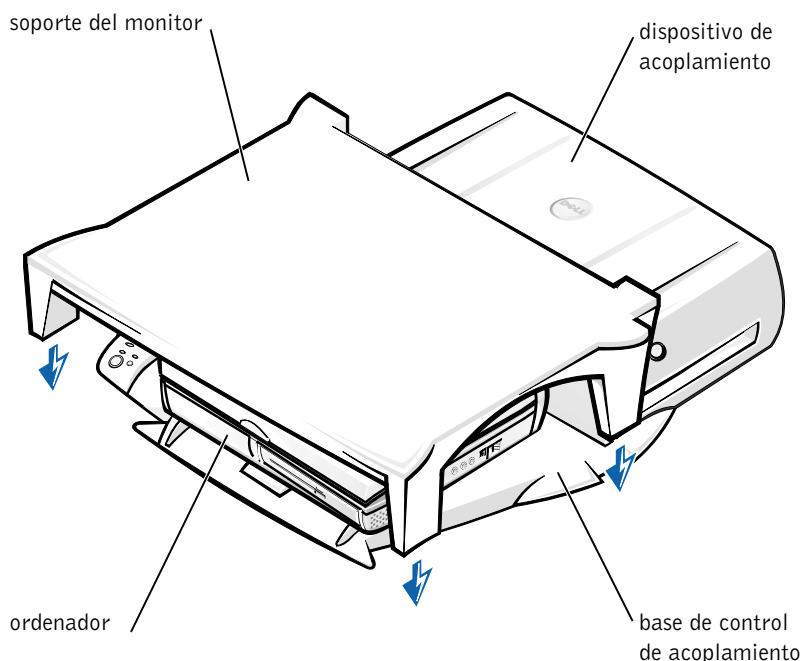

**NOTA:** Asegúrese de que las patas traseras del soporte del monitor encajan en las ranuras situadas a ambos lados de la base de control de acoplamiento.

## Antes de acoplar el ordenador

Si el ordenador ejecuta el sistema operativo Microsoft® Windows® 9x, Windows NT® o Windows Millennium (Me), debe comprobar primero los controladores de acoplamiento existentes en el ordenador. Si el ordenador no tiene controladores de acoplamiento, instálelos antes de acoplar el ordenador por primera vez. Para instalar los controladores de acoplamiento, siga los pasos descritos en “Instalación de los controladores de acoplamiento”.

**NOTA:** Si el ordenador ejecuta el sistema operativo Windows XP o Windows 2000, los controladores se instalarán automáticamente y no será necesario seguir los pasos de “Instalación de los controladores de acoplamiento”. Vaya a “Acoplamiento del ordenador”.

## Compruebe los controladores de acoplamiento existentes en el ordenador

- 1 Haga doble clic en **Mi PC**.
- 2 Haga doble clic en **Panel de control**.
- 3 Haga doble clic en **Agregar o quitar programas**.
- 4 Localice los controladores de acoplamiento correctos a partir de la lista de programas.

*Para Windows 9x y Windows Me*, busque el controlador que incluye **Instalación rápida** en el nombre. Por ejemplo: Instalación rápida de Dell Dock para Windows.

*Para Windows NT*, busque **NT Softex Docking Services**.

Si el ordenador no tiene los controladores de acoplamiento, vaya a la siguiente sección, “Instalación de los controladores de acoplamiento”. Si el ordenador tiene los controladores de acoplamiento, vaya a “Acoplamiento del ordenador”.

## Instalación de los controladores de acoplamiento

Puede instalar los controladores de acoplamiento de una de las siguientes maneras:

- Instale los controladores desde el *ResourceCD* (CD de recursos) o desde el CD *Drivers and Utilities* (Controladores y utilidades) que se incluye con el ordenador o el dispositivo de acoplamiento.
- Descargue los controladores del sitio Web de asistencia técnica de Dell.

### Instalación de los controladores de acoplamiento desde el **ResourceCD** o el CD **Drivers and Utilities** (Controladores y utilidades)

- 1 Inserte el *ResourceCD* o el CD *Drivers y utilidades* en la unidad de CD.

En la mayoría de casos, el CD se inicia automáticamente. Si no es así, inicie el Explorador de Windows, haga clic en la unidad de CD para mostrar el contenido del CD y, a continuación, haga doble clic en el archivo de aplicación **autorcd**. Si aparece la pantalla de bienvenida, haga clic en **Siguiente**. La primera vez que ejecute el CD podría pedirle que instale algunos archivos de configuración. Haga clic en **Aceptar** y siga las instrucciones en pantalla para continuar.

- 2 En el menú descendente **Idioma** de la barra de herramientas, seleccione el idioma que desee para el controlador.

Aparece una pantalla de bienvenida.

- 3 Haga clic en **Siguiente**.

- 4 Bajo **Search Criteria** (Criterios de búsqueda), seleccione las categorías correspondientes en los menús descendentes **System Model** (Modelo del sistema) y **Operating System** (Sistema operativo).

*Si el sistema utiliza Windows 9x o Windows Me*, seleccione Utilidades del sistema en el menú descendente **Tipo de dispositivo** y seleccione **Controladores** en el menú descendente **Tema**.

*Si el sistema utiliza Windows NT*, seleccione Utilidades del sistema en el menú descendente **Tipo de dispositivo** y seleccione **Utilidades** en el menú descendente **Tema**.

Aparecerán uno o varios enlaces para los controladores o utilidades específicos que utiliza su ordenador.

- 5 *Si el sistema utiliza Windows 9x o Windows Me*, haga clic en el enlace para la utilidad **Dell Dock QuickInstall**.

El archivo de **instalación rápida del acoplamiento de Dell** es una utilidad que instala los controladores de acoplamiento necesarios en el ordenador.

*Si el ordenador ejecuta Windows NT*, haga clic en el enlace para los **Softex Docking Services**.

- 6 Haga clic en el botón **Instalar** e inicie la instalación automática. En la pantalla de bienvenida, siga los mensajes que aparecen en pantalla para completar la instalación.



**NOTA:** Algunos ResourceCD pueden exigir al usuario que se desplace por otras carpetas para conseguir el controlador correcto. Para obtener información completa sobre la reinstalación de controladores, consulte la *Guía del usuario*.

## Instalación de los controladores de acoplamiento desde el sitio Web de asistencia técnica de Dell

- 1** Vaya al sitio Web de asistencia técnica de Dell, en <http://support.dell.com>. Si va a visitar el sitio Web por primera vez, especifique el país pulsando sobre el mapa que aparece.  
Se abre la página **Welcome to support.dell.com**.
- 2** Introduzca la información del dispositivo de acoplamiento y, a continuación, haga clic en **Go!**  
Haga clic en **Downloads for Your Dell** (Descargas de Dell).  
Aparece la ventana **Downloads For Your Dell** (Descargas de Dell), incluido un formulario para que lo rellene.
- 3** Escriba el número de la etiqueta de servicio del sistema o seleccione el sistema Dell.
- 4** Seleccione el sistema operativo y el idioma del sistema operativo.
- 5** Seleccione **Utilidades del sistema y de configuración** como categoría de descarga.
- 6** Haga clic en **Go!**.
- 7** *Si el ordenador utiliza Windows 9x o Windows Me*, localice y haga clic en el enlace para la utilidad **Dell Dock QuickInstall**.  
*Si el ordenador ejecuta Windows NT*, localice y haga clic en el enlace para los **Softex Docking Services**.
- 8** Siga las instrucciones de la pantalla para descargar e instalar los controladores necesarios.  
Tras descargar los archivos y antes de instalar los controladores, asegúrese de leer el archivo **readme.txt** incluido en los archivos descargados para obtener información importante sobre la instalación.



# Acoplamiento del ordenador

Si conecta un monitor al dispositivo de acoplamiento y enciende el monitor, la imagen de la pantalla aparece en el monitor. Para cambiar la imagen a la pantalla del ordenador, o al monitor y la pantalla del ordenador, pulse <Fn><F8>.

Cuando se acopla el ordenador al dispositivo de acoplamiento y se enciende el ordenador, se enciende el indicador verde de alimentación en la base del control de acoplamiento (véase “Controles e indicadores de base de control de acoplamiento”).

➔ **AVISO:** Para evitar la pérdida de datos, guarde los archivos abiertos antes de acoplar el ordenador.

➔ **AVISO:** Si hay instalada una tarjeta de vídeo PCI (Peripheral Component Interconnect, interconexión de componentes periféricos) en el dispositivo de acoplamiento, apague el ordenador antes de acoplar o desacoplar para evitar la pérdida de datos.

1 Guarde todos los archivos, cierre y salga de todos los programas de aplicación, salga del sistema operativo y apague el ordenador.

➔ **AVISO:** Para no dañar el conector de acoplamiento, abra la puerta del panel de acoplamiento antes de intentar acoplar el ordenador al dispositivo de acoplamiento.

2 Si el ordenador tiene una puerta en el panel de acoplamiento, ábrala en la parte posterior del ordenador.

## Puerta del panel de acoplamiento en el ordenador

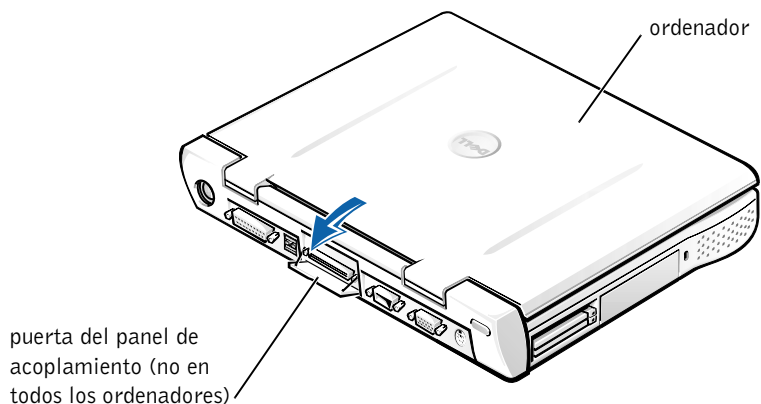

- 3 Si está utilizando el dispositivo de acoplamiento con un soporte para monitor, cierre la pantalla del ordenador.
- 4 Asegúrese de que la palanca de expulsión/bloqueo está en la posición de desbloqueo.
- 5 Acople el ordenador al dispositivo de acoplamiento de la siguiente manera:

### Acoplamiento del ordenador

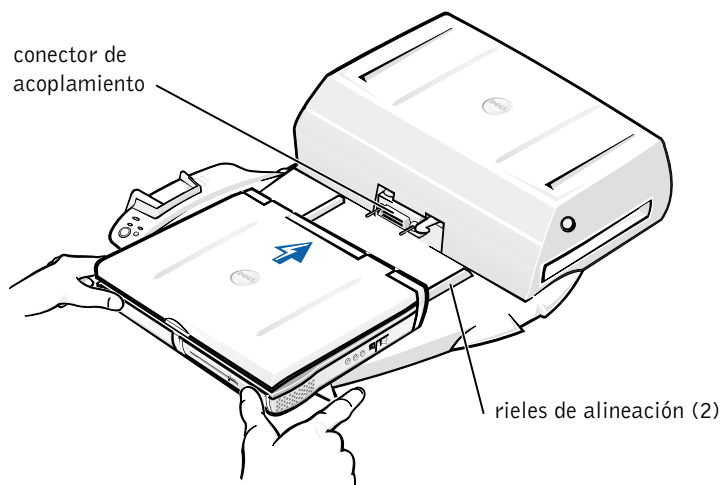

- a Centre horizontalmente el ordenador en la plataforma del dispositivo de acoplamiento, con la parte posterior del ordenador mirando hacia el conector de acoplamiento del dispositivo de acoplamiento, como se muestra en “Acoplamiento del ordenador”.
- b Deslice el ordenador hacia el conector hasta que los huecos de la parte inferior del ordenador encajen con los rieles de alineación.

- ➔ **AVISO:** Si intenta insertar el ordenador totalmente en el dispositivo de acoplamiento sin encajar los rieles de alineación, podría dañar el conector de acoplamiento de forma irreparable.
- ➔ **AVISO:** No levante el ordenador o el dispositivo de acoplamiento separadamente cuando estén conectados pues pueden resultar dañados los conectores del ordenador y el dispositivo de acoplamiento.

 **AVISO:** Si está utilizando un monitor con el soporte para monitores, retire el monitor del soporte antes de poner en su sitio la base de control de acoplamiento.

- c Empuje con suavidad el ordenador hacia adelante hasta que el conector de acoplamiento esté totalmente encajado.

## Acoplamiento por primera vez con Windows XP y Windows 2000

- 1 Acople y encienda el ordenador.
- 2 Pulse <F2> durante la rutina de inicialización del sistema para ver el programa de configuración del sistema.
- 3 Defina **Docking IRQ** (Acoplamiento de IRQ) como **Optimized** (Optimizado).
- 4 Defina **Universal Connect** (Conexión universal) como **Enabled** (Activada).
- 5 Salga del programa de configuración del sistema.

El sistema continuará el proceso de inicialización.

En Windows 2000 aparecerá el **Asistente para agregar nuevo hardware**.

 **NOTA:** En *Windows XP* el sistema operativo instala automáticamente los controladores en segundo plano. En *Windows 2000*, el Asistente para agregar nuevo hardware instala automáticamente los controladores.

 **NOTA:** En *Windows XP* y *Windows 2000*, para reinstalar controladores o comprobar que están instalados los más adecuados, consulte más adelante "Actualización de controladores en Windows XP, Windows 2000 o Windows Me".

## Acoplamiento por primera vez con Windows Me

- 1 Acople y encienda el ordenador.
- 2 Pulse <F2> durante la rutina de inicialización del sistema para ver el programa de configuración del sistema.
- 3 Defina **Docking IRQ** (Acoplamiento de IRQ) como **Optimized** (Optimizado).
- 4 Defina **Universal Connect** (Conexión universal) como **Enabled** (Activada).

- 5 Salga del programa de configuración del sistema.  
El sistema continuará el proceso de inicialización.  
Aparecerá el **Asistente para agregar nuevo hardware**.
- 6 Seleccione **Buscar un controlador apropiado para el dispositivo (recomendado)** y, a continuación, haga clic en **Siguiente**.
- 7 Haga clic en **Siguiente**.
- 8 Siga las indicaciones del **Asistente para agregar nuevo hardware**.
- 9 Cuando se le indique, seleccione **Buscar un controlador apropiado para el dispositivo (recomendado)** y, a continuación, haga clic en **Siguiente**.
- 10 Siga las indicaciones para completar la instalación.  
Aparece el escritorio de Windows y la instalación finaliza.

### **Acoplamiento por primera vez con Windows NT 4.0**

- 1 Acople y encienda el ordenador.
- 2 Pulse <F2> durante la rutina de inicialización del sistema, o pulse <Fn><F1> después de inicializar el ordenador para ver el programa de configuración del sistema.
- 3 Defina **Docking IRQ** (Acoplamiento de IRQ) como **Optimized** (Optimizado).
- 4 Defina **Universal Connect** (Conexión universal) como **Enabled** (Activada).
- 5 Salga del programa de configuración del sistema.
- 6 Pulse <Ctrl><Alt><Supr> para iniciar la sesión.  
Aparece la ventana **Docking Station Setup** (Configuración de la estación de acoplamiento) indicando que el ordenador debe estar desacoplado para continuar.
- 7 Haga clic en **Aceptar** y espere a que se apague el ordenador.
- 8 Desacople el ordenador (consulte “Desacoplamiento del ordenador”).  
El ordenador se reiniciará automáticamente. Si no lo hace, enciéndalo.

- 9 Seleccione **Aceptar** en la ventana **Device Removal** (Eliminación de dispositivos).
- 10 Haga clic en **Inicio** y seleccione **Apagar el sistema**.
- 11 Espere a que el ordenador se apague completamente y vuelva a acoplarlo al dispositivo de acoplamiento.  
El ordenador se reiniciará automáticamente. Si no lo hace, enciéndalo.
- 12 Pulse <Ctrl><Alt><Supr> para iniciar la sesión.  
El ordenador detecta automáticamente los nuevos dispositivos.
- 13 Cuando se le indique, seleccione **Install System Provided Driver for the Selected Device (Recommended)** (Instalar el controlador proporcionado por el sistema para el dispositivo seleccionado (recomendado)) y haga clic en **Aceptar**.
- 14 Haga clic en **Continue** (Continuar) en la ventana **Instalación de Windows NT**.
- 15 Seleccione **Install System Provided Driver for the Selected Device (Recommended)** (Instalar el controlador proporcionado por el sistema para el dispositivo seleccionado (recomendado)) y haga clic en **Aceptar**.
- 16 Seleccione el nombre del controlador de interfaz de red (NIC) desde el menú descendente.
- 17 Seleccione si el adaptador de red debe obtener una dirección IP de un servidor, o si se especifica una dirección IP.  
Si no sabe qué debe seleccionar, consulte al administrador del sistema.
- 18 Siga las indicaciones para completar la instalación.

Aparece el escritorio de Windows y la instalación finaliza.

El ordenador no puede entrar en modo de suspensión con almacenamiento en disco mientras está acoplado.

## **Acoplamiento por primera vez con Windows 98**

- 1 Acople y encienda el ordenador.
- 2 Pulse <F2> durante la rutina de inicialización del sistema, o pulse <Fn><F1> después de inicializar el ordenador para ver el programa de configuración del sistema.

- 3 Defina **Docking IRQ** (Acoplamiento de IRQ) como **Optimized** (Optimizado).
  - 4 Defina **Universal Connect** (Conexión universal) como **Enabled** (Activada).
  - 5 Salga del programa de configuración del sistema.
  - 6 Si aparece la ventana **Configuration Setup** (Configuración de la instalación), haga clic en **Aceptar**.  
Aparecerá el **Asistente para agregar nuevo hardware**.
  - 7 Haga clic en **Siguiente**.
  - 8 Seleccione **Buscar un controlador apropiado para el dispositivo (recomendado)** y, a continuación, haga clic en **Siguiente**.
  - 9 Retire la marca de comprobación que hay junto a cada opción y haga clic en **Siguiente**.  
Aparece una ventana, indicando que Windows ya puede detectar el mejor controlador para el dispositivo.
  - 10 Siga las indicaciones del **Asistente para agregar nuevo hardware**.
  - 11 Cuando se le indique, seleccione la opción **Buscar un controlador apropiado para el dispositivo (recomendado)** y, a continuación, haga clic en **Siguiente**.
  - 12 Siga las indicaciones para completar la instalación.
- Aparece el escritorio de Windows y la instalación finaliza.

### **Acoplamiento por primera vez con Windows 95**

- 1 Acople y encienda el ordenador.
- 2 Pulse <F2> durante la rutina de inicialización del sistema, o pulse <Fn><F1> después de inicializar el ordenador para ver el programa de configuración del sistema.
- 3 Defina **Docking IRQ** (Acoplamiento de IRQ) como **Optimized** (Optimizado).
- 4 Defina **Universal Connect** (Conexión universal) como **Enabled** (Activada).

- 5 Salga del programa de configuración del sistema.

El ordenador detecta automáticamente el nuevo hardware.

- 6 Haga clic en **Sí** en la ventana **System Settings Change** (Cambio de selecciones del sistema).

El ordenador se reinicia y detecta automáticamente el nuevo hardware.

- 7 Si aparece la ventana **Configuration Setup** (Configuración de la instalación), haga clic en **Aceptar**.

- 8 Haga clic en **Aceptar** en la ventana **Red**.

- 9 Seleccione la ficha **Identification** (Identificación) en la siguiente ventana **Red**.

- 10 Escriba un **Nombre del equipo** y un **Grupo de trabajo** que identifique el ordenador en la red, y haga en **Cerrar**.

Si no está seguro del **Nombre de equipo** y **Grupo de trabajo** que debe escribir, consulte al administrador del sistema.

-  **NOTA:** Debe escribir un **Nombre de equipo** y **Grupo de trabajo** para continuar con la instalación del controlador.

El ordenador copia automáticamente archivos y crea una base de datos de información del controlador.

- 11 Haga clic en **Sí** en la ventana **System Settings Change** (Cambio de selecciones del sistema).

El sistema se reiniciará.

Aparecerá la ventana **Escriba la contraseña de red**. Si no desea definir un nombre de usuario y contraseña en este momento, o si no le ha proporcionado una el administrador del sistema, haga clic en **Cancelar**.

El ordenador detecta automáticamente el nuevo hardware.

- 12 Haga clic en **Aceptar** en la ventana **Configuration Setup** (Configuración de la instalación).

Aparece el escritorio de Windows y la instalación finaliza.

-  **NOTA:** Para utilizar los conectores USB, debe instalar el suplemento USB desde el *ResourceCD* (CD de recursos) en el directorio **Win95\OSUpdate**. Si instala el suplemento USB, el ordenador no puede entrar en el modo de suspensión. Dell recomienda no instalar el suplemento USB a menos que intente utilizar dispositivos USB.

## Actualización de controladores en Windows XP y Windows 2000

Para actualizar los controladores en Windows XP y Windows 2000:

- 1 Pulse con el botón derecho del ratón sobre **Mi PC** y pulse sobre **Manage** (administrar). (En Windows XP, haga clic en el botón **Inicio** para acceder a **Mi PC**. En Windows 2000, **Mi PC** está en el escritorio de Windows.)
- 2 En la ventana **Computer Management** (Administración de ordenadores), haga clic en **Device Manager** (Administrador de dispositivos) y haga doble clic en **Network adapters** (Adaptadores de red).
- 3 Haga doble clic en **3Com 3C920 Integrated Fast Ethernet Controller** (Controlador 3Com 3C920 Fast Ethernet integrado).
- 4 Haga clic en la ficha **Controlador**.
- 5 Haga clic en **Actualizar controlador...** y siga las indicaciones.

## Actualización de controladores en Windows Me

Para actualizar los controladores en Windows Me:

- 1 Pulse con el botón derecho sobre **Mi PC** en el escritorio y sobre **Propiedades**.
- 2 En la ventana **Propiedades del Sistema** elija la ficha **Administrador de dispositivos** y haga doble clic en **Adaptadores de red**.
- 3 Haga doble clic en **3Com 3C920 Integrated Fast Ethernet Controller** (Controlador 3Com 3C920 Fast Ethernet integrado).
- 4 Haga clic en la ficha **Controlador**.
- 5 Haga clic en **Actualizar controlador...** y siga las indicaciones.



# Desacoplamiento del ordenador

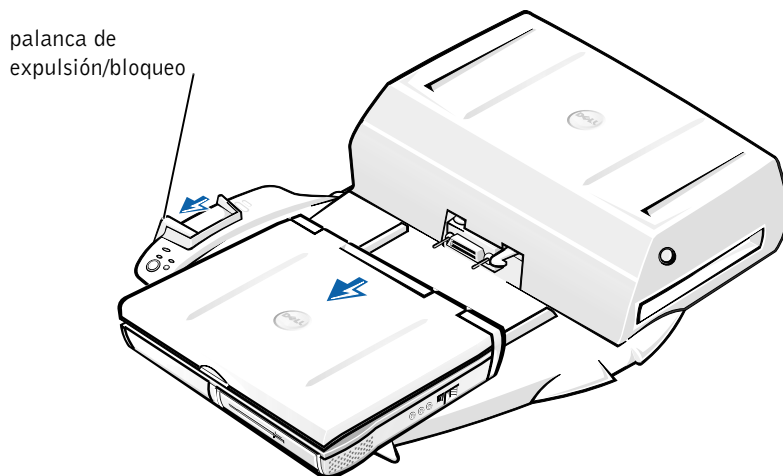

- ➔ **AVISO:** Si el ordenador no tiene una batería cargada, se apagará al desacoplarlo y se perderán todos los datos que no haya guardado.
- ➔ **AVISO:** Nunca desacople el ordenador sin prepararlo previamente. Si lo hace, perderá los datos y el ordenador puede tardar minutos en recuperar el funcionamiento normal, o no recuperarlo.

Para preparar el ordenador para el desacoplamiento, realice uno de los procedimientos siguientes:

- Pulse <Fn><Esc> en el teclado del ordenador o <Scroll Lock> (Bloq Despl) <Esc> en un teclado externo.

Espere unos segundos a que se apague el indicador de alimentación.

- *En Windows XP*, haga clic en el botón **Inicio** y en **Desacoplar ordenador**.

*En Windows 95, Windows 98, Windows Me o Windows 2000*, haga clic en el botón **Inicio** y en **Retirar equipo**.

*En Windows NT*, haga clic en el icono de acoplamiento en la barra de tareas y en **Desacoplar** para poner el ordenador en modo de suspensión.

Espere unos segundos a que se apague el indicador de alimentación del ordenador.

- Pulse el botón de solicitud de desacoplamiento en la base de control de acoplamiento (vea la figura “Controles e indicadores de base de control de acoplamiento”). Espere a que se apague el indicador verde de acoplamiento.

## Sustitución de la batería

El dispositivo de acoplamiento utiliza una batería de ión-litio. La batería de ión-litio es una batería de larga duración y es muy posible que nunca precise reemplazarla. Sin embargo, si se ve obligado a reemplazarla, siga estos pasos.



**PRECAUCIÓN: Si se instala incorrectamente una batería nueva, existe peligro de que explote. Sustituya la batería únicamente por una del mismo tipo o de un tipo equivalente recomendado por el fabricante. Deshágase de las baterías agotadas de acuerdo con las instrucciones del fabricante.**

- 1 Desacople el ordenador tal como se describe en “Desacoplamiento del ordenador”.
- 2 Apague el interruptor de encendido en el dispositivo de acoplamiento y desconecte el adaptador de CA.
- 3 Retire la cubierta superior presionando los dos botones laterales y haciendo girar la cubierta hacia la parte posterior de la estación de expansión (consulte “Extracción de la cubierta superior”). Cuando la cubierta esté en posición vertical, libere las lengüetas con bisagras y retire completamente la cubierta.

## Desmontaje de la cubierta superior

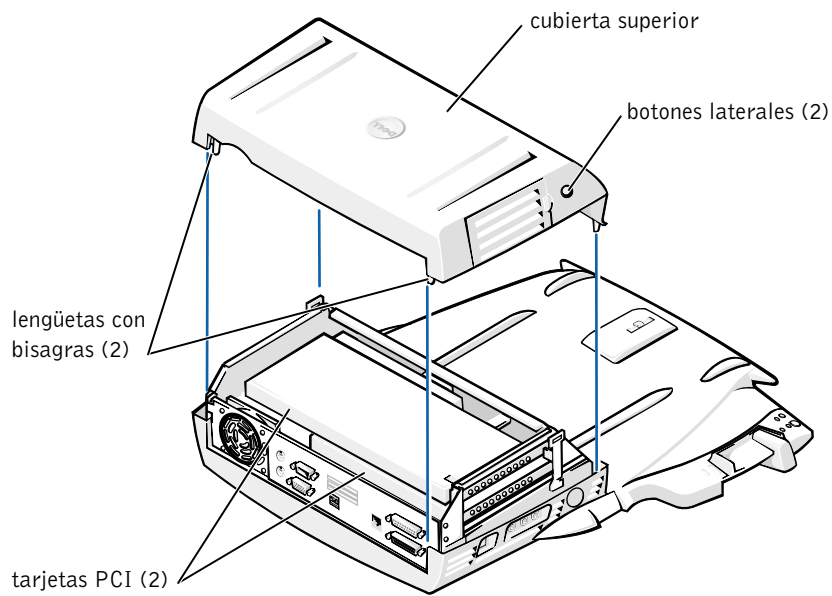

- 4 Retire las tarjetas instaladas de las ranuras para tarjetas de expansión.

## Sustitución de la batería

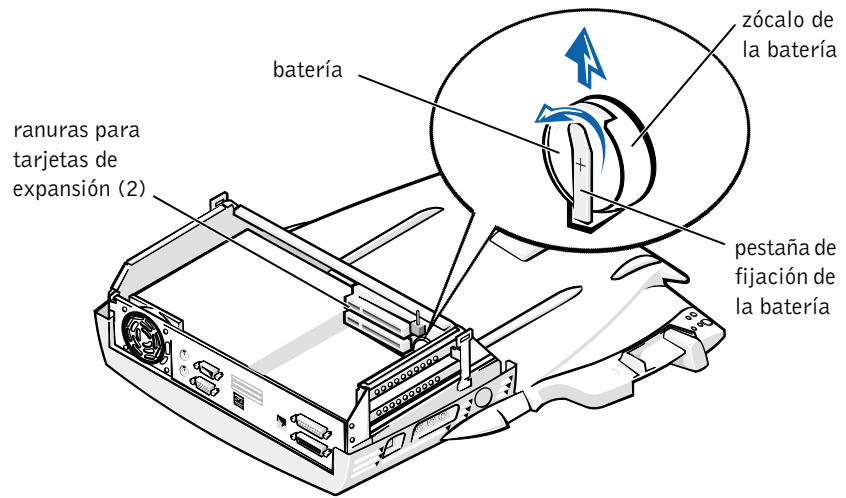

- 5 Levante suavemente la pestaña de fijación de la batería y retire la batería del zócalo.
- 6 Oriente la nueva batería con el lateral que tiene la etiqueta “+” hacia arriba. Después, inserte la batería en el zócalo y suelte la pestaña de fijación.

No deposite esta batería en la basura doméstica. Póngase en contacto con la agencia local de eliminación de residuos para obtener la dirección del contenedor de baterías más cercano.

# Extracción e instalación de una tarjeta de expansión PCI

Realice los siguientes pasos para instalar una tarjeta de expansión PCI (Peripheral Component Interconnect [interconexión de componentes periféricos]) en el dispositivo de acoplamiento.



**NOTA:** Instale tarjetas de expansión PCI de 3,3 voltios (V) cuya longitud no exceda 10 pulgadas (25,4 centímetros [cm]) en la ranura superior e instale tarjetas de expansión PCI de 3,3 o 5 V cuya longitud no exceda 6,9 pulgadas (15,5 cm) en la ranura inferior.



**AVISO:** No toque ni maneje nada dentro del dispositivo de acoplamiento a excepción de los objetos mencionados en el procedimiento siguiente. Si toca otros objetos puede dañar el dispositivo de acoplamiento y podría invalidar la garantía.

- 1 Guarde todos los archivos, cierre y salga de todos los programas de aplicación, y salga del sistema operativo.
- 2 Apague el ordenador.
- 3 Retire el monitor del soporte. Desmonte el soporte del monitor del dispositivo de acoplamiento.
- 4 Desacople el ordenador y deje la palanca de expulsión/bloqueo en la posición de desbloqueo.
- 5 Desconecte todos los cables, incluido el cable del adaptador de CA, del dispositivo de acoplamiento. Asegúrese que la palanca de expulsión/bloqueo no esté en la posición posterior/bloqueo.
- 6 Presione el pestillo en la compuerta para ranura de expansión PCI y desmóntela. Consulte la siguiente figura.

## Compuerta para ranura de expansión PCI y conector de tarjeta de expansión

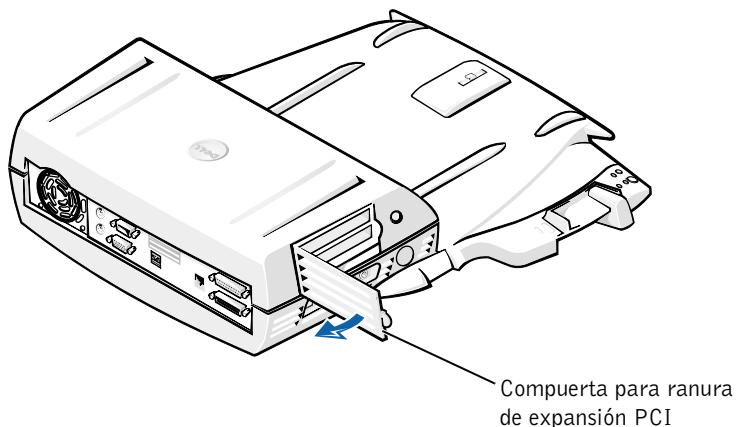

- 7** Retire la cubierta superior presionando los dos botones laterales y haciendo girar la cubierta hacia la parte posterior del dispositivo de acoplamiento. Cuando esté en posición vertical, libere los pestillos de bisagra de la parte posterior del dispositivo de acoplamiento y retire por completo la cubierta superior.

Consulte la figura “Extracción de la cubierta superior”.

- 8** Retire el tornillo que sujeta el soporte de montaje vacío y colóquelo a un lado para su uso en el futuro.

Retire el soporte de montaje vacío. Si está instalada una tarjeta PCI, retírela tomándola de sus esquinas exteriores, y sacándola suavemente de su conector.

- 9** Instale una tarjeta de expansión PCI.
  - a** Inserte firmemente el conector del borde de la tarjeta en el conector para la tarjeta de expansión.
  - b** Balancee suavemente la tarjeta de lado a lado dentro del conector hasta que se asiente por completo.

- 10 Vuelva a colocar el tornillo en el soporte de tarjeta PCI para sujetar la tarjeta PCI.
- 11 Vuelva a colocar la cubierta superior enganchando primero los pestillos de bisagra y bajando suavemente el frente de la cubierta superior hasta su lugar. La cubierta superior se encontrará adecuadamente alineada cuando oiga que los botones laterales encajan en su sitio.
- 12 Vuelva a conectar los cables, incluido el cable del adaptador de CA, que desconectó en paso 5.
- 13 Acople el ordenador.
- 14 Vuelva a colocar el soporte del monitor en el dispositivo de acoplamiento, y el monitor en el soporte del monitor.
- 15 Encienda el ordenador.
- 16 Instale los controladores de la tarjeta PCI.

Si una tarjeta de red adaptadora PCI 16/4 Token-Ring acompaña al dispositivo de acoplamiento, Dell ha incluido un CD con controladores e instrucciones de instalación.



 **NOTA:** Si está instalando controladores de red para una tarjeta adaptadora 2 de red PCI 16/4 Token-Ring, conecte el ordenador a la red antes de instalar los controladores. Informe al administrador de la red antes de conectar el dispositivo de acoplamiento a una red.

Si está utilizando una tarjeta PCI que no adquirió por medio de Dell, utilice los controladores y las instrucciones proporcionadas por el fabricante de la tarjeta.

 **NOTA:** La tarjeta de red adaptadora PCI 16/4 Token-Ring que Dell instaló ha sido probada para su uso con la Estación de expansión C/Dock II. Aunque usted puede instalar otras tarjetas de expansión PCI, Dell no garantiza su funcionalidad.

## Utilización del compartimento para medios C/Dock II

Puede usar cualquier dispositivo para medios desde su ordenador, como una unidad de disquete o de CD, en el compartimento para medios de la Estación de expansión C/Dock II.

-  **AVISO:** Para evitar dañar la Estación de expansión C/Dock II o el dispositivo, no instale ningún dispositivo que normalmente no utilizaría en su ordenador en el compartimento para medios del dispositivo de acoplamiento.
-  **AVISO:** Para evitar dañar el dispositivo de acoplamiento, no instale el módulo de viaje o batería del ordenador Dell Latitude en el compartimento para medios del dispositivo de acoplamiento.

Para instalar el dispositivo para medios del ordenador en el compartimento para medios del dispositivo de acoplamiento, realice los pasos siguientes.

-  **NOTA:** La palanca de expulsión/bloqueo debe estar en posición de desbloqueo antes de instalar un dispositivo en el compartimento para dispositivos.
- 1 Guarde todos los archivos, cierre y salga de todos los programas de aplicación, y salga del sistema operativo.
  - 2 Apague el ordenador.
  - 3 Retire cualquier dispositivo para medios del compartimento para medios de la Estación de expansión C/Dock II.

Presione el botón de expulsión del compartimento para medios (consulte “Instalación de un dispositivo para medios en el compartimento para medios”). Después de que la unidad se deslice parcialmente fuera del compartimento para medios, retírela suavemente.



## Instalación de un dispositivo para medios en el compartimento para medios

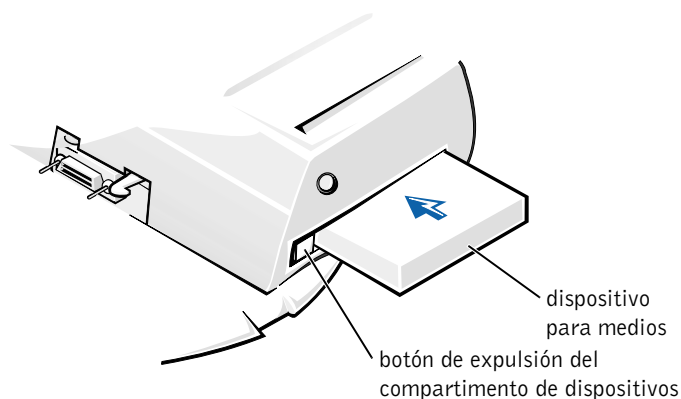

- 4 Inserte el dispositivo para medios deseado en el compartimento para medios del dispositivo de acoplamiento (consulte la figura "Instalación de un dispositivo para medios en el compartimento para medios").
- 5 Presione firmemente hacia adentro la unidad.  
Cuando el dispositivo esté adecuadamente asentado, oirá un clic.  
Si el dispositivo no está adecuadamente asentado, estará suelto en el compartimento para dispositivos. Vuelva a asentar el dispositivo.
- 6 Encienda el ordenador.

### **Instalación de un dispositivo para medios cuando se utiliza Windows NT 4.0 con Softex Docking Services.**

Windows NT con Softex Docking Services le permite el acoplamiento activo de dispositivos desde el compartimento para dispositivos. Para obtener más información, consulte "Docking With Windows NT and Softex Docking Services" (Acoplamiento con Windows NT y Softex Docking Services) y la *Guía del usuario de Softex Docking Services* en <http://support.dell.com>.

# Sujeción de la Estación de expansión C/Dock

## Funciones de seguridad

El dispositivo de acoplamiento cuenta con las siguientes funciones de seguridad:

- Una palanca de expulsión/bloqueo que le permite sujetar y extraer su ordenador. La posición hacia atrás sujeta el ordenador a la Estación de expansión C/Dock II. La posición intermedia le permite utilizar el dispositivo de acoplamiento sin necesidad de sujetarlo. En la posición hacia adelante se expulsa el ordenador del dispositivo de acoplamiento. Empuje la palanca de expulsión/bloqueo a la posición hacia atrás para utilizar el cerrojo de seguridad por candado y la ranura del cerrojo de seguridad.
- Una palanca activada por un resorte que se encaja en la ranura de seguridad en la parte inferior del ordenador y que se encuentra al frente de la base, sujeta el ordenador a la base de control de acoplamiento. No todos los ordenadores portátiles Dell cuentan con la ranura de seguridad.
- Una cubierta superior asegurada que evita el acceso al desmontaje de tarjetas PCI (Peripheral Card Interconnect [interconexión de tarjetas de periféricos]).
- Un botón asegurado de expulsión de compartimento para medios que bloquea el desmontaje de dispositivos del compartimento para dispositivos.
- Una palanca inmóvil de captura para impedir el traslado no autorizado del ordenador.

## Sujeción de la Estación de expansión C/Dock II

Utilice uno de los métodos siguientes para sujetar el dispositivo de acoplamiento:

- Utilice un candado por sí solo o un candado y un cable de seguridad en la ranura para candado (consulte la figura “Controles e indicadores de base de control de acoplamiento”) en el dispositivo de acoplamiento.

Un candado por sí solo bloquea la palanca de expulsión y hace difícil la tarea de desconectar el ordenador del dispositivo de acoplamiento.

Un cable de seguridad que rodea un objeto inmóvil y que se utiliza en conjunto con el candado puede ayudar a prevenir el traslado no autorizado del ordenador y de la Estación de expansión C/Dock II.

- Conecte un dispositivo contra robos disponible comercialmente a la ranura de cerrojo de seguridad (consulte la figura “Controles e indicadores de base de control de acoplamiento”) en el dispositivo de acoplamiento.

Los dispositivos antirrobo por lo general incluyen una sección de cable de filamentos metálicos que tiene sujeto un dispositivo de cerrojo que se abre con una llave. Dell le sugiere que utilice un cerrojo de marca Kensington. Para obtener instrucciones sobre la instalación de este tipo de dispositivo antirrobo, consulte la documentación que venía con el dispositivo.

## Diagnósticos Dell

Los Diagnósticos Dell que vienen con su ordenador Dell Latitude incluyen pruebas que le ayudan a resolver problemas de los controladores en su dispositivo de acoplamiento.

Las subpruebas del grupo de pruebas **Interfaz de red** de los Diagnósticos Dell verifican el funcionamiento básico del controlador de red en el dispositivo de acoplamiento. Éstas prueban las funciones internas del controlador, que incluyen los accesos de lectura y escritura a sus registros y la capacidad de transmisión y recepción interna (ciclo retroactivo).

Las subpruebas del grupo de pruebas **Puertos serie/infrarrojos** verifican la interfaz del dispositivo de acoplamiento con dispositivos externos (tales como un ratón serie o una impresora). Las subpruebas de este grupo de pruebas no están diseñadas para probar el dispositivo externo.

Las subpruebas del grupo de pruebas **USB** verifican la interfaz del dispositivo de acoplamiento con dispositivos externos (tales como un ratón). Las subpruebas de este grupo de pruebas no están diseñadas para probar el dispositivo externo.

Para obtener instrucciones completas sobre la utilización de los Diagnósticos Dell, consulte la *Guía del usuario* del ordenador.

# Especificaciones técnicas

## Especificaciones técnicas

### Físicas

#### Altura:

|                            |                        |
|----------------------------|------------------------|
| Con el soporte del monitor | 10,9 cm (4,3 pulgadas) |
| Sin accesorios             | 10,9 cm (4,3 pulgadas) |

#### Profundidad:

|                            |                       |
|----------------------------|-----------------------|
| Con el soporte del monitor | 50 cm (19,7 pulgadas) |
| Sin accesorios             | 47 cm (18,5 pulgadas) |

#### Anchura:

|                            |                         |
|----------------------------|-------------------------|
| Con el soporte del monitor | 43,5 cm (17,1 pulgadas) |
| Sin accesorios             | 42 cm (16,5 pulgadas)   |

#### Peso:

|                            |                    |
|----------------------------|--------------------|
| Con el soporte del monitor | 5,5 Kg (12 libras) |
| Sin accesorios             | 4,1 Kg (9 libras)  |

### Alimentación

#### Adaptador de CA:

|          |                       |
|----------|-----------------------|
| Voltaje  | 100–240 VCA, 50–60 Hz |
| Amperaje | 1,5 A                 |

#### Estación de expansión C/Dock II:

|          |                                     |
|----------|-------------------------------------|
| Voltaje  | requiere 20 VDC del adaptador de CA |
| Amperaje | 3,5 A                               |

### E/S

|             |  |
|-------------|--|
| Serie (DTE) | un conector compatible con el estándar 16550, con un área de almacenamiento temporal de 16 bytes |
| Paralelo    | un conector unidireccional, bidireccional o ECP  |
| PS/2        | dos conectores DIN miniatura   |
| conector    | dos conectores compatibles con el estándar USB   |

## Especificaciones técnicas (continuación)

|   |   |
|---|---|
| Infrarrojos                               | un puerto de infrarrojos compatible con los estándares IrDA 1,1 (Fast IR [IR rápido]) y 1,0   |
| Línea de salida de audio                  | enchufe de entrada de micrófono; enchufe de entrada de línea/entrada de sonido (para dispositivos de grabación o reproducción); enchufe de salida de línea de sonido (para auriculares) |
| SCSI                                      | un conector D subminiatura de 50 patas Ultra SCSI   |
| Vídeo                                     | un conector   |
| Red                                       | un conector RJ45  |
| Acoplamiento (para conectar el ordenador) | un conector   |
| <b>Controlador de red Ethernet</b>        |   |
| Conjunto de chips                         | 3Com® 3C920; 10/100 BASE-TX (compatible con PC99)   |
| Amplitud del bus de datos                 | interfaz de bus anfitrión PCI de 32 bits  |
| IRQ                                       | IRQ10   |
| <b>Controlador SCSI</b>                   |   |
| Conjunto de chips                         | Adaptec AIDC 7880C  |
| Amplitud del bus de datos                 | bus SCSI de 8 bits; interfaz de bus anfitrión PCI de 32 bits  |
| Velocidad de transferencia de datos       | 20 MB/seg   |
| IRQ                                       | IRQ10   |

# Instrucciones de seguridad y EMC: Ordenadores portátiles

La información siguiente define el significado de los símbolos *adicionales* utilizados *únicamente* en las instrucciones de Seguridad y Compatibilidad electromagnética (EMC).



Riesgo de explosión



Aeronave



Riesgo de fuego



La utilización de esta característica podría restringirse en las aeronaves



Riesgo de una  
descarga eléctrica



## Instrucciones de seguridad

### General

- Cuando configure la estación de acoplamiento para trabajar, colóquela en una superficie nivelada.
- No intente reparar la estación de acoplamiento usted mismo a menos que sea una persona del servicio técnico autorizado. Siga siempre las instrucciones de instalación con exactitud.
- Si utiliza un alargador con el adaptador de corriente alterna, asegúrese de que el porcentaje total de amperios de los productos enchufados al alargador no exceden el porcentaje de amperios de éste.
- No inserte ningún objeto en las rejillas o aberturas de ventilación de su ordenador. Si lo hace y hubiera un cortocircuito en los componentes internos, se podría ocasionar un incendio o una descarga eléctrica.





- Cuando utilice el adaptador de CA para suministrar alimentación al ordenador o para cargar la batería, sitúelo en un área ventilada, como podría ser un escritorio o en el suelo. No cubra el adaptador de CA con papeles u otros objetos que reduzcan la refrigeración; tampoco utilice el adaptador de CA dentro de un maletín.



- No utilice el equipo en un entorno húmedo, por ejemplo, cerca de un baño, lavabo, fregadero, piscina o en una superficie mojada.



- Para evitar el peligro potencial de sufrir una descarga eléctrica, no conecte ni desconecte ningún cable ni realice el mantenimiento o la reconfiguración de este producto en el transcurso de una tormenta eléctrica. No utilice el ordenador durante una tormenta eléctrica a menos que todos los cables hayan sido desconectados previamente y el ordenador funcione con la alimentación proporcionada por la batería.
- Utilice sólo el adaptador de CA y las baterías que se han aprobado para su uso con este dispositivo de acoplamiento tal como se indica en este documento. La utilización de otro tipo de paquetes de baterías o de adaptadores de CA podría implicar un riesgo de incendio o explosión.
- Antes de limpiar la estación de acoplamiento, apáguela y desconecte el adaptador de CA de la toma de corriente. Limpie la estación de acoplamiento con un paño suave mojado en agua. No utilice ningún líquido limpiador o aerosol que pudiera contener sustancias inflamables.



## Alimentación (Instrucciones de seguridad)



- Utilice siempre el adaptador de CA proporcionado por Dell que se ha aprobado para su uso con esta estación de acoplamiento. El uso de otro tipo de adaptador de CA podría implicar un riesgo de incendio o explosión.
- Antes de conectar la estación de acoplamiento a una toma de corriente, asegúrese de que el tipo de voltaje del adaptador CA y la frecuencia coinciden con los de la fuente de alimentación disponible.
- Para eliminar la alimentación del ordenador, apáguelo y desconecte el adaptador de CA de la toma de corriente.



- Para evitar una descarga eléctrica, enchufe el adaptador de CA y los cables de alimentación de los dispositivos periféricos a fuentes de alimentación con toma de tierra. Estos cables podrían estar equipados con enchufes de tres clavijas para garantizar la toma de tierra. No utilice adaptadores ni retire la clavija de toma de tierra del enchufe de la toma de alimentación. Si utiliza un alargador para realizar la conexión, utilice el tipo apropiado, de dos o tres clavijas, para conectar el cable de alimentación de CA del adaptador.
- Asegúrese de que no haya nada sobre el cable de alimentación del adaptador de CA y de que éste no esté en un sitio donde se pueda pisar o sea fácil tropezar con él.



- Si utiliza una regleta de enchufes, proceda con precaución al conectar el cable de alimentación de CA del adaptador a la regleta. Algunas regletas permiten realizar conexiones erróneas. La conexión incorrecta del enchufe podría provocar daños irreparables en el ordenador, además del riesgo de sufrir una descarga eléctrica o de producir fuego. Asegúrese de que la clavija de toma de tierra del enchufe de alimentación está insertada en la conexión de toma de tierra de la regleta.



## Avisos sobre regulación

Una interferencia electromagnética (EMI, Electromagnetic Interference) es cualquier señal o emisión, radiada en el espacio o conducida a través de un cable de alimentación o señal, que pone en peligro el funcionamiento de la navegación por radio u otro servicio de seguridad, o degrada seriamente, obstruye o interrumpe de forma repetida un servicio de comunicaciones por radio autorizado. Los servicios de radiocomunicaciones incluyen, entre otros, emisoras comerciales de AM/FM, televisión, servicios de telefonía móvil, radar, control de tráfico aéreo, buscapersonas y servicios de comunicación personal (PCS, Personal Communication Services). Estos servicios autorizados, junto con emisores no intencionados como dispositivos digitales, incluidos los ordenadores, contribuyen al entorno electromagnético.

La compatibilidad electromagnética (EMC, Electromagnetic Compatibility) es la capacidad de los componentes del equipo electrónico de funcionar correctamente juntos en el entorno electrónico. Aunque este ordenador se ha diseñado y ajustado para cumplir con los límites de emisión electromagnética establecidos por la agencia reguladora, no hay ninguna garantía de que no ocurran interferencias en una instalación en particular. Si este equipo provoca interferencias con servicios de comunicaciones por radio, lo que se puede determinar apagando y encendiendo el equipo, intente corregir dichas interferencias adoptando una o varias de las siguientes medidas:

- Reoriente la antena de recepción.
- Reubique el equipo con respecto al receptor.
- Aparte el ordenador del receptor.
- Conecte el equipo a una toma diferente de forma que el equipo y el receptor se encuentren en ramas diferentes del circuito.

Si es necesario, consulte a un representante de la Asistencia técnica de Dell o a un técnico experimentado de radio o televisión para obtener consejos adicionales.

Los ordenadores Dell se diseñan, prueban y clasifican en función del entorno electromagnético en el que se van a utilizar. Estas clasificaciones de entornos electromagnéticos se refieren generalmente a las siguientes definiciones armonizadas:

- Clase A: normalmente para entornos empresariales o industriales.
- Clase B: normalmente para entornos residenciales.

El equipo de tecnología de información (ITE, Information Technology Equipment), incluidos los dispositivos, tarjetas de expansión, impresoras, dispositivos de entrada/salida (E/S), monitores, etc., integrados en el ordenador o conectados a él, debe ajustarse a la clasificación del entorno electromagnético del ordenador.

**Aviso acerca de los cables de señal blindados:** Utilice únicamente cables blindados para conectar dispositivos a cualquier dispositivo Dell con el fin de reducir las posibilidades de interferencias con los servicios de comunicaciones de radio. La utilización de cables blindados garantiza que se mantiene la apropiada clasificación EMC para el entorno diseñado. Para impresoras en paralelo, existen cables de Dell. Si lo prefiere, puede solicitar un cable de Dell en el sitio <http://accessories.us.dell.com/> de la World Wide Web.

La mayoría de los ordenadores Dell están clasificados para entornos de Clase B. Sin embargo, la inclusión de determinadas opciones puede cambiar la clasificación de algunas configuraciones a Clase A. Para determinar la clasificación electromagnética para el ordenador o el dispositivo, consulte las siguientes secciones específicas para cada agencia reguladora. Cada sección proporciona el EMI/EMC específico de cada país o información de seguridad del producto.

### **Aviso CE (Unión Europea)**

El símbolo **CE** indica que este ordenador Dell se ajusta a la directiva EMC y a la directiva de bajo voltaje de la Unión Europea. Dicho símbolo indica que este sistema Dell cumple los siguientes estándares técnicos:

- EN 55022: “Límites y métodos de medición de interferencias de radio características de equipos de tecnología de información”.
- EN 55024: “Equipos de tecnología de información - Características de inmunidad - Límites y métodos de medición”.
- EN 61000-2-3: “Compatibilidad electromagnética (EMC) - parte 3: Límites: sección 2: Límites de las emisiones de corriente armónica (Corriente de entrada al equipo hasta 16 A, inclusive, por fase)”.

- EN 61000-3-3: “Compatibilidad electromagnética (EMC) - parte 3: Límites: sección 3: Limitación de las fluctuaciones y oscilaciones de voltaje en sistemas de alimentación a bajo voltaje para equipos con corriente declarada hasta 16 A, inclusive”.
- EN 60950: “Seguridad de los equipos de tecnología de información”.



**NOTA:** Los requisitos de emisiones EN 55022 proporcionan dos clasificaciones:

- La clase A es para áreas comerciales convencionales.
- La clase B es para áreas domésticas convencionales.

Este dispositivo Dell está clasificado para su uso en un entorno doméstico convencional de Clase B.

Se ha realizado una “Declaración de conformidad” de acuerdo con las directivas y estándares anteriores y está archivada en Dell Computer Corporation Products Europe BV, Limerick, Irlanda.

### Cómo desechar las baterías

El dispositivo de acoplamiento utiliza una batería de ión-litio. La batería de ión-litio es de larga duración y es muy posible que nunca precise reemplazarla. Sin embargo, si necesita reemplazarla, consulte más arriba en este mismo documento “Sustitución de la batería”.



No mezcle las baterías con la basura doméstica. Póngase en contacto con la agencia local de eliminación de residuos para obtener la dirección del contenedor de baterías más cercano.

## Conformidad EN 55022 (sólo para la República Checa)

Este dispositivo pertenece a los dispositivos de Clase B como se describe en EN 55022, a no ser que aparezca específicamente marcado en la tarjeta de especificación que se trata de un dispositivo de Clase A. Lo siguiente se aplica a dispositivos de Clase A de EN 55022 (con un radio de protección de hasta 30 metros). El usuario del dispositivo está obligado a tomar las medidas necesarias para eliminar todas las fuentes de interferencia a telecomunicaciones u otros dispositivos.

**Pokud není na typovém štítku počítače uvedeno, že spadá do třídy A podle EN 55022, spadá automaticky do třídy B podle EN 55022. Pro zařízení zařazená do třídy A (ochranné pásmo 30m) podle EN 55022 platí následující. Dojde-li k rušení telekomunikačních nebo jiných zařízení, je uživatel povinen provést taková opatření, aby rušení odstranil.**

### Aviso del centro polaco de pruebas y certificación

El equipo debe conectarse a un enchufe con circuito de protección (un enchufe de tres bornes). Todos los elementos que funcionan en conjunto (ordenador, monitor, impresora, etcétera) deben tener la misma fuente de alimentación.

El conductor de fase de la instalación eléctrica de la sala debe tener un dispositivo de reserva de protección contra cortocircuitos en forma de fusible con un valor nominal no superior a 16 amperios (A).

Para desconectar totalmente el equipo, es preciso desconectar el cable de la fuente de alimentación del enchufe, que debe estar situado cerca del equipo y ser fácilmente accesible.

La marca de protección “B” confirma que el equipo cumple los requisitos de uso de protección de los estándares PN-93/T-42107 y PN-EN 55022: 1996.

## **Wymagania Polskiego Centrum Badań i Certyfikacji**

Urządzenie powinno być zasilane z gniazda z przyłączonym obwodem ochronnym (gniazdo z kołkiem). Współpracujące ze sobą urządzenia (komputer, monitor, drukarka) powinny być zasilane z tego samego źródła.

Instalacja elektryczna pomieszczenia powinna zawierać w przewodzie fazowym rezerwową ochronę przed zwarciami, w postaci bezpiecznika o wartości znamionowej nie większej niż 16A (amperów).

W celu całkowitego wyłączenia urządzenia z sieci zasilania, należy wyjąć wtyczkę kabla zasilającego z gniazdka, które powinno znajdować się w pobliżu urządzenia i być łatwo dostępne.

Znak bezpieczeństwa "B" potwierdza zgodność urządzenia z wymaganiami bezpieczeństwa użytkownika zawartymi w PN-93/T-42107 i PN-EN 55022:1996.

Jeżeli na tabliczce znamionowej umieszczono informację, że urządzenie jest klasy A, to oznacza to, że urządzenie w środowisku mieszkalnym może powodować zakłócenia radioelektryczne. W takich przypadkach można żądać od jego użytkownika zastosowania odpowiednich środków zaradczych.

## Pozostałe instrukcje bezpieczeństwa

- Nie należy używać wtyczek adapterowych lub usuwać kołka obwodu ochronnego z wtyczki. Jeżeli konieczne jest użycie przedłużacza to należy użyć przedłużacza 3-żyłowego z prawidłowo połączonym przewodem ochronnym.
- System komputerowy należy zabezpieczyć przed nagłymi, chwilowymi wzrostami lub spadkami napięcia, używając eliminatora przepięć, urządzenia dopasowującego lub bezzakłócenowego źródła zasilania.
- Należy upewnić się, aby nic nie leżało na kablach systemu komputerowego, oraz aby kable nie były umieszczone w miejscu, gdzie można byłoby na nie nadeptywać lub potykać się o nie.
- Nie należy rozlewać napojów ani innych płynów na system komputerowy.
- Nie należy wpychać żadnych przedmiotów do otworów systemu komputerowego, gdyż może to spowodować pożar lub porażenie prądem, poprzez zwarcie elementów wewnętrznych.
- System komputerowy powinien znajdować się z dala od grzejników i źródeł ciepła. Ponadto, nie należy blokować otworów wentylacyjnych. Należy unikać kładzenia luźnych papierów pod komputer oraz umieszczania komputera w ciasnym miejscu bez możliwości cyrkulacji powietrza wokół niego.

## Aviso de marca CE

Este dispositivo cumple los requisitos de la Directiva europea 1999/5/EC.

Dell™ Latitude™ C/Dock II Expansionsstation

# Systeminformationsguide

# Kommentarer av typen **Obs!**, **Viktigt!** och **Varning!**



**Obs!** En kommentar av typen Obs! anger viktig information som hjälper dig att använda datorn bättre.



**Viktigt!** En kommentar av typen Viktigt! innehåller information om sådant som kan orsaka dataförlust eller skada på maskinvaran och hur du kan undvika problemet.



**Varning! VARNINGAR indikerar risk för skada på egendom, risk för personskada eller livsfara.**

---

Informationen i detta dokument kan förändras utan föregående meddelande.

© 2001 Dell Computer Corporation. Med ensamrätt.

Återgivning i någon form utan skriftligt tillstånd från Dell Computer Corporation är strängt förbjuden.

Varumärken som förekommer i texten: *Dell*, *DELL*-logotypen, *Latitude* och *DellWare* är varumärken som tillhör Dell Computer Corporation; *3Com* är ett varumärke som tillhör 3Com Corporation; *Microsoft*, *Windows* och *Windows NT* är registrerade varumärken som tillhör Microsoft Corporation.

Övriga varumärken och produktnamn kan förekomma i dokumentet och avse de företag som äger rättigheterna eller deras produkter. Dell Computer friskriver sig från allt ägarintresse av andra än företagets egna varumärken och märkesnamn.

Denna produkt inkluderar upphovsrättsligt skyddad teknik som skyddas av metodanspråk på vissa patent i USA och andra rättigheter som ägs av Macrovision Corporation och andra upphovsrättsinnehavare. Användning av den upphovsrättsligt skyddade tekniken måste godkännas av Macrovision Corporation och endast vara för hemmabruk och annan begränsad användning, såvida inte Macrovision Corporation uttryckligen ger sitt medgivande till annan användning. Reverse engineering eller nedmontering är förbjuden.



# Systeminformationsguide

Detta dokument innehåller säkerhetsinstruktioner och säkerhetsföreskrifter samt information om garantier och hur du kommer igång med Dell Latitude C/Dock II Expansionsstation. Dessutom finns det hänvisningar till andra tillgängliga Dell-dokument.

## Annat tillgänglig dokumentation

- Dokumentationsuppdateringar som ibland levereras med dockningsenheten och som innehåller ändringar på dockningsenheten eller i tillhörande programvara. Läs alltid dessa uppdateringar *innan* du läser någon annan dokumentation eftersom uppdateringarna ofta innehåller den senaste informationen.
- Dokumentation som medföljer tillbehör som inköpts separat. Dokumentationen innehåller information som du behöver när du ska konfigurera och installera tillbehören i dockningsenheten.

## Få hjälp

Dell har flera verktyg som du kan använda för att få hjälp med dockningsenheten. Mer information om dessa hjälpverktyg finns i avsnittet Hjälp i *Systemanvändarhandboken* i datorn.

## Översikt över dockningsenheten



**Obs!** Kontakta nätverksadministratören innan du ansluter dockningsenheten till ett nätverk.

Du måste ansluta en nätadapter till dockningsenheten innan du dockar datorn med dockningsenheten och startar datorn. Nätadaptern förser både dockningsenheten och datorn med ström. Om du har batterier i datorn laddas de medan du använder dockningsenheten.





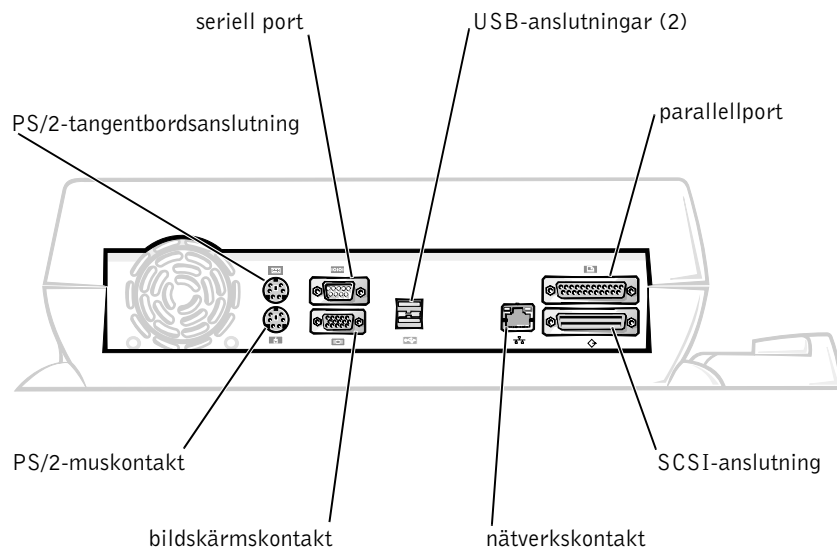



- ➔ **Viktigt!** Använd alltid nätadaptern Dell PA-6 som levererades med dockningsenheten. Om du använder någon annan nätadapter eller en nätadapter från en äldre Dell-datormodell kan dockningsenheten och datorn skadas.

### I/O-panel på dockningsenheten



I tabellen Externa I/O-kontakter visas ikonerna för de olika kontakterna på dockningsenhetens baksida och de typer av externa enheter som du kan ansluta till varje kontakt.

## Externa I/O-kontakter

| Kontaktikon   | Beskrivning av kontakten   |
|---|--|
|  | En eller två USB-enheter, t ex en USB-mus, kan anslutas.   |
|  | Ett externt PS/2-tangentbord eller extern numerisk knappsats kopplas till PS/2-tangentbordsanslutningen. |
|  | En extern PS/2-kompatibel mus kopplas till PS/2-musanslutningen.   |
|  | En seriell enhet, t ex en seriell mus eller ett externt modem, kopplas till den seriella porten.         |
|  | En nätverkskabel ansluts till nätverksporten.  |
|  | En parallell enhet, t ex en skrivare, ansluts till parallellporten.                                      |
|  | En extern bildskärm ansluts till bildskärmsanslutningen.   |
|  | Nätadaptern som levererades med dockningsenheten ansluts till nätadapterkontakten.                       |

## Ljudanslutningar och infraröd sensor

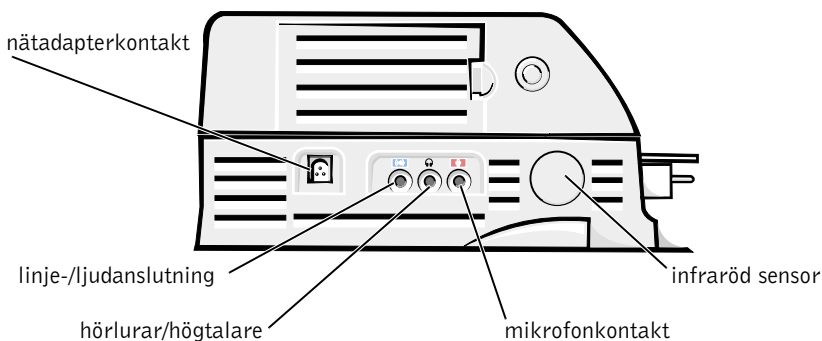

## Dockningskontroller och -indikatorer

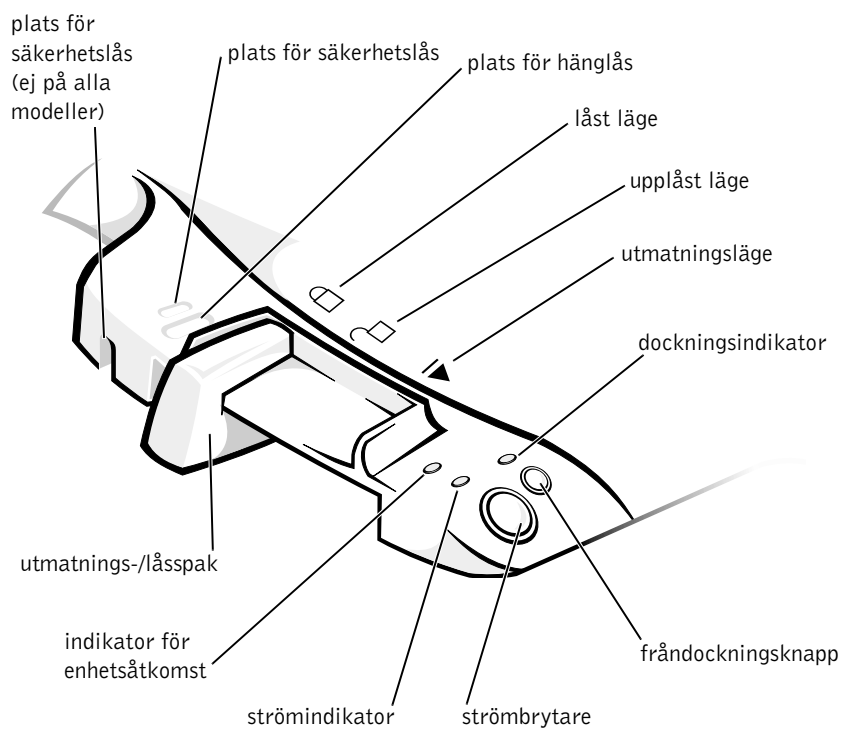

## Bildskärmsställ

- ➔ **Viktigt!** Stället är gjort för bildskärmar som väger högst 45 kg. Tyngre skärmar kan skada stället, datorn och dockningsenheten.

### Dockningsenhet med bildskärmsställ

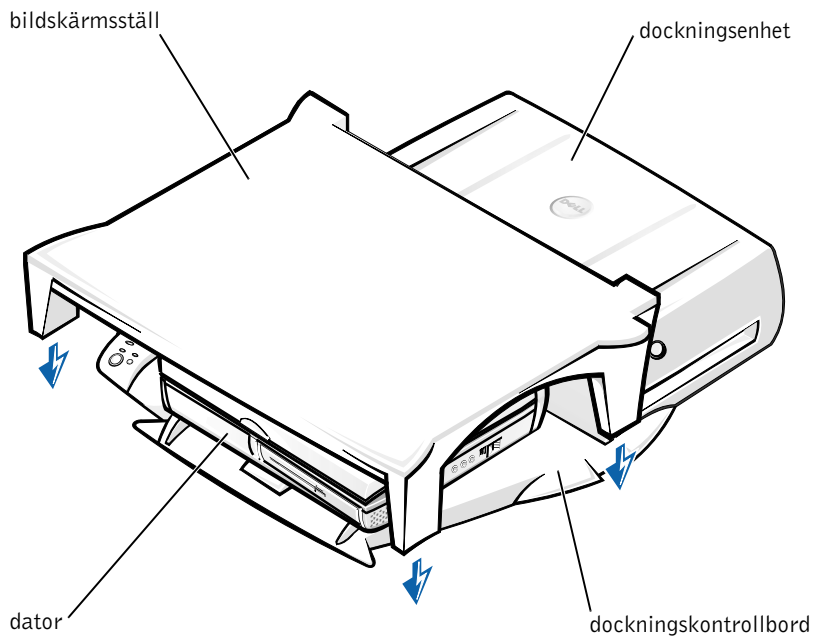

- ✎ **Obs!** Kontrollera att de bakre benen på bildskärmsstället står i spåren på dockningskontrollbordets båda sidor.

## Innan du dockar datorn

Om datorn körs med operativsystemet Microsoft® Windows® 9x, Windows NT® eller Windows Millennium (Me) måste du först kontrollera om det finns dockningsdrivrutiner på datorn. Om det inte finns några dockningsdrivrutiner på datorn installerar du dem innan du dockar datorn första gången. Du installerar dockningsdrivrutinerna genom att följa stegen i avsnittet Installera dockningsdrivrutiner.



**Obs!** Om du använder operativsystemet Windows 2000 installeras drivrutinerna automatiskt och du behöver inte utföra stegen i avsnittet Installera dockningsdrivrutiner. Gå till avsnittet Docka datorn.

### Kontrollera vilka dockningsdrivrutiner som finns på datorn

- 1 Dubbelklicka på **Den här datorn**.
- 2 Dubbelklicka på **Kontrollpanelen**.
- 3 Dubbelklicka på **Lägg till/ta bort program**.
- 4 Leta upp rätt dockningsdrivrutiner i programlistan.

*För Windows 9x och Windows Me* letar du efter drivrutiner vars namn innehåller **Quick Install**. Till exempel: Dell Dock **Quick Install** for Windows.

*För Windows NT* letar du efter **NT Softex Docking Services**.

Om det inte finns några dockningsdrivrutiner på datorn går du vidare till avsnittet Installera dockningsdrivrutiner. Om dockningsdrivrutinerna finns på datorn går du till avsnittet Docka datorn.

### Installera dockningsdrivrutiner

Du kan installera dockningsdrivrutinerna på något av följande sätt:

- Installera drivrutinerna från någon av cd-skivorna *ResourceCD* eller *Drivers and Utilities* som medföljde datorn.
- Hämta drivrutinerna från Dells supportwebbplats.

## Installera dockningsdrivrutinerna från någon av cd-skivorna *ResourceCD* eller *Drivers and Utilities*

- 1 Sätt in cd-skivan *ResourceCD* eller *Drivers and Utilities* i cd-enheten.

För det mesta startar cd:n automatiskt när du gör detta. Om den inte gör det, kan du starta Utforskaren, klicka på cd-rom-enheten så att innehållet på cd:n visas och dubbeklicka på programfilen **autorcd**. Klicka på **Nästa** om välkomstkärmen visas. När du kör cd-skivan för första gången kan du bli uppmanad att installera vissa filer. Klicka på **OK** och följ instruktionerna på skärmen.

- 2 På menyn **Language** i verktygsfältet väljer du det språk du vill ha för drivrutinen eller verktyget (om det är möjligt).

En välkomstkärm visas.

- 3 Klicka på **Nästa**.

- 4 Under **Search Criteria** (Sök villkor) väljer du lämpliga kategorier från menyerna **System Model** (Datormodell) och **Operating System** (Operativsystem).

Om du kör *Windows 9x* eller *Windows Me* på datorn väljer du **System Utilities** (Systemverktyg) från menyn **Device Type** (Enhetstyp) och därefter väljer du **Drivers** (Drivrutiner) från menyn **Topic** (Ämne).

Om du kör *Windows NT* på datorn väljer du **System Utilities** (Systemverktyg) från menyn **Device Type** (Enhetstyp) och därefter väljer du **Utilities** (Verktyg) från menyn **Topic** (Ämne).

En eller flera länkar visas för de drivrutiner och verktyg som används för datorn.

- 5 Om du kör *Windows 9x* eller *Windows Me* på datorn letar du upp och klickar på länken för programmet **Dock Quick Install**.

Filen **Dell Dock Quick Install** är ett program som installerar nödvändiga dockningsdrivrutiner på din dator.

Om du använder *Windows NT* klickar du på länken för **Softex Docking Services**.

- 6 Klicka på knappen **Install** (Installera) för att starta den automatiska installationen. Följ instruktionerna på välkomstkärmen för att slutföra installationen.



**Obs!** I vissa fall kan du behöva bläddra fram rätt mapp på din ResourceCD för att kunna hitta rätt drivrutin. Fullständiga anvisningar för hur du installerar om drivrutiner finns i *Systemanvändarhandboken*.

### Installera dockningsdrivrutiner från Dells supportwebbplats

- 1 Gå till Dells supportwebbplats på <http://support.dell.com>. Om det är första gången du besöker webbplatsen anger du vilket land du befinner dig i genom att klicka på kartan som visas.

Sidan **Welcome to support.dell.com** öppnas.

- 2 Skriv in information om dockningsenheten och klicka sedan på **Go!**  
Klicka på **Downloads For Your Dell**.

Fönstret **Downloads For Your Dell** visas med ett formulär som du ska fylla i.

- 3 Ange det nummer som finns tryckt på serviceetiketten eller välj det Dell-system du använder.
- 4 Välj operativsystem och språk.
- 5 Välj hämtningskategorin **System and Configuration Utilities**.
- 6 Klicka på **Go!**

- 7 Om du kör *Windows 9x* eller *Windows Me* på datorn letar du upp och klickar på länken för programmet **Dock Quick Install**.

Om du använder *Windows NT* letar du upp och klickar på länken för **Softex Docking Services**.

- 8 Följ instruktionerna på skärmen om du vill hämta och installera nödvändiga drivrutiner.

Efter att ha hämtat filerna men innan du installerar drivrutinerna ska du läsa igenom filen **readme.txt** som finns med bland de hämtade filerna. Där finns viktig information om installationen.



# Docka datorn

Om du ansluter en bildskärm till dockningsenheten och slår på bildskärmen visas skärmbilden på bildskärmen. Om du vill växla till datorskärmen eller till visning av både bildskärmen och datorskärmen trycker du på <Fn><F8>.

När du dockar datorn till dockningsenheten och slår på strömmen till datorn tänds den gröna strömindikatorn på dockningskontrollbordet (se Dockningskontroller och -indikatorer).

- ➔ **Viktigt!** För att inte förlora data ska du spara alla öppna filer innan du dockar datorn.
- ➔ **Viktigt!** Om det finns ett PCI-bildskärmskort installerat i dockningsenheten ska du stänga av datorn innan du dockar eller dockar från för att inte förlora data.
  - 1 Spara alla filer, stäng och avsluta alla program, avsluta operativsystemet och stäng av datorn.
- ➔ **Viktigt!** Öppna dockningspanelluckan innan du försöker docka datorn till dockningsenheten för att inte skada dockningskontakten.
  - 2 Om datorn har en dockningspanellucka öppnar du denna på datorns baksida.

## Datorns dockningspanellucka

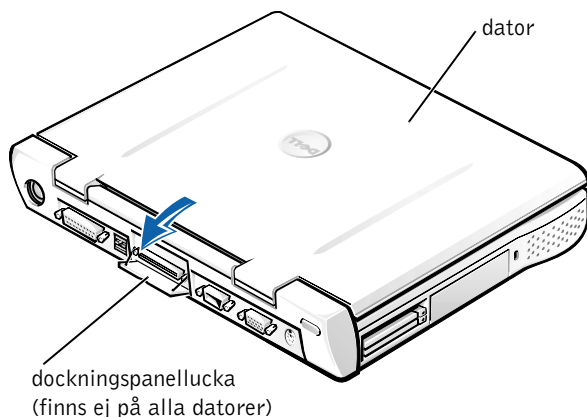

- 3 Om du använder dockningsenheten tillsammans med ett bildskärmsställ, stänger du datorskärmen.
- 4 Försäkra dig om att utmatnings-/låsspaken är i olåst läge.
- 5 Docka datorn till dockningsenheten på följande sätt:

### Docka datorn

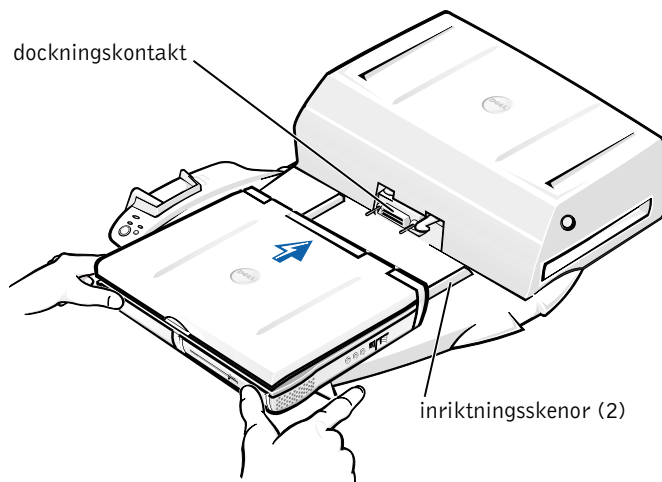

- a Placera datorn mitt på dockningsenhetens plattform med datorns baksida riktad mot dockningsenhetens kontakt (se Docka datorn).
- b Skjut datorn mot kontakten tills du känner att spåren på datorns undersida möter inriktningsskenorna.

- ➔ **Viktigt!** Om du försöker trycka in datorn i dockningsenheten utan att datorn är rätt placerad mot inriktningsskenorna kan du förstöra datorns dockningskontakt.
  - ➔ **Viktigt!** Lyft inte enbart i datorn eller dockningsenheten när de är anslutna till varandra eftersom detta kan skada kontaktarna på datorn och dockningsenheten.
  - ➔ **Viktigt!** Om du använder en skärm med bildskärmsstället tar du först bort bildskärmen från stället innan du sätter dockningskontrollbordet på plats.
- c Tryck försiktigt datorn framåt tills dockningskontakten är helt ansluten.

## Docka första gången med Windows XP och Windows 2000

- 1 Docka och slå på datorn.
- 2 Tryck på <F2> när datorn startas om du vill visa systeminstallationsprogrammet.
- 3 Ställ in **Docka IRQ** på **Optimerad**.
- 4 Ställ in **Universal Connect** på **Aktiverad**.
- 5 Avsluta systeminställningsprogrammet.

Startproceduren fortsätter.

I Windows 2000 visas guiden **Lägg till ny maskinvara**.



**Obs!** I *Windows XP* installeras drivrutinerna automatiskt i bakgrunden. I *Windows 2000* installerar guiden **Lägg till ny maskinvara** drivrutinerna automatiskt.



**Obs!** Information om hur du installerar om drivrutiner eller kontrollerar om de bästa drivrutinerna är installerade i Windows XP och Windows 2000 finns i "Uppdatera drivrutiner i Windows XP, Windows 2000 och Windows Me" längre fram i detta dokument.

## Docka första gången med Windows Me

- 1 Docka och slå på datorn.
- 2 Tryck på <F2> när datorn startas om du vill visa systeminstallationsprogrammet.
- 3 Ställ in **Docka IRQ** på **Optimerad**.
- 4 Ställ in **Universal Connect** på **Aktiverad**.
- 5 Avsluta systeminställningsprogrammet.  
Startproceduren fortsätter.  
Guiden **Lägg till ny maskinvara** visas.
- 6 Välj **Sök efter den bästa drivrutinen för enheten (rekommenderas)** och klicka på **Nästa**.
- 7 Klicka på **Nästa**.
- 8 Följ instruktionerna i guiden **Lägg till ny maskinvara**.

- 9 Vid uppmaning väljer du **Sök efter den bästa drivrutinen för enheten (rekommenderas)** och klickar sedan på **Nästa**.
- 10 Slutför installationen genom att fortsätta följa instruktionerna. Windows-skrivbordet visas och installationen är klar.

### **Docka första gången med Windows NT 4.0**

- 1 Docka och slå på datorn.
- 2 Tryck antingen på <F2> när datorn startas, eller tryck på <Fn><F1> efter att datorn startat för att visa installationsprogrammet för systemet.
- 3 Ställ in **Docka IRQ** på **Optimerad**.
- 4 Ställ in **Universal Connect** på **Aktiverad**.
- 5 Avsluta systeminställningsprogrammet.
- 6 Logga in genom att trycka på <Ctrl><Alt><Del>. Fönstret **Docking Station Setup [Installation av dockningsstation]** visas och anger att datorn måste dockas från för att du ska kunna fortsätta.
- 7 Klicka på **OK** och vänta på att datorn stängs av.
- 8 Docka från datorn (se Docka från datorn).  
Datorn startas om automatiskt. Om datorn inte startas gör du det manuellt.
- 9 Välj **OK** i fönstret **Device Removal [Borttagning av enhet]**.
- 10 Klicka på **Start** och välj **Avsluta**.
- 11 Vänta tills datorn är avstängd och docka därefter datorn till dockningsenheten.  
Datorn startas om automatiskt. Om datorn inte startas gör du det manuellt.
- 12 Logga in genom att trycka på <Ctrl><Alt><Del>. Datorn hittar automatiskt nya enheter.

- 13** Vid uppmaning väljer du **Install System Provided Driver for the Selected Device (Recommended)** [Installera systemets drivrutin för den valda enheten] och klickar sedan på **OK**.
- 14** Klicka på **Continue** [Fortsätt] i fönstret **Windows NT Setup** [Windows NT Installation].
- 15** Välj **Install System Provided Driver for the Selected Device (Recommended)** [Installera systemets drivrutin för den valda enheten] och klicka sedan på **OK**.
- 16** Välj namn på nätverkskortet (NIC) på menyn.
- 17** Välj om nätverksadaptern ska erhålla en IP-adress från en server eller om en IP-adress är angiven.  
Om du inte vet vad du ska välja, fråga systemadministratören.
- 18** Slutför installationen genom att följa instruktionerna.

Windows-skrivbordet visas och installationen är klar.

Datorn kan inte ställas i pausläge under tiden den är dockad.

## **Docka första gången med Windows 98**

- 1** Docka och slå på datorn.
- 2** Tryck antingen på <F2> när datorn startas, eller tryck på <Fn><F1> efter att datorn startat för att visa installationsprogrammet för systemet.
- 3** Ställ in **Docka IRQ** på **Optimerad**.
- 4** Ställ in **Universal Connect** på **Aktiverad**.
- 5** Avsluta systeminställningsprogrammet.
- 6** Om fönstret **Konfigurationsinställningar** visas, klickar du på **OK**.  
Guiden **Lägg till ny maskinvara** visas.
- 7** Klicka på **Nästa**.
- 8** Välj **Sök efter den bästa drivrutinen för enheten (rekommenderas)** och klicka på **Nästa**.

- 9 Ta bort markeringen intill varje alternativ och klicka på **Nästa**.  
Ett fönster visas som talar om att Windows är redo att hitta den bästa drivrutinen för din enhet.
- 10 Följ instruktionerna i guiden **Lägg till ny maskinvara**.
- 11 Vid uppmaning väljer du **Sök efter den bästa drivrutinen för enheten (rekommenderas)** och klickar sedan på **Nästa**.
- 12 Slutför installationen genom att fortsätta följa instruktionerna.

Windows-skrivbordet visas och installationen är klar.

## **Docka första gången med Windows 95**

- 1 Docka och slå på datorn.
- 2 Tryck antingen på <F2> när datorn startas, eller tryck på <Fn><F1> efter att datorn startat för att visa installationsprogrammet för systemet.
- 3 Ställ in **Docka IRQ** på **Optimerad**.
- 4 Ställ in **Universal Connect** på **Aktiverad**.
- 5 Avsluta systeminställningsprogrammet.  
Datorn hittar automatiskt ny maskinvara.
- 6 Klicka på **Ja** i fönstret **Ändringar av systeminställningar**.  
Datorn startas om och hittar automatiskt ny maskinvara.
- 7 Om fönstret **Konfigurationsinställningar** visas, klickar du på **OK**.
- 8 Klicka på **OK** i fönstret **Nätverk**.
- 9 Välj fliken **Identifiering** i nästa fönster i sektionen **Nätverk**.
- 10 Ange **Computer Name** [**Datornamn**] och **Workgroup** [**Arbetsgrupp**] för att identifiera din dator på nätverket och klicka sedan på **Close** [**Stäng**].

Om du är osäker på vad du ska ange under **Computer Name** [**Datornamn**] och **Workgroup** [**Arbetsgrupp**] frågar du systemadministratören.

 **Obs!** Du måste ange **Computer Name [Datornamn]** och **Workgroup [Arbetsgrupp]** för att kunna fortsätta med drivrutinininstallationen.

Datorn kopierar automatiskt filer och bygger en informationsdatabas med drivrutiner.

**11** Klicka på **Ja** i fönstret **Ändringar av systeminställningar**.

Datorn startas om.

Fönstret **Ange nätverkslösenord** visas. Om du inte vill ange ett användarnamn och lösenord för tillfället, eller om du ännu inte fått något av systemadministratören, klickar du på **Avbryt**.

Datorn hittar automatiskt ny maskinvara.

**12** Klicka på **OK** i fönstret **Konfigurationsinställningar**.

Windows-skrivbordet visas och installationen är klar.

 **Obs!** För att använda USB-anslutningar måste du installera USB-tillägget från cd-skivan *ResourceCD* till katalogen **Win95\OSUpdate**. Om du installerar USB-tillägget kan datorn inte försättas i viloläge. Dell rekommenderar att du inte installerar USB-tillägget såvida du inte tänker använda USB-enheter.

## Uppdatera drivrutiner i Microsoft Windows XP och Windows 2000

Så här uppdaterar du drivrutiner i Microsoft Windows XP och Windows 2000

- 1** Högerklicka på **Den här datorn** och klicka på **Hantera**. (I *Windows XP* klickar du på **Start** och sedan på **Den här datorn**. I *Windows 2000* finns **Den här datorn** på skrivbordet.)
- 2** Klicka på **Enhetshanteraren** i fönstret **Datorhantering** och dubbelklicka sedan på **Nätverkskort**.
- 3** Dubbelklicka på **3Com 3C920 Integrated Fast Ethernet Controller**.
- 4** Klicka på fliken **Drivrutin**.
- 5** Klicka på **Uppdatera drivrutin** och följ sedan instruktionerna.

## Uppdatera drivrutiner i Windows Me

Så här uppdaterar du drivrutiner i Windows Me

- 1 Högerklicka på **Den här datorn** på skrivbordet och klicka sedan på **Egenskaper**.
- 2 Klicka på fliken **Enhetshanteraren** i fönstret **Systemegenskaper** och dubbelklicka sedan på **Nätverkskort**.
- 3 Dubbelklicka på **3Com 3C920 Integrated Fast Ethernet Controller**.
- 4 Klicka på fliken **Drivrutin**.
- 5 Klicka på **Uppdatera drivrutin** och följ sedan instruktionerna.

## Docka från datorn

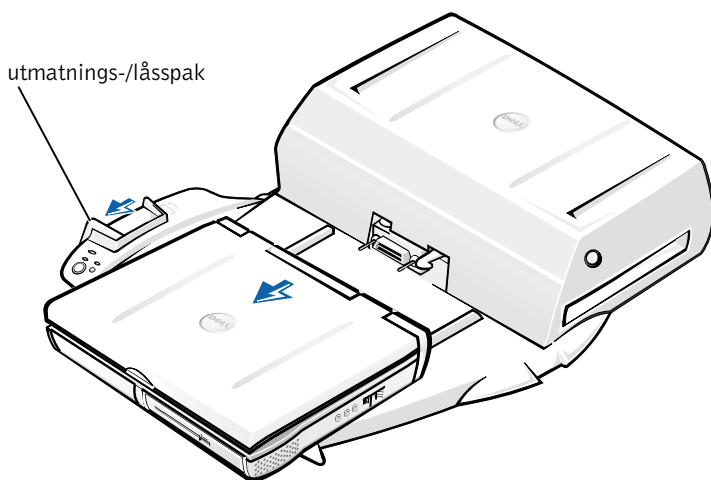



 **Viktigt!** Om datorn inte är batteridriven stängs datorn av när du dockar från den och du förlorar data som inte har sparats.

 **Viktigt!** Docka aldrig från datorn utan att först förbereda den. Om du dockar från datorn innan den förberetts kommer du att förlora data och du kanske inte kan använda datorn på flera minuter, om överhuvudtaget.

Gör något av följande för att förbereda datorn för frändockning:

- Tryck på <Fn><Esc> på datorns tangentbord (eller <Scroll Lock><Esc> på ett externt tangentbord).

Vänta ett par sekunder tills strömindikatorn på datorn stängs av.

- *I Windows XP* klickar du på **Start** och sedan på **Koppla från datorn**.

*I Windows 95, Windows 98, Windows Me och Windows 2000* klickar du på **Start**-knappen och sedan på **Mata ut PC**.

*I Windows NT* klickar du på dockningsikonen på Aktivitetsfältet och därefter på **Docka från** för att försätta datorn i vänteläge.

Vänta ett par sekunder tills strömindikatorn på datorn stängs av.

- Tryck på frändockningsknappen på dockningskontrollbordet (se figuren i avsnittet Dockningskontroller och -indikatorer). Vänta tills den gröna dockningsindikatorn stängs av.

## Byte av batteri

Dockningsenheten använder ett litiumbatteri. litiumbatteriet är ett långtidsbatteri och det är mycket troligt att du aldrig kommer att behöva byta det. Skulle du trots allt behöva byta det följer du stegen nedan.

 **Varning! Det finns en risk för att ett nytt batteri exploderar om det inte sätts in på rätt sätt. Byt ut batteriet mot ett annat batteri av samma eller likvärdig typ som rekommenderas av tillverkaren. Kassera gamla batterier enligt tillverkarens anvisningar.**

- 1 Docka från datorn enligt beskrivningen i Docka från datorn.
- 2 Slå av strömbrytaren på dockningsenheten och koppla ur nätadaptern.

- 3 Avlägsna kåpan genom att trycka in de båda knapparna på sidorna och vrid därefter kåpan mot expansionsstationens bakre del (se Avlägsna kåpan). Med kåpan i lodrät läge, lösgör du gångjärnsflikarna och avlägsnar kåpan helt.

#### Avlägsna kåpan

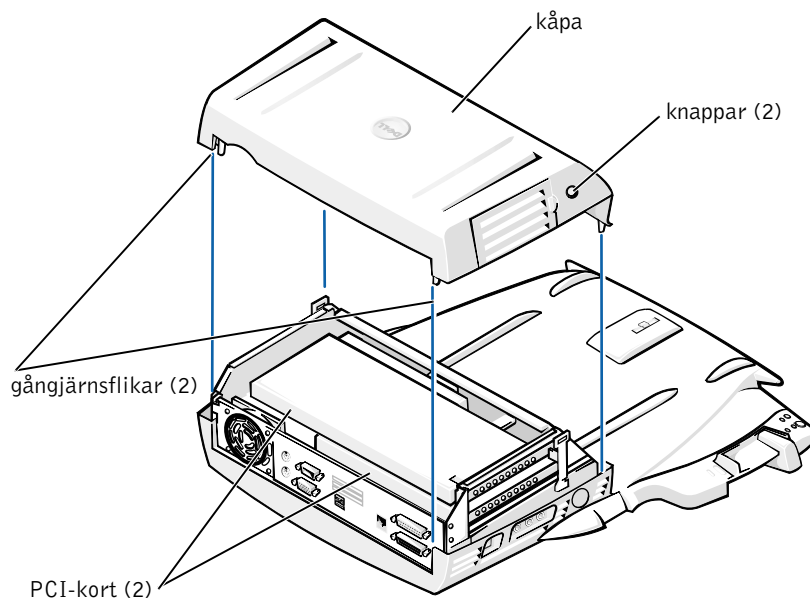

- 4 Ta bort alla installerade kort ur expansionskortplatserna.

## Byte av batteri

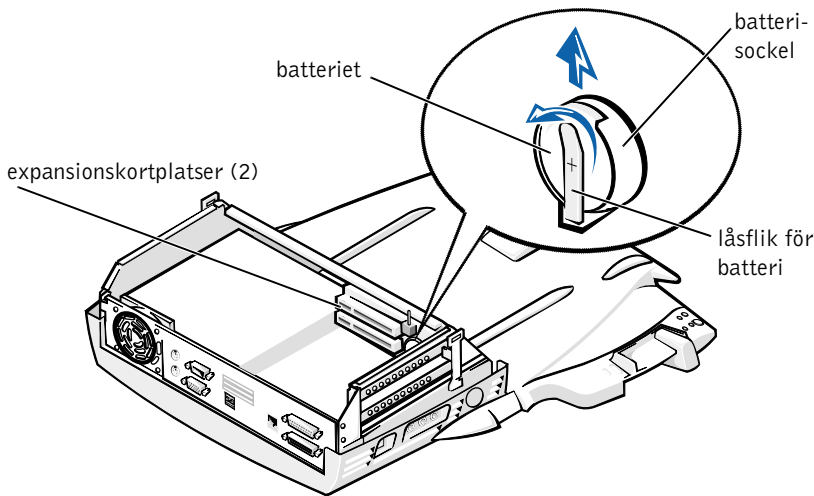



- 5 Lyft upp batteriets låsflik något och avlägsna batteriet från batterisockeln.
- 6 Håll (montera) det nya batteriet med +-sidan uppåt. Stick sedan i det nya batteriet i sockeln och släpp tillbaka låsfliken.

Släng inte batteriet med hushållsavfallet. Kontakta den lokala avfallshanteringsmyndigheten för att få en adress till närmaste batteriavfallshanteringsplats.

## Ta bort och installera ett PCI-kort

Så här installerar du ett PCI-kort i dockningsenheten:

-  **Obs!** Installera 3,3- eller 5-volts PCI-kort som är högst 25,4 centimeter på den översta kortplatsen och 3,3- eller 5-volts PCI-kort som är högst 15,5 cm på den nedre kortplatsen.
-  **Viktigt!** Rör aldrig någonting inuti dockningsenheten förutom de komponenter som nämns i följande procedur. Om du rör vid andra komponenter kan du skada dockningsenheten och göra garantin ogiltig.

- 1 Spara alla filer, avsluta alla program och avsluta sedan operativsystemet.
- 2 Stäng av datorn.
- 3 Ta bort bildskärmen från bildskärmsstället. Ta bort bildskärmsstället från dockningsenheten.
- 4 Docka från datorn och lämna utmatnings-/lässpaken i upplåst läge.
- 5 Koppla bort alla kablar – inklusive nätadapterkabeln – från dockningsenheten. Se till att utmatnings-/lässpaken inte är i det bakersta läget (det låsta läget).
- 6 Tryck ned haken på PCI-kortplatsens lucka och ta sedan bort den. Se följande bild.

### PCI-kortplatsens lucka och kortanslutning

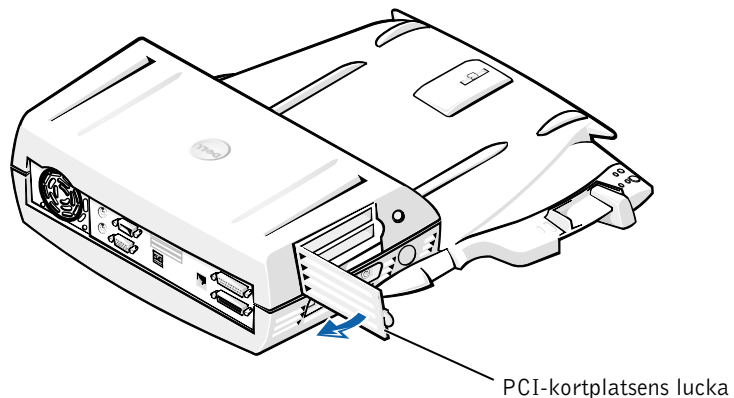

- 7 Ta bort kåpan genom att trycka de två sidoknapparna inåt och sedan vrida kåpan mot dockningsenhetens baksida. När locket vrids tillbaka tar du bort gångjärnsflikarna från dockningsenhetens baksida och tar därefter bort kåpan.

Se bilden Avlägsna kåpan.

- 8 Ta bort den skruv som håller fast det tomma monteringsfästet och spara den.

Ta bort det tomma monteringsfästet. Om ett PCI-kort är installerat tar du bort det genom att ta tag i kortets yttre kanter och sedan lyfta upp det ur hållaren.

- 9 Installera ett PCI-kort.

- a Sätt in kortet i kortplatsen.
- b Tryck in kortet i anslutningen samtidigt som du försiktigt vickar det fram och tillbaka tills det sitter på plats.

- 10 Skruva fast kortet med den skruv du tidigare skruvade bort.
- 11 Sätt tillbaka kåpan genom att passa i gångjärnsflikarna och sedan sänka ned kåpan på plats. Kåpan är rätt inpassad när du hör knapparna på sidorna klicka på plats.
- 12 Återanslut kablarna – inklusive nätadapterkabeln – som du kopplade bort i steg 5.
- 13 Docka datorn.
- 14 Sätt tillbaka bildskärmsstället på dockningsenheten och bildskärmen på bildskärmsstället.
- 15 Starta datorn.
- 16 Installera drivrutinerna för PCI-kortet.

Om ett 16/4 Token-Ring PCI-nätverkskort medföljde dockningsenheten medföljde även en cd-skiva med drivrutiner och installationsinstruktioner.

-  **Obs!** Om du installerar nätverksdrivrutiner för ett 16/4 Token-Ring PCI nätverkskort ansluter du datorn till nätverket innan du installerar drivrutinerna. Kontakta nätverksadministratören innan du ansluter dockningsenheten till ett nätverk.

Om du använder ett PCI-kort som levererats av någon annan än Dell använder du de drivrutiner och följer de instruktioner som medföljde kortet.

-  **Obs!** Det 16/4 Token-Ring PCI-nätverkskort som Dell har installerat har testats för användning med C/Dock II Expansionsstation. Andra typer av PCI-utbyggnadskort kan installeras men Dell lämnar inga garantier att de kommer att fungera med enheten.

## Använda mediafacket C/Dock II

Du kan använda alla mediaenheter som du använder i datorn, t ex en diskettenhet eller cd-enhet, i mediafacket i expansionsstationen C/Dock II.

- ➔ **Viktigt!** Du undviker att skada dockningsenheten eller mediaenheten genom att inte installera någon enhet i dockningsenhetens mediafack som du normalt inte använder i datorn.
- ➔ **Viktigt!** Du bör heller inte installera resemodulen eller batterier från Dell Latitude-datorer i dockningsenhetens mediafack.

Om du ska installera datorns mediaenhet i dockningsenhetens mediafack gör du på följande sätt.

✎ **Obs!** Utmatnings-/låsspaken måste vara i upplåst läge innan du installerar en enhet i mediafacket.

- 1 Spara alla filer, avsluta alla program och avsluta sedan operativsystemet.
- 2 Stäng av datorn.
- 3 Om det redan finns en mediaenhet i dockningsenhetens mediafack tar du bort den.

Tryck på mediafackets utmatningsknapp (se Installera en mediaenhet i mediafacket). Enhetens skjuts ut en liten bit. Ta tag i den och dra ut den försiktigt.

### Installera en mediaenhet i mediafacket

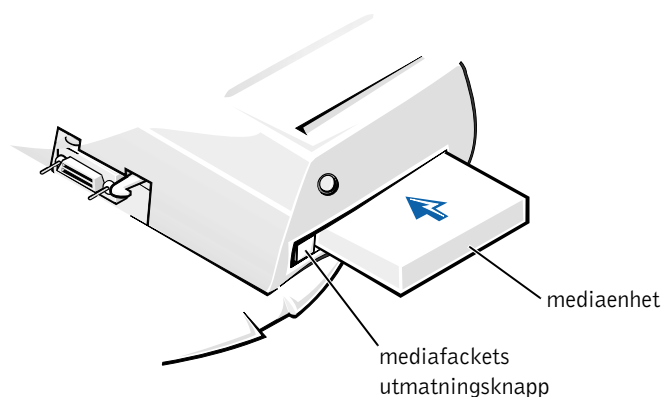

- 4 Sätt in mediaenheten i dockningsenhetens mediafack (se bilden Installera en mediaenhet i mediafacket).
- 5 Tryck bestämt in enheten.  
Om enheten sätts på plats på rätt sätt hörs ett klickljud.  
Om du inte skjuter enheten på plats på rätt sätt kommer den att vara lös. Sätt den i så fall på plats.
- 6 Starta datorn.

### **Installera en mediaenhet för Windows NT 4.0 med Softex Docking Services**

Om du använder Windows NT och Softex Docking Services kan du byta ut enheter när datorn är igång. Mer information finns i *Docking With Windows NT and Softex Docking Services* och i *Softex Docking Services User's Guide* på <http://support.dell.com>.

## **Låsa expansionsstationen C/Dock**

### **Säkerhetsfunktioner**

Dockningsenheten har följande säkerhetsfunktioner:

- En utmatnings-/låsspak som du använder när du vill låsa eller mata ut datorn. I det bakersta läget låses datorn fast i expansionsstationen C/Dock II. I mittläget kan du använda dockningsenheten utan att låsa fast den. I det främre läget matas datorn ut från dockningsenheten. Skjut utmatnings-/låsspaken till det bakre läget om du vill använda hänslåset och uttaget för säkerhetslås.
- En fjäderbelastad hake längst fram på dockningsenheten skjuts in i säkerhetsuttaget längst ned på datorn och låser på så sätt fast datorn. Alla Dell-datorer är inte utrustade med detta uttag.
- En låst kåpa som spärrar åtkomst till PCI-kortplatsen.
- En låst utmatningsknapp som förhindrar borttagning av mediafacksenheter.
- En fixerad låshake som förhindrar obehörig flytt av datorn.

## Låsa fast expansionsstationen C/Dock II

Du kan låsa dockningsenheten på något av följande sätt:

- Använd ett hänglås fristående eller tillsammans med en säkerhetskabel och hänglåsuttaget (se bilden Dockningskontroller och -indikatorer) i dockningsenheten.

Om du enbart använder hänglås spärras utmatningsspaken vilket gör det svårt att koppla bort datorn från dockningsenheten.

Om du lägger en säkerhetskabel i slinga runt ett fast föremål och sedan låser fast den med hänglåset kan du förhindra att datorn eller expansionsstationen flyttas av obehöriga.

- Anslut ett stöldskydd till säkerhetslåsuttaget (se bilden Dockningskontroller och -indikatorer) i dockningsenheten. (Lämpliga stöldskydd finns i handeln.)

Stöldskyddet består ofta av en metallfiberkabel utrustad med en låsenhet samt en tillhörande nyckel. Dell rekommenderar att du använder ett Kensington-lås. Anvisningar för hur du installerar den här typen av stöldskydd finns i den dokumentation som medföljer enheten.

## Dell Diagnostics

De felsökningsverktyg som medföljde datorn innehåller testprogram som hjälper dig felsöka dockningsenhetens styrenheter.

Med hjälp av deltesterna i testgruppen **Network Interface [Nätverksgränssnitt]** i felsökningsverktygen kan du kontrollera att dockningsstationens nätverkskort fungerar. Med de testerna kan du kontrollera styrenhetens interna funktioner, inklusive läs- och skrivåtkomst till dess register och interna sändnings- och mottagningsfunktioner (loopback).

Med deltesterna i testgruppen **Serial/Infrared Ports [Seriella portar och IR-portar]** kan du kontrollera dockningsenhetens gränssnitt mot externa enheter (t ex en seriell mus eller en skrivare). Deltesterna i denna testgrupp är inte avsedda att vara ett felsökningstest för den externa enheten i sig.



Med deltesterna i testgruppen **USB** kontrollerar du dockningsenhetens gränssnitt mot externa enheter (t ex en mus). Deltesterna i denna testgrupp är inte avsedda att vara ett felsökningstest för den externa enheten i sig.

Fullständiga anvisningar för hur du använder Dells felsökningsverktyg finns i *Systemanvändarhandboken* i datorn.

## Tekniska data

### Tekniska data

#### Fysiskt

##### Höjd:

|                     |         |
|---------------------|---------|
| Med bildskärmsställ | 10,9 cm |
|---------------------|---------|

|            |         |
|------------|---------|
| Fristående | 10,9 cm |
|------------|---------|

##### Djup:

|                     |       |
|---------------------|-------|
| Med bildskärmsställ | 50 cm |
|---------------------|-------|

|            |       |
|------------|-------|
| Fristående | 47 cm |
|------------|-------|

##### Bredd:

|                     |         |
|---------------------|---------|
| Med bildskärmsställ | 43,5 cm |
|---------------------|---------|

|            |       |
|------------|-------|
| Fristående | 42 cm |
|------------|-------|

##### Vikt:

|                     |        |
|---------------------|--------|
| Med bildskärmsställ | 5,5 kg |
|---------------------|--------|

|            |        |
|------------|--------|
| Fristående | 4,1 kg |
|------------|--------|

#### Egenskaper

##### Nätadapter:

|          |                       |
|----------|-----------------------|
| Spänning | 100–240 VAC, 50–60 Hz |
|----------|-----------------------|

|       |       |
|-------|-------|
| Ström | 1,5 A |
|-------|-------|

##### C/Dock II Expansionsstation:

|          |                                |
|----------|--------------------------------|
| Spänning | kräver 20 VDC från nätadaptern |
|----------|--------------------------------|

|       |       |
|-------|-------|
| Ström | 3,5 A |
|-------|-------|

## Tekniska data

### I/O

|                                       |   |
|---------------------------------------|---|
| Seriell (DTE)                         | 16550-kompatibel, 16-bitars buffertport   |
| Parallell                             | envägs-, tvåvägs- eller ECP-port  |
| PS/2                                  | två anslutningar av typ mini-DIN  |
| USB                                   | två USB-kompatibla portar   |
| Infraröd                              | infraröd port kompatibel med IrDA-standarden 1.1 (Fast IR) och 1.0  |
| Ljudutgång                            | mikrofoningång; linjeingång/ljudingång (för inspelnings-/uppspelningsenheter); linjeutgång (för hörlurar) |
| SCSI                                  | Ultra SCSI, 50-stifts, D-submini-kontakt  |
| Video                                 | en anslutning   |
| Nätverk                               | en RJ45-anslutning  |
| Dockning (för anslutning till datorn) | en anslutning   |

### Ethernet-nätverkskort

|                   |   |
|-------------------|---|
| Kretsuppsättning  | 3Com <sup>®</sup> 3C920; 10/100 BASE-TX (PC99-kompatibel) |
| Bredd på databuss | 32-bitars PCI-värdbussgränssnitt                          |
| IRQ               | IRQ10   |

### SCSI-styrenhet

|                          |  |
|--------------------------|--|
| Kretsuppsättning         | Adaptec AIDC 7880C                                   |
| Bredd på databuss        | 8-bitars SCSI-buss; 32-bitars PCI-värdbussgränssnitt |
| Dataöverföringshastighet | 20 MB/sek  |
| IRQ                      | IRQ10  |

# Säkerhetsinstruktioner och EMC-instruktioner: Bärbara datorer

Följande information förklarar innebörden av de *extra* symboler som *enbart* används i EMC-anvisningarna (Safety and Electromagnetic Compatibility).



Risk för explosioner



Flyg



Risk för eldsvåda



Det kan vara förbjudet att använda denna funktion ombord på flygplan



Risk för elektriska stötar



## Säkerhetsinstruktioner

### Allmänna

- När du installerar dockningsstationen för användning ska du placera den på en plan yta.
- Försök aldrig att reparera dockningsstationen själv, om du inte är en auktoriserad servicetekniker. Följ alltid installationsanvisningarna noggrant.
- Om du använder en förlängningskabel med nätadaptern måste du kontrollera att det totala amperevärdet (A) för de produkter som är anslutna till förlängningskabeln inte överstiger förlängningskabellens amperevärde.
- För inte in föremål i luftventilerna eller andra öppningar i datorn. Om du gör det kan datorn börja brinna eller avge en elektrisk stöt på grund av kortslutning.





- Placera nätadaptern på en ventilerad plats, exempelvis på ett skrivbord eller på golvet, när du använder den för att starta datorn eller ladda batteriet. Täck inte över nätadaptern med papper eller andra föremål som kan förhindra kylningen. Använd inte nätadaptern inuti en bärväska.



- Använd inte datorn i våtutrymmen, t ex i närheten av ett badkar, en diskbänk, en simbassäng eller i en fuktig källare.



- Du undviker risken att råka ut för en elektrisk stöt genom att inte ansluta eller koppla bort kablar eller utföra underhåll eller omkonfiguration under åskväder. Använd endast datorn under åskväder om du först har kopplat bort alla kablar och driver den med batteriet.
- Använd endast den nätadapter och de batterier som är godkända att användas med dockningsenheten som visas i detta dokument. Om du använder något annat batteripaket eller någon annan nätadapter finns det risk för brand eller explosion.
- Innan du rengör dockningsstationen ska du stänga av den och ta ut nätadaptern från eluttaget. Rengör dockningsstationen med en mjuk trasa fuktad med vatten. Använd inte rengöringsmedel, varken flytande eller spray, eftersom de kan innehålla brandfarliga ämnen.



## Elektricitet (Säkerhetsinstruktioner)



- Använd endast den nätadapter från Dell som medföljer dockningsstationen. Om du använder en annan nätadapter kan det finnas risk för brand eller explosion.
- Innan du ansluter dockningsstationen till ett eluttag, kontrollera nätadaptorns kapacitet för att se till att den spänning och frekvens som krävs stämmer överens med den tillgängliga strömkällan.
- Stäng av datorn och koppla ur nätadaptern från strömkällan när strömmen till datorn ska slås av.



- Undvik elektriska stötar genom att ansluta nätadaptern och strömkablar för kringutrustning till korrekt jordade strömkällor. Dessa strömkablar kan vara utrustade med speciella kontakter för jordning. Använd inte adapterkontakter och ta inte bort jordningsstiften från en kontakt. Om du använder en förlängningssladd, använd då samma typ av kontakt som nätadaptern har.
- Kontrollera att inga föremål ligger på nätadaptorns nätsladd och att sladden inte är placerad så att någon kan snubbla eller trampa på den.



- Om du använder en förgreningsdosa måste du vara försiktig när du ansluter strömkabeln till förgreningsdosan. I vissa förgreningsdosor går det att sätta in kontakten fel. Om du gör det kan datorn skadas oåterkalleligt, och dessutom föreligger risk för elstötar och/eller brand. Kontrollera att kontaktens jordstift är insatt på rätt sätt.

## Myndighetsinformation

EMI (Electromagnetic Interference) är alla signaler eller all strålning som strålar i fria utrymmen eller som leds längs ström- eller signalledningar och som stör funktionerna hos radionavigering och andra säkerhetstjänster eller som allvarligt försämrar, förhindrar eller upprepade gånger avbryter en licensierad radiokommunikationstjänst. Radiokommunikationstjänster inkluderar men är inte begränsade till kommersiella AM/FM-utsändningar, tv, mobilradiotjänster, radar, flygtrafikkontroller, personsökare och PCS (Personal Communication Services). Dessa licensierade tjänster, tillsammans med oavsiktliga strålningsenheter, t ex digitala enheter, inklusive datorer, bidrar till den elektromagnetiska miljön.

EMC (Electromagnetic Compatibility) är förmågan hos elektronisk utrustning att fungera korrekt tillsammans i en elektronisk miljö. Även om den här datorn har konstruerats i enlighet med regleringsgränsvärdena för EMI och bedömts efterfölja dessa, lämnas inga garantier för att störningar inte kan uppstå vid en viss installation. Om den här utrustningen skapar störningar hos radiokommunikationstjänster, vilket kan kontrolleras genom att utrustningen slås på och av, rekommenderas du att försöka avhjälpa störningarna genom en eller flera av följande åtgärder:

- Rikta om den mottagande antennen.
- Placera om datorn i förhållande till mottagaren.
- Flytta bort datorn från mottagaren.
- Anslut datorn till ett annat strömuttag så att datorn och mottagaren ligger på olika kretsgrenar.

Om det behövs tar du kontakt med teknisk support hos Dell eller en kunnig radio-/tv-tekniker för ytterligare förslag på åtgärder.

Dell-datorer konstrueras, testas och klassificeras för den elektromagnetiska miljö de avses verka i. Med dessa elektromagnetiska miljöklassificeringar menas vanligen följande definitioner:

- Klass A är typisk kontors- eller industriell miljö.
- Klass B är typiskt bostadsområden.

ITE (Information Technology Equipment), inklusive enheter, tilläggskort, skrivare, in-/utdataenheter (I/O), bildskärmar och så vidare som är integrerade i eller anslutna till datorn, bör matcha datorns elektromagnetiska miljöklassificering.

**Viktigt om avskärmade signalkablar:** Du kan minska risken för störningar i radiokommunikationen genom att enbart använda skärmad kabel när du ansluter kringutrustning till Dell-enheterna. Genom att använda avskärmade kablar säkerställer du att rätt EMC-klassificering bibehålls för den avsedda miljön. Du kan erhålla en kabel för parallellskrivare från Dell. Om du vill kan du beställa en kabel från Dell på webbplatsen <http://accessories.us.dell.com/>.

De flesta av Dells datorsystem är klassificerade för Klass B-miljöer. Om vissa funktioner finns installerade kan detta dock ändra klassificeringen till Klass A. För att kunna bedöma den elektromagnetiska klassificering som gäller för din dator eller enhet, se följande avsnitt som är specifika för varje myndighet. Varje avsnitt innehåller EMC/EMI-information eller produktsäkerhetsinformation.

## **CE (Europeiska Unionen)**

Märkningen med symbolen **CE** indikerar att den här Dell-datorn överensstämmer med den europeiska unionens EMC-direktiv och direktiv för lågt voltvärde. Denna märkning innebär att det här Dell-systemet motsvarar följande tekniska standarder:

- EN 55022 – "Limits and Methods of Measurement of Radio Interference Characteristics of Information Technology Equipment".
- EN 55024 – "Information technology equipment - Immunity characteristics - Limits and methods of measurement".
- EN 61000-3-2 – "Electromagnetic compatibility (EMC) - Part 3: Limits - Section 2: Limits for harmonic current emissions (Equipment input current up to and including 16 A per phase)".
- EN 61000-3-3 – "Electromagnetic compatibility (EMC) - Part 3: Limits - Section 3: Limitation of voltage fluctuations and flicker in low-voltage supply systems for equipment with rated current up to and including 16 A".
- EN 60950 – "Safety of Information Technology Equipment".

 **Obs!** Strålningskraven i EN 55022 medger två klassificeringar:

- Klass A är typiskt kontors- eller industriell miljö.
- Klass B är typiskt bostadsområden.

Den här Dell-enheten är klassificerad för användning i vanlig Klass B-bostadsmiljö.

En "konformitetsdeklaration" i enlighet med de föregående direktiven och standarderna har gjorts och är arkiverad hos Dell Computer Corporation Products Europe BV, Limerick, Irland.

### Batteriavfallshantering



Dockningsenheten använder ett litiumbatteri. Litiumbatteriet är ett långtidsbatteri och det är mycket troligt att du aldrig kommer att behöva byta det. Om du behöver byta det finns mer information i avsnittet Byte av batteri tidigare i detta dokument.

Kasta inte batteriet tillsammans med vanligt hushållsavfall. Kontakta den lokala avfallshanteringsmyndigheten för att få en adress till närmaste batteriavfallshanteringsplats.

### EN 55022-kompatibilitet (endast Tjeckien)

Denna enhet är en Klass B-enhet, så som beskrivs i EN 55022, om det inte står att det är en enhet Klass A på etiketten där specifikationen anges. Följande information gäller enheter för Klass A EN 55022 (en skyddsradie på upp till 30 meter). Den som använder enheten förbinder sig att vidta alla nödvändiga åtgärder för att flytta utrustning som stör telekommunikation eller andra enheter.

Pokud není na typovém štítku počítače uvedeno, že spadá do třídy A podle EN 55022, spadá automaticky do třídy B podle EN 55022. Pro zařízení zařazená do třídy A (ochranné pásmo 30m) podle EN 55022 platí následující. Dojde-li k rušení telekomunikačních nebo jiných zařízení, je uživatel povinen provést taková opatření, aby rušení odstranil.



## Polskt center för testning och certifiering

Utrustningen ska få ström från ett jordat uttag (ett uttag med tre stift). All utrustning som fungerar tillsammans ska ha samma strömkälla.

Fasledaren för de elektriska installationerna i rummet bör vara utrustat med ett reservskydd mot kortslutning i form av en säkring med ett nominellt värde som inte är högre än 16 ampere (A).

Om du vill stänga av utrustningen helt och hållet måste du dra ur strömkabeln ur eluttaget, som ska finnas nära utrustningen och vara lätt att komma åt.

Ett skyddsmärke, B, bekräftar att utrustningen uppfyller de skyddskrav som finns uppställda i standarderna PN-93/T-42107 och PN-EN 55022: 1996.

## Wymagania Polskiego Centrum Badań i Certyfikacji

Urządzenie powinno być zasilane z gniazda z przyłączonym obwodem ochronnym (gniazdo z kołkiem). Współpracujące ze sobą urządzenia (komputer, monitor, drukarka) powinny być zasilane z tego samego źródła.

Instalacja elektryczna pomieszczenia powinna zawierać w przewodzie fazowym rezerwową ochronę przed zwarciami, w postaci bezpiecznika o wartości znamionowej nie większej niż 16A (amperów).

W celu całkowitego wyłączenia urządzenia z sieci zasilania, należy wyjąć wtyczkę kabla zasilającego z gniazdka, które powinno znajdować się w pobliżu urządzenia i być łatwo dostępne.

Znak bezpieczeństwa "B" potwierdza zgodność urządzenia z wymaganiami bezpieczeństwa użytkownika zawartymi w PN-93/T-42107 i PN-EN 55022:1996.

Jeżeli na tabliczce znamionowej umieszczono informację, że urządzenie jest klasy A, to oznacza to, że urządzenie w środowisku mieszkalnym może powodować zakłócenia radioelektryczne. W takich przypadkach można żądać od jego użytkownika zastosowania odpowiednich środków zaradczych.

## Pozostałe instrukcje bezpieczeństwa

- Nie należy używać wtyczek adapterowych lub usuwać kołka obwodu ochronnego z wtyczki. Jeżeli konieczne jest użycie przedłużacza to należy użyć przedłużacza 3-żyłowego z prawidłowo połączonym przewodem ochronnym.
- System komputerowy należy zabezpieczyć przed nagłymi, chwilowymi wzrostami lub spadkami napięcia, używając eliminatora przepięć, urządzenia dopasowującego lub bezzakłócenowego źródła zasilania.
- Należy upewnić się, aby nic nie leżało na kablach systemu komputerowego, oraz aby kable nie były umieszczone w miejscu, gdzie można byłoby na nie nadeptywać lub potykać się o nie.
- Nie należy rozlewać napojów ani innych płynów na system komputerowy.
- Nie należy wpychać żadnych przedmiotów do otworów systemu komputerowego, gdyż może to spowodować pożar lub porażenie prądem, poprzez zwarcie elementów wewnętrznych.
- System komputerowy powinien znajdować się z dala od grzejników i źródeł ciepła. Ponadto, nie należy blokować otworów wentylacyjnych. Należy unikać kładzenia luźnych papierów pod komputer oraz umieszczania komputera w ciasnym miejscu bez możliwości cyrkulacji powietrza wokół niego.

## Att observera angående CE-märkning

Den här enheten uppfyller kraven för European Directive 1999/5/EC.

תחנת הרחבה Dell™ Latitude™ C/Dock II

# מדריך מידע למערכת



# הערות, התראות ואזהרות

 **הערה:** מציינת מידע חשוב המסייע לך לנצל ביעילות יתר את המחשב שלך.

 **התראה:** מציינת נזק אפשרי לחומרה או איבוד נתונים, ומסבירה כיצד ניתן למנוע את הבעיה.

 **אזהרה:** מציינת אפשרות של נזק לרכוש, פגיעה גופנית או מוות.

---

## המידע במסמך זה עשוי להשתנות ללא התראה.

**Dell Computer Corporation © 2001 כל הזכויות שמורות.**

חל איסור מוחלט על שעתוק כלשהו, בלי הרשאה בכתב מ-Dell Computer Corporation.

סימנים מסחריים הנמצאים בשימוש בטקסט זה: *DELL*, הלוגו של *DELL*, *Latitude*, *Dellware* - ו *Dellware*, הם סימנים מסחריים של Dell Computer Corporation; *3Com* הנו סימן רשום של *3Com Corporation*; *Windows NT* ו *Windows*, *Microsoft*; הם סימנים רשומים של חברת *Microsoft Corporation*.

ייתכן וייעשה שימוש בסימנים מסחריים ושמות מסחריים אחרים במסמך זה, כדי להתייחס לישויות הטוענות לבעלות על הסימנים והשמות, או למוצרים שלהם. חברת המחשבים Dell מוותרת על כל חלק קנייני בסימנים מסחריים ושמות מסחריים, פרט לאלה שבבעלותה.

מוצר זה כולל טכנולוגית הגנה על זכויות יוצרים המוגן על ידי שיטות תביעה של פטנטים אמריקניים מסוימים וזכויות נוספות של קניין רוחני בבעלות חברת *Macrovision* ובעלי זכויות נוספים. השימוש בטכנולוגיה זו להגנת זכויות יוצרים הנו באישור חברת *Macrovision* בלבד, ומיועד לשימוש ביתי ולסוגי שימוש נוספים המוגבלים לצורכי עיון בלבד, אלא אם אושר אחרת על ידי חברת *Macrovision*. חל איסור על ביצוע הנדסה הפוכה או פירוק.

# תחנת הרחבה Dell™ Latitude™ C/Dock II

## מדריך מידע למערכת

מסמך זה מכיל מידע בנושאי התחלת העבודה, בטיחות, תקנות ואחריות של תחנת ההרחבה Dell Latitude C/Dock II שלך, ומידע הנוגע למסמכים זמינים נוספים של Dell ודרך השגתם.

### מסמכים זמינים נוספים

- עדכוני תיעוד, העשויים להיות מצורפים להתקן העגינה שלך, כדי לתאר שינויים בהתקן העגינה או בתוכנה שלך. עליך לעיין בעדכונים הני"ל לפני עיון בתיעוד נוסף, היות והמידע העדכני ביותר כלול בעדכונים אלו.
- תיעוד מצורף לכל האופציות הנרכשות בנפרד מהתקן העגינה שלך. תיעוד זה כולל את המידע הדרוש להגדרת התצורה ולהתקנת האופציות הני"ל, בהתקן העגינה שלך.

### קבלת עזרה

Dell מספקת כלים שונים כדי לסייע לך, אם התקן העגינה אינו מתפקד כנדרש. לקבלת מידע אודות כלי עזרה אלו, ראה פרק "קבלת עזרה" במדריך למשתמש של המחשב.

### סקירה על התקן העגינה

**הערה:** עליך להודיע למנהל הרשת שלך לפני חיבור התקן העגינה לרשת.

עליך לחבר מתאם AC (זרם חילופין) להתקן העגינה לפני עגינת המחשב להתקן העגינה ולפני הדלקת המחשב. מתאם ה- AC מפעיל את התקן העגינה ואת המחשב בו זמנית. כל סוללה המותקנת במחשב נטענת בעת השימוש בהתקן העגינה.

**התראה:** עליך להשתמש תמיד במתאם Dell PA-6 AC המצורף להתקן העגינה. אם תשתמש במתאם AC מסחרי אחר - או במתאם AC מדגמים ישנים של מחשבי Dell - התקן העגינה או המחשב עשויים להינזק.

### לוח קלט/פלט של התקן העגינה

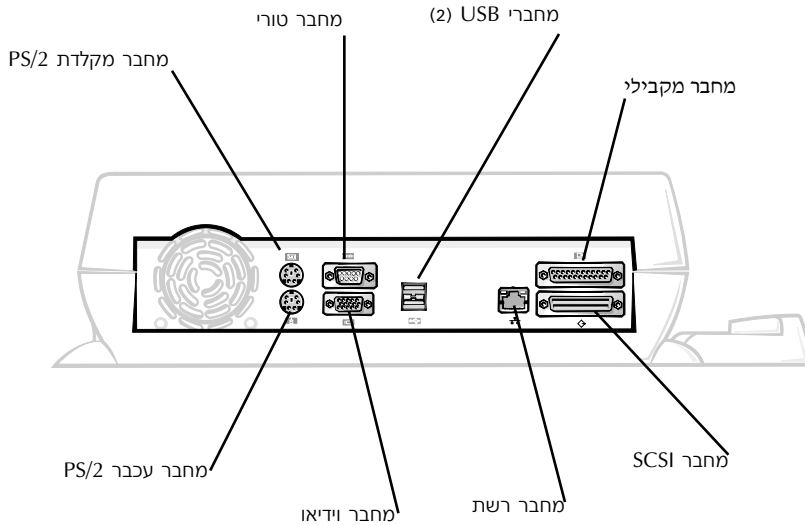

טבלת "מחברי קלט/פלט חיצוני" מציג את הסמלים של המחברים בצדו האחורי של התקן העגינה, ומציין את סוג ההתקן(ים) החיצוני(ים) שניתן לחבר לכל מחבר.

## מחברי קלט/פלט חיצוניים

| תיאור מחבר   | סמל מחבר  |
|--|---|
| התקן USB אחד או יותר, כגון עכבר USB, מתחברים למחבר ה-USB הזוגי.              |  |
| ניתן לחבר מקלדת חיצונית מסוג PS/2, או מקלדת נומרית חיצונית למחבר מקלדת PS/2. |  |
| ניתן לחבר עכבר חיצוני תואם PS/2 למחבר עכבר PS/2.                             |  |
| ניתן לחבר התקן טורי, כגון עכבר טורי או מודם חיצוני, למחבר היציאה הטורית.     | 1 0 1 0 1   |
| יש לחבר כבל ממשק רשת למחבר NIC.  |  |
| יש לחבר התקן מקבילי, כגון מדפסת, ליציאת המחבר המקבילי.                       |  |
| יש לחבר צג חיצוני למחבר הוידאו.  |  |
| יש לחבר את מתאם ה-AC המצורף להתקן העגינה למחבר מתאם ה-AC.                    |  |

## מחברי אודיו וחיישן אינפרא-אדום

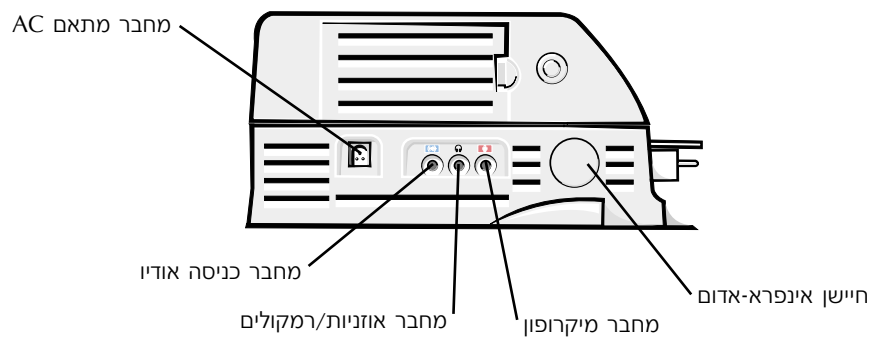

## שלטים ומחוונים של בסיס התקן העגינה

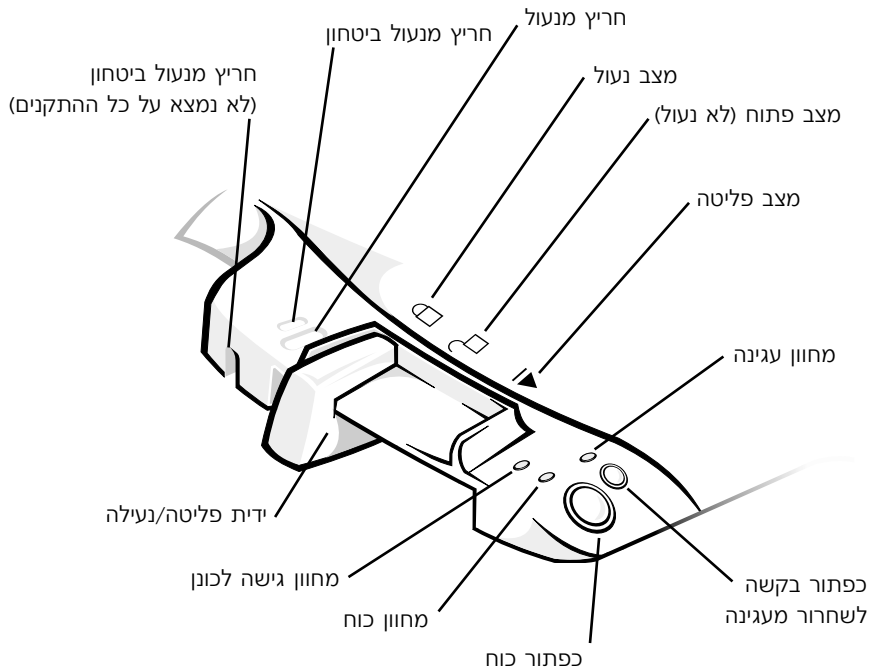

### מעמד הצג

**התראה:** המעמד תומך בצגים שמשקלם עד 45.3 קילוגרם (ק"ג) (100 פאונד [lb]). צגים כבדים יותר עשויים לגרום נזק למעמד, למחשב, ולהתקן העגינה.



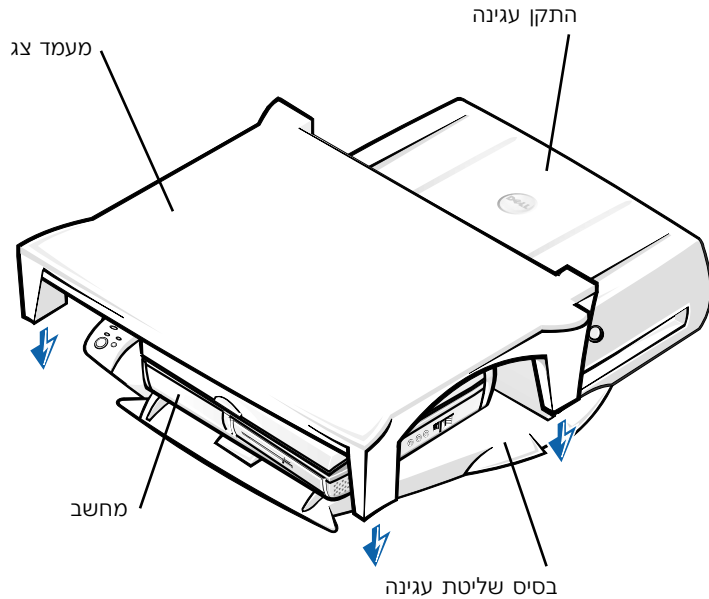

**הערה:** ודא שהרגליים האחוריות של מעמד הצג מתחברות לחריצים בשני צדי בסיס שליטת העגינה.

## לפני עגינת המחשב

אם מערכת הפעלה של המחשב שלך היא Windows NT® או Microsoft® Windows® 9X, עליך לבדוק תחילה אם קיימים מנהלי התקן (דרייברים) של התקני עגינה במחשב שלך. אם אין במחשב את הדרייברים של התקן העגינה, עליך להתקין אותם לפני ביצוע עגינה ראשונית של המחשב. כדי להתקין דרייברים לעגינה, עקוב את השלבים של "התקנת דרייברים לעגינה".

**הערה:** אם מערכת ההפעלה של המחשב שלך הינה Windows XP או Windows 2000, הדרייברים מותקנים אוטומטית ואין צורך בביצוע השלבים של "התקנת דרייברים לעגינה". גש אל "עגינת המחשב שלך".

## בדוק אם קיימים דרייברים לעגינה במחשב שלך

- 1 לחץ לחיצה כפולה על **המחשב שלי**.
  - 2 לחץ לחיצה כפולה על **לוח הבקרה**.
  - 3 לחץ לחיצה כפולה על **הוספת/הסרת תכניות**.
  - 4 אתר את הדרייברים לעגינה המתאימים מרשימת התוכניות.
- ל - Windows 9x ו - Windows Me, אתר את הדרייבר שבשמו מופיע **Quick Install** (התקנה מהירה). לדוגמה: **Dell Dock Quick Install for Windows**.
- עבור Windows NT, אתר את **NT Softex Docking Services**.
- אם הדרייברים לעגינה אינם נמצאים במחשב שלך, עבור לפרק הבא "התקנת דרייברים לעגינה". אם הדרייברים לעגינה נמצאים במחשב שלך, גש לפרק "עגינת המחשב שלך".

## התקנת הדרייברים לעגינה

ניתן להתקין את הדרייברים לעגינה באמצעות אחת מהשיטות הבאות:

- התקן את הדרייברים מתקליטור *ResourceCD* או תקליטור *Drivers and Utilities* המצורף למחשב שלך או להתקן העגינה.
- הורד את הדרייברים מאתר התמיכה של Dell.

## התקנת הדרייברים לעגינה מתקליטורי *ResourceCD* או *Drivers and Utilities*

- 1 הכנס את תקליטור *ResourceCD* או *Drivers and Utilities* לכונן התקליטורים. לרוב, התקליטור יתחיל לפעול באופן אוטומטי. אם התקליטור אינו מתחיל לפעול, הפעל את Windows Explorer, לחץ על ספריית כונן התקליטורים שלך כדי להציג את תוכן התקליטור, ולאחר מכן, לחץ לחיצה כפולה על קובץ **autorcd**. אם מסך התחלתי מופיע, לחץ **הבא**. בפעם הראשונה שתפעיל את התקליטור, עשויה להופיע הנחיה להתקנת קבצי הגדרות. לחץ **אישור** ועקוב אחר ההוראות על המסך להמשך.

- 2** מהתפריט הנשלף **שפה** הנמצא על שורת הכלים, בחר את השפה הרצויה עבור הדרייבר (אם השפה זמינה).  
מסך התחלתי מופיע.
- 3** לחץ **הבא**.
- 4** מ - **קריטריונים לחיפוש**, בחר את הנושאים המתאימים מהתפריטים הנשלפים של **זגם מערכת** ו- **מערכת הפעלה**.
- אם מערכת ההפעלה שלך הינה *Windows 9x* או *Windows Me*, בחר **System Utilities** מהתפריט הנשלף של **Device Type**, ובחר ב - **Drivers** מהתפריט הנשלף של **Topic** (נושא).  
אם מערכת ההפעלה שלך הינה *Windows NT*, בחר **System Utilities** מהתפריט הנשלף של **Device Type**, ובחר ב - **Utilities** מהתפריט הנשלף של **Topic** (נושא).  
קישורים (יופיעו) עבור הדרייבר או תוכנית השרות הנמצאים בשימוש במחשב שלך.
- 5** אם מערכת ההפעלה שלך היא *Windows 9x* או *Windows Me*, לחץ על הקישור של תוכנית השירות **Dell Dock QuickInstall**.  
הקובץ **Dell Dock Quick Install** הוא תוכנית שירות המתקין במחשב את הדרייברים הדרושים לעגינה.  
אם מערכת ההפעלה שלך היא *Windows NT*, לחץ על הקישור של **Softex Docking Services**.
- 6** לחץ על כפתור **ההתקנה** כדי להתחיל בהתקנה אוטומטית. עקוב אחר ההנחיות המופיעות על המסך ההתחלתי, כדי לסיים את ההתקנה.

 **הערה:** בתקליטורי ResourceCD מסוימים עשוי להיות צורך במעבר בין תיקיות כדי לאתר את הדרייבר הדרוש. להוראות מפורטות בנושא התקנה מחדש של דרייברים, עיין במדריך למשתמש.



## התקנת הדרייברים לעגינה באמצעות אתר התמיכה של Dell

- 1** גש לאתר התמיכה של Dell ב - <http://support.dell.com> אם זה הביקור הראשון שלך באתר, ציין את הארץ שלך על ידי לחיצה על המפה.  
דף **Welcome to support.dell.com** נפתח.

- 2 הזן את המידע אודות התקן העגינה שלך, ולחץ על **GO!**  
לחץ על **Downloads for your Dell** (הורדות עבור ה - Dell שלך).  
חלון **הורדות עבור ה - Dell שלך** מופיע, וכולל טופס קצר שעליך למלא.
- 3 הקש את מספר תג השרות של המערכת שלך, או בחר את מערכת ה - Dell שלך.
- 4 בחר את מערכת ההפעלה ושפת מערכת ההפעלה שלך.
- 5 בחר ב - **System and Configuration Utilities** (תוכניות שירות והגדרת תצורת מערכת) כסוג ההורדה.
- 6 לחץ **Go!**
- 7 אם מערכת ההפעלה שלך היא *Windows 9x* או *Windows Me*, אתר ולחץ על הקישור של תוכנית השירות **Dell Dock QuickInstall**.
- אם מערכת ההפעלה שלך היא *Windows NT*, אתר ולחץ על הקישור עבור **Softex Docking Services**.
- 8 עקוב אחר ההוראות שעל המסך כדי להוריד ולהתקין את הדרייברים הדרושים.  
לאחר הורדת הקבצים ולפני התקנת הדרייברים, עליך לעיין בקובץ **readme.txt** המצורף לקבצים שהורדו, לקבלת מידע חשוב הקשור להתקנה.

## עגינת המחשב שלך

אם תחבר צג להתקן העגינה ותדליק את הצג, תמונת המסך תופיע על הצג. כדי להעביר את התמונה למסך המחשב, או כדי שהתמונה תופיע על הצג ועל מסך המחשב, לחץ על **<Fn> <F8>**.  
בעת ביצוע עגינת המחשב להתקן העגינה, ולאחר הדלקת המחשב, נורית הכוח הירוקה הנמצאת על בסיס התקן העגינה נדלקת (ראה "שלטים ומחווים של בסיס התקן העגינה").

- 1 שמור את כל הקבצים, סגור וצא מכל היישומים, צא ממערכת ההפעלה וכבה את המחשב.
  -  **התראה:** כדי להימנע מאיבוד נתונים, שמור את הקבצים הפתוחים לפני עגינת המחשב.
  -  **התראה:** אם כרטיס וידאו Peripheral Component Interconnect (PCI) (רכיב היקפי מחובר) מותקן בהתקן העגינה, כבה את המחשב לפני עגינה או ביטול עגינה, כדי להימנע מאיבוד נתונים.

**התראה:** עליך לפתוח את דלת לוח העגינה לפני עגינת המחשב להתקן העגינה, כדי שמחבר העגינה לא יינזק.

**2** אם למחשב יש דלת לוח עגינה, פתח את דלת לוח העגינה בצדו האחורי של המחשב.

### דלת לוח עגינה על המחשב

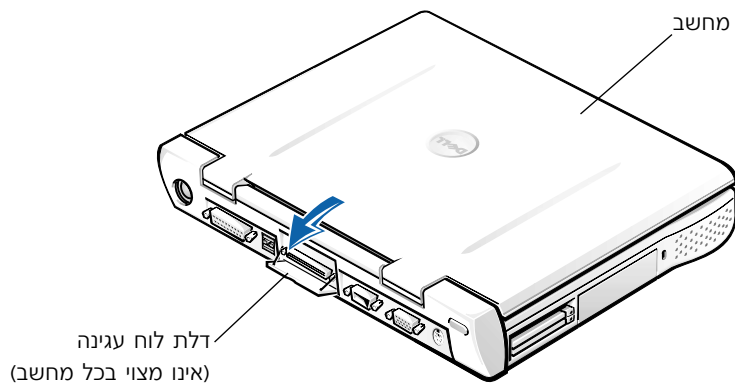

**3** אם אתה משתמש בהתקן העגינה עם מעמד צג, סגור את צג המחשב

**4** ודא שידית פליטה/נעילה נמצאת במצב פתוח (לא נעול).

## 5 עגן את המחשב להתקן העגינה כדלהלן:

### עגינת המחשב

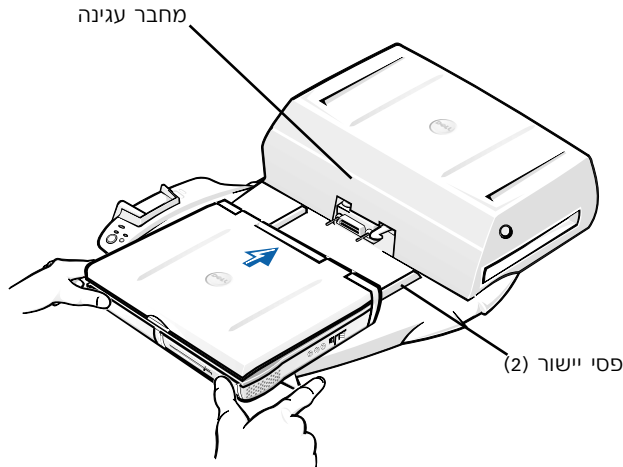

**א** יש למרכז את המחשב במצב אופקי על פלטפורמת התקן העגינה, כאשר צדו האחורי של המחשב מופנה כלפי מחבר העגינה של התקן העגינה, כפי שמוצג ב - "עגינת המחשב".

**ב** החלק את המחשב לכיוון המחבר, כדי שהמסילות בחלקו התחתון של המחשב יתחברו אל פסי היישור.

**⏪ התראה:** אם תנסה לדחוף את המחשב לתוך התקן העגינה מבלי להתחבר לפסי היישור, הנזק שעשוי להיגרם למחבר העגינה יהיה בלתי הפיך.

**⏪ התראה:** אסור להרים את המחשב או את התקן העגינה בנפרד כשהם מחוברים, מכיוון שהמחברים על המחשב ועל התקן העגינה עשויים להיזקק.

**⏪ התראה:** אם אתה משתמש בצג עם מעמד צג, הורד את הצג מהמעמד לפני הצבת בסיס התקן העגינה במקומו.

**ג** דחוף את המחשב קדימה בעדינות עד שמחבר העגינה מתחבר במלואו.

## עגינה ראשונית באמצעות Windows XP ו- Windows 2000

- 1 עגן והדלק את המחשב שלך.
- 2 לחץ <F2> בעת אתחול המערכת כדי לעיין בתוכנית הגדרות המערכת.
- 3 עליך להגדיר את ה- **Docking IRQ** (בקשת פסיקת עגינה) **כאופטימלית**.
- 4 עליך להגדיר את **החיבור האוניברסלי כזמין**.
- 5 צא מתוכנית הגדרות המערכת.  
המערכת תמשיך בתהליך האתחול.

ב - Windows 2000, **אשף הוספת חומרה חדשה** מופיע.

 **הערה:** ב- Windows XP, מערכת ההפעלה מתקינה את הדרייברים ברקע, באופן אוטומטי. ב- Windows 2000, אשף הוספת חומרה חדשה מתקין את הדרייברים שלך באופן אוטומטי.

 **הערה:** ב- Windows XP ו- Windows 2000, כדי להתקין מחדש את הדרייברים או לוודא שהדרייברים הטובים ביותר מותקנים, ראה "עדכון דרייברים ב- Windows XP, Windows 2000, Windows Me או Windows 2000" בהמשך של מסמך זה.

## עגינה ראשונית באמצעות Windows Me

- 1 עגן והדלק את המחשב שלך.
- 2 לחץ <F2> בעת אתחול המערכת כדי לעיין בתוכנית הגדרות המערכת.
- 3 עליך להגדיר את ה- **Docking IRQ** (בקשת פסיקת עגינה) **כאופטימלית**.
- 4 עליך להגדיר את **החיבור האוניברסלי כזמין**.
- 5 צא מתוכנית הגדרות המערכת.  
המערכת תמשיך בתהליך האתחול.  
אשף **הוספת חומרה חדשה** מופיע.
- 6 בחר ב- **חפש את הדרייבר הטוב ביותר עבור ההתקן שלך (מומלץ)** ולחץ **הבא**.
- 7 לחץ **הבא**.
- 8 עקוב אחר ההנחיות המופיעות **באשף הוספת חומרה חדשה**.
- 9 כאשר תתבקש, בחר ב- **חפש את הדרייבר הטוב ביותר עבור ההתקן שלך (מומלץ)** ולחץ **הבא**.
- 10 המשך לעקוב אחר ההוראות כדי לסיים את ההתקנה.  
שולחן העבודה של Windows מופיע וההתקנה מסתיימת.

## עגינה ראשונית באמצעות Windows NT 4.0.



- 1 עגן והדלק את המחשב שלך.
- 2 כדי לעיין בתוכנית הגדרת המערכת, לחץ על <F2> בעת אתחול המערכת, או על <Fn> <F1> לאחר אתחול המחשב.
- 3 עליך להגדיר את ה- **Docking IRQ** (בקשת פסיקת עגינה) כאופטימלי.
- 4 עליך להגדיר את החיבור האוניברסלי כזמין.
- 5 צא מתוכנית הגדרות המערכת.
- 6 לחץ <Del> <Alt> <Ctrl> כדי להתחבר.
- 7 חלון **התקנת תחנת עגינה** מופיע ומציין שיש לבטל את עגינת המחשב כדי שניתן יהיה להמשיך.
- 8 לחץ **אישור** והמתן לכיבוי המחשב.
- 9 בטל את עגינת המחשב (ראה "ביטול עגינת המחשב").
- 10 המחשב נדלק מחדש באופן אוטומטי. אם המחשב לא נדלק מחדש באופן אוטומטי, עליך להדליק אותו.
- 11 בחר **אישור** בחלון **הסרת התקן**.
- 12 לחץ **התחל** ובחר ב- **כיבוי**.
- 13 המתן לכיבוי מושלם של המחשב ועגן מחדש את המחשב להתקן העגינה.
- 14 המחשב נדלק מחדש באופן אוטומטי. אם המחשב לא נדלק מחדש באופן אוטומטי, עליך להדליק אותו.
- 15 לחץ <Del> <Alt> <Ctrl> כדי להתחבר.
- 16 המחשב מאתר התקנים חדשים באופן אוטומטי.
- 17 כאשר תתבקש, בחר ב- **התקנת דרייבר מהמערכת עבור ההתקן הנבחר (מומלץ)** ולחץ **אישור**.
- 18 לחץ **המשך** בחלון ההתקנה של **Windows NT**.
- 19 בחר ב- **התקן דרייבר מהמערכת עבור ההתקן הנבחר (מומלץ)** ולחץ **אישור**.
- 20 בחר בשם בקר ממשק הרשת (NIC) מהתפריט הנפתח.
- 21 בחר באם מתאם הרשת צריך להשיג כתובת IP משרת, או שכתובת ה- IP כבר מפורטת. אם אינך יודע באיזו אפשרות לבחור, פנה אל מנהל המערכת שלך.
- 22 עקוב אחר ההנחיות כדי לסיים את ההתקנה.
- 23 שולחן העבודה של Windows מופיע וההתקנה מסתיימת.
- 24 המחשב אינו יכול להיכנס למצב השהיה לדיסק בזמן עגינה.



## עגינה ראשונית באמצעות Windows 98.

- 1 עגן והדלק את המחשב שלך.
- 2 כדי לעיין בתוכנית הגדרת המערכת, לחץ על F2 בעת אתחול המערכת, או על <Fn> <F1> לאחר אתחול המחשב.
- 3 עליך להגדיר את ה - Docking IRQ (בקשת פסיקת עגינה) כאופטימלי.
- 4 עליך להגדיר את החיבור האוניברסלי כזמין.
- 5 צא מתוכנית הגדרות עגן והדלק את המחשב שלך.
- 6 אם חלון הגדרת תצורה מופיע, לחץ אישור.
- 7 אשף הוספת חומרה חדשה מופיע.
- 7 לחץ הבא.
- 8 בחר ב - **חפש את הדרייבר הטוב ביותר עבור ההתקן שלך (מומלץ)** ולחץ הבא.
- 9 הסר את הסימון המופיע ליד כל אופציה ולחץ הבא.
- 10 חלון מופיע ומציין ש - Windows מוכנה לאתר את הדרייבר הטוב ביותר עבור ההתקן שלך.
- 10 עקוב אחר ההנחיות המופיעות באשף הוספת חומרה חדשה.
- 11 כאשר תתבקש, בחר ב - **חפש את הדרייבר הטוב ביותר עבור ההתקן שלך (מומלץ)** ולחץ הבא.
- 12 המשך לעקוב אחר ההנחיות כדי לסיים את ההתקנה. שולחן העבודה של Windows מופיע וההתקנה מסתיימת.

## עגינה ראשונית באמצעות Windows 95.

- 1 עגן והדלק את המחשב שלך.
  - 2 כדי לעיין בתוכנית הגדרת המערכת, לחץ על <F2> בעת אתחול המערכת, או על <Fn><F1> לאחר אתחול המחשב.
  - 3 עליך להגדיר את ה - Docking IRQ (בקשת פסיקת עגינה) **כאופטימלי**.
  - 4 עליך להגדיר את **החיבור האוניברסלי כזמין**.
  - 5 צא מתוכנית הגדרות המערכת.
  - 6 המחשב מאתר חומרה חדשה באופן אוטומטי.
  - 7 לחץ **כן** בחלון **שינוי הגדרות מערכת**.
  - 8 המחשב נדלק מחדש ומאתר חומרה חדשה באופן אוטומטי.
  - 9 אם חלון **הגדרת תצורה** מופיע, לחץ **אישור**.
  - 10 לחץ **אישור** בחלון ה - **רשת**.
  - 11 בחר בלשונית **זיהוי** בחלון ה - **רשת** הבא.
  - 12 **הקש שם מחשב וקבוצת עבודה** שיהיו את המחשב שלך ברשת, ולחץ **סגור**.
- אם אינך בטוח בשם המחשב וקבוצת העבודה שעליך לבחור, עליך לוודא זאת עם מנהל המערכת שלך.
-  **הערה:** הקש **שם מחשב וקבוצת עבודה** כדי להמשיך בהתקנת הדרייבר. המחשב מעתיק קבצים באופן אוטומטי ובונה מסד נתונים מידע של דרייברים.
- 11 לחץ **כן** בחלון **שינוי הגדרות מערכת**.
  - 12 המחשב נדלק מחדש.
- החלון **הקש סיסמת רשת** מופיע. אם אינך רוצה להגדיר שם משתמש וסיסמה בשלב זה, או שלא קיבלת עדיין פרטים אלו ממנהל המערכת שלך, לחץ **ביטול**.
- המחשב מאתר חומרה חדשה באופן אוטומטי.
- 12 לחץ **אישור** בחלון הגדרת תצורה.
- שולחן העבודה של Windows מופיע וההתקנה מסתיימת.
-  **הערה:** כדי להשתמש במחברי USB, עליך להתקין את ההשלמה של ה - USB מספריית /Win95 OSUpdate מתקליטור ResourceCD. אם אתה מתקין את ההשלמה של ה - USB, המחשב שלך אינו יכול להיכנס למצב השהיה Dell. ממליצה להתקין את ההשלמה ל - USB רק אם אתה מתכוון להשתמש בהתקני USB.

## עדכון דרייברים ב - Windows XP ו - Windows 2000

לעדכון דרייברים ב - Windows XP ו - Windows 2000:

- 1 לחץ לחיצה ימנית על סמל **המחשב שלי** ולחץ על **Manage** (שליטה). (ב - Windows XP, לחץ על כפתור **התחל** כדי לגשת ל**מחשב שלי**. ב - Windows 2000, **המחשב שלי** נמצא על שולחן העבודה של Windows).
- 2 בחלון **Computer Management** (שליטה במחשב), לחץ על **Device Manager** (מנהל התקן), ולחץ לחיצה כפולה על **Network adapters** (מתאמי רשת).
- 3 לחץ לחיצה כפולה על **3Com 3C920 Integrated Fast Ethernet Controller** (בקר אתרנט משולב מהיר 3C920 של 3Com).
- 4 לחץ על לשונית **דרייבר**.
- 5 לחץ **עדכון דרייבר** ועקוב אחר ההנחיות.

## עדכון דרייברים ב - Windows Me

לעדכון דרייברים ב - Windows Me:

- 1 לחץ לחיצה-ימנית על סמל **המחשב שלי** שעל שולחן העבודה ולחץ **מאפיינים**.
- 2 בחלון **System Properties** (מאפייני מערכת), לחץ על לשונית **Device Manager** (מנהל התקן), ולחץ לחיצה כפולה על **Network adapters** (מתאמי רשת).
- 3 לחץ לחיצה כפולה על **3Com 3C920 Integrated Fast Ethernet Controller** (בקר אתרנט משולב מהיר 3C920 של 3Com).
- 4 לחץ על לשונית **דרייבר**.
- 5 לחץ **עדכון דרייבר** ועקוב אחר ההנחיות.

## ביטול עגינת המחשב

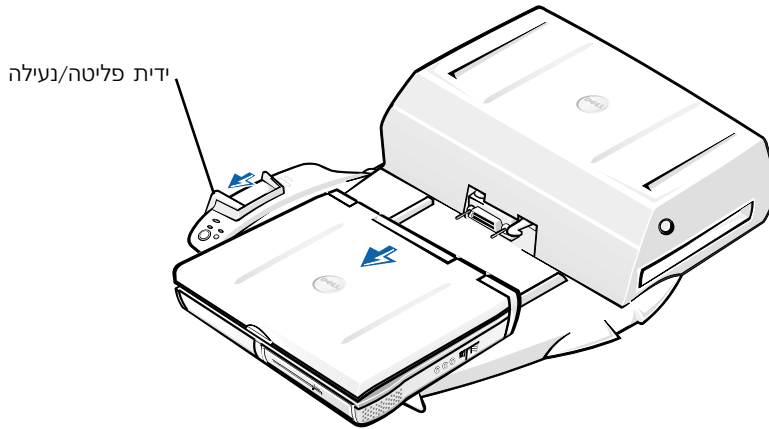

**התראה:** אם המחשב אינו מקבל הזנת כוח מסוללה, המחשב יכבה בעת ביטול העגינה, ונתונים שלא נשמרו, יאבדו.

**התראה:** איו לבטל את עגינת המחשב מבלי להכין את המחשב לכך תחילה. אם תבטל את העגינה לפני הכנת המחשב לכך, תאבד נתונים, והמחשב עשוי שלא לפעול בצורה סדירה במשך מספר דקות, אם בכלל.

הכן את המחשב לביטול עגינה, בהתאם לאחת מהשיטות הבאות:

- לחץ <Fn><Esc> על מקלדת המחשב (או <Scroll Lock> <Esc> על מקלדת חיצונית). המתן מספר שניות לכיבוי נורית הכוח של המחשב.
- ב - **Windows XP**, לחץ על כפתור **התחל** ולאחר מכן לחץ על **ביטול עגינת המחשב**.
- ב - **Windows 95**, **Windows 98**, **Windows Me** או **Windows 2000**, לחץ על כפתור **התחל**, ולאחר מכן לחץ על **Eject PC (פליטת מחשב)**.
- ב - **Windows NT**, לחץ על סמל העגינה שעל שורת הכלים, ולאחר מכן לחץ **ביטול עגינה**, כדי שהמחשב ייכנס למצב השהייה. המתן מספר שניות לכיבוי נורית הכוח של המחשב.
- לחץ על כפתור בקשת ביטול עגינה שעל בסיס התקן העגינה (ראה את האיור "שלטים ומחווים של בסיס שליטת העגינה"). המתן לכיבוי אור העגינה הירוק.

## החלפת הסוללה

התקן העגינה שלך פועל באמצעות סוללת ליתיום יון. הליתיום יון היא סוללה בעלת אורך-חיים ארוך, ואף ייתכן שלא יהיה צורך בהחלפתה אף פעם. בכל אופן, אם יהיה צורך בהחלפתה, עקוב אחר השלבים הבאים.

**⚠ אזהרה: סוללה חדשה עשויה להתפוצץ אם אינה מותקנת כנדרש. יש להחליף את הסוללה רק בסוללה מסוג זהה או דומה, בהתאם להמלצת היצרן. יש להיפטר מסוללות משומשות בהתאם להוראות היצרן.**

- 1 בטל את עגינת המחשב כמתואר ב"ביטול עגינת המחשב".
- 2 כבה את מתג הכוח של התקן העגינה ונתק את מתאם ה- AC.
- 3 הסר את המכסה העליון על-ידי לחיצה על שני הכפתורים הצדדיים וסובב את המכסה לכיוון הצד האחורי של תחנת ההרחבה (ראה "הסרת המכסה העליון"). כאשר המכסה נמצא המצב אנכי, נתק את לשוניות הציר, והסר את המכסה.

### הסרת המכסה העליון

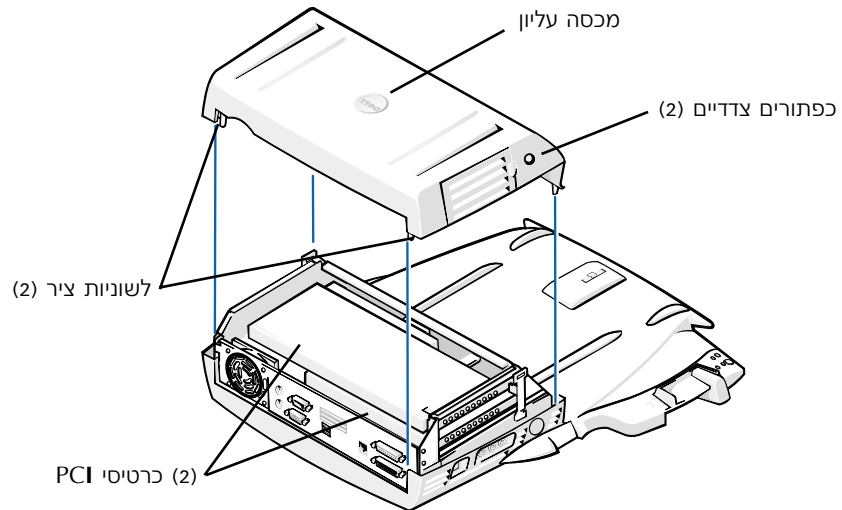

- 4 הסר את כל הכרטיסים המותקנים, מחריצי כרטיס-הרחבה.

## החלפת הסוללה

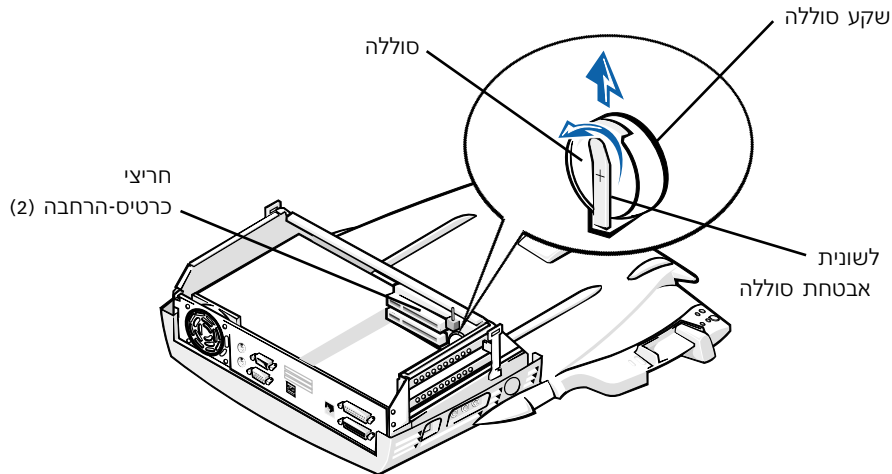

**5** הרם מעט את לשונית אבטחת הסוללה והוצא את הסוללה משקע הסוללה.

**6** כוון את הסוללה החדשה כאשר סימן ה- "+" כלפי מעלה. לאחר מכן הכנס את הסוללה לשקע ושחרר את לשונית האבטחה.

אין להשליך את הסוללה לאשפה הביתית. התקשר לסוכנות המקומית לסילוק אשפה לקבלת הכתובת של האתר להפקדת סוללות משומשות הקרוב אליך.

## הסרת והתקנת כרטיס הרחבה PCI

להתקנת כרטיס הרחבה (PCI) בהתקן העגינה, עקוב אחר השלבים הבאים:

**הערה:** התקן כרטיסי הרחבה 3.3 וולט או 5 וולט, שאורכם אינו עולה על 10 אינץ' (25.4 ס"מ) בחריץ העליון, וכרטיסי הרחבה 3.3 וולט או 5 וולט, שאורכם אינו עולה על 6.9 אינץ' (15.5 ס"מ) בחריץ התחתון.

**התראה:** אין לגעת או לטפל בחלקים פנימיים בהתקן העגינה, חוץ מהחפצים המוזכרים בנהל הבא. אם תיגע בחפצים אחרים, אתה עשוי להזיק להתקן העגינה, ותוקף האחריות עשויה להתבטל.

- 1 שמור את כל הקבצים, סגור וצא מכל היישומים, וצא ממערכת ההפעלה.
- 2 כבה את המחשב.
- 3 הסר את הצג ממעמד הצג. הסר את מעמד הצג מהתקן העגינה.
- 4 בטל את עגינת המחשב והשאר את ידית הפליטה/נעילה במצב פתוח (לא נעול).
- 5 נתק את כל הכבלים - כולל את כבלי מתאם ה- AC - מהתקן העגינה. ודא שידית הפליטה/נעילה אינה נמצאת במצב אחורי/נעילה.
- 6 לחץ על סגר דלת חריץ-הרחבה PCI והסר אותה. עיין בתרשים הבא.

#### דלת חריץ-הרחבה PCI ומחבר כרטיס-הרחבה

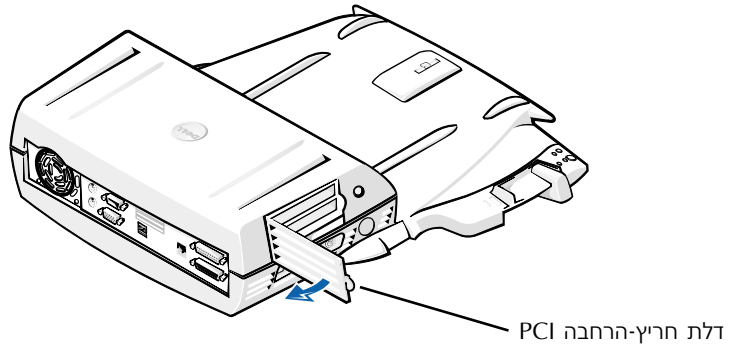

- 7 הסר את המכסה העליון על ידי לחיצה על שני הפתורים הצדדיים וסובב את המכסה לכיוון חלקו האחורי של התקן העגינה. לאחר סיבוב המכסה אחורנית, נתק את לשוניות הצייר מחלקו האחורי של התקן העגינה, והסר את המכסה העליון.  
ראה תרשים "הסרת המכסה העליון".

- 8** הסר את הבורג המחזיק את זיז הכינון הריק ושמור לשימוש עתידי.
- הסר את זיז הכינון הריק. אם כרטיס PCI מותקן, הסר אותו על ידי תפיסת הפינות החיצוניות של הכרטיס ושליפתו מהמחבר.
- 9** התקנת כרטיס הרחבה PCI
- א** הכנס את מחבר קצה-הכרטיס של הכרטיס לתוך מחבר כרטיס ההרחבה.
- ב** נדנד את הכרטיס בעדינות מצד לצד אל תוך המחבר, עד שהכרטיס ייכנס למקומו.
- 10** אבטח את הכרטיס ה - PCI באמצעות הברגת הבורג בזיז הכרטיס.
- 11** הנח מחדש את המכסה העליון על ידי חיבור לשוניות הציר והורד בעדינות את חלקו הקדמי של המכסה העליון למקומו. לאחר שתשמע את נקישת שני הכפתורים הצדדיים, יהיה המכסה העליון במקומו.
- 12** חבר מחדש את הכבלים - כולל את כבל ה - AC - שניתקת ב -
- 13** עגן את המחשב שלך.
- 14** הצב מחדש את מעמד הצג על התקן העגינה ואת הצג על המעמד.
- 15** הדלק את המחשב.
- 16** התקן את הדרייברים עבור כרטיס ה - PCI.
- אם קיבלת כרטיס רשת Token-Ring PCI Adapter 16/4 (אסימון-טבעת מתאם PCI 16/4) עם התקן העגינה שלך, Dell צירפה תקליטור המכיל דרייברים והוראות התקנה.
- הערה:** אם אתה מתקין דרייברים לרשת עבור כרטיס רשת Token-Ring PCI Adapter 16/4, עליך לחבר את המחשב לרשת לפני התקנת הדרייברים. עליך להודיע למנהל הרשת שלך לפני חיבור התקן העגינה לרשת.
- אם אתה משתמש בכרטיס PCI שלא נרכש מ - Dell, השתמש בדרייברים ובהוראות שסופקו על ידי היצרן של הכרטיס.
- הערה:** כרטיס הרשת 16/4 Token-Ring PCI Adapter שהותקן על ידי Dell, אושר לשימוש עם תחנת ההרחבה C/Dock II. ניתן להתקין כרטיסי הרחבה PCI נוספים, אך Dell אינה אחראית לתפקודיות שלהם.



## שימוש ב - C/Dock II Media Bay (תא מדיה C/Dock II)

ניתן להשתמש בכל התקן מדיה מהמחשב שלך, כגון כונן דיסקטים או כונן תקליטורים, בתא המדיה של תחנת ההרחבה C/Dock II.

**התראה:** כדי להימנע מגרימת נזק להתקן העגינה או התקן המדיה, אין להתקין התקן כלשהו בתא המדיה של התקן העגינה, שאינך משתמש בו באופן סדיר במחשב.

**התראה:** כדי להימנע מגרימת נזק להתקן העגינה, אין להתקין את מודול הנסיעה או סוללה של מחשב Dell Latitude בתא המדיה של התקן העגינה.

להתקנת התקן המדיה של המחשב בתא המדיה של התקן העגינה, עקוב אחר השלבים הבאים.

**הערה:** על ידי הפליטה/נעילה להיות במצב פתוח (לא נעול) לפני התקנת התקן תא מדיה.

**1** שמור את כל הקבצים, סגור וצא מכל היישומים, וצא ממערכת ההפעלה.

**2** כבה את המחשב.

**3** הסר התקן מדיה כלשהו הנמצא בתא המדיה של התקן העגינה.

לחץ על כפתור הפליטה של תא המדיה (ראה "התקנת התקן מדיה בתא המדיה"). לאחר שהתקן מחליק החוצה בחלקו מתוך תא המדיה, הסר אותו בעדינות.

### התקנת התקן מדיה בתא המדיה

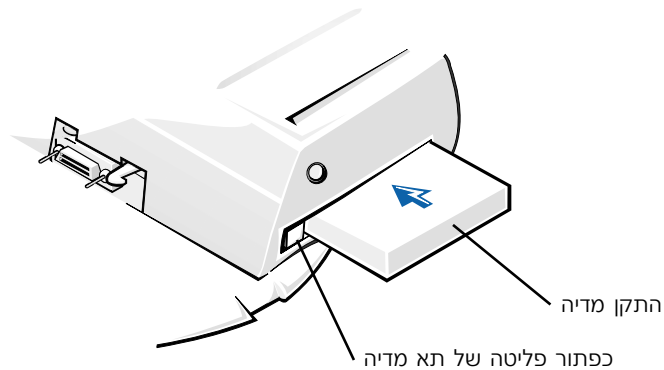

- 4 הכנס את התקן המדיה הרצוי לתוך תא המדיה של התקן העגינה (ראה איור "התקנת התקן מדיה בתא מדיה").
- 5 לחץ על ההתקן כדי להכניס אותו למקומו.
- אם ההתקן נכנס למקומו כנדרש, תשמע נקישה.
- אם ההתקן לא נכנס למקומו כנדרש, הוא יהיה משוחרר בתוך תא המדיה. הכנס אותו למקומו מחדש.
- 6 הדלק את המחשב.

## התקנת התקן מדיה עבור Windows NT 4.0 עם Softex Docking Services

Windows NT עם Softex Docking Services מאפשרת החלפה-חמה של התקנים מתא המדיה. למידע נוסף, ראה "עגינה עם Windows NT ושירותי עגינה Softex" ואת המדריך למשתמש של Softex Docking Services ב - <http://support.dell.com>.

## אבטחת תחנת ההרחבה של C/Dock

### מאפייני אבטחה

התקן העגינה כולל את מאפייני האבטחה הבאים:

- ידית פליטה/יציאה המאפשרת לך לאבטח ולפלוט את המחשב. המצב האחורי מצמיד את המחשב לתחנת ההרחבה C/Dock II. המצב האמצעי מאפשר שימוש בהתקן העגינה ללא צורך באבטחה. המצב הקדמי פולט את המחשב מהתקן העגינה. העבר את ידית הפליטה/נעילה למצב אחורי, כדי להשתמש במנעול האבטחה ובחריץ מנעול האבטחה.
- מנעול קפיצי הנמצא בצדו הקדמי של הבסיס, נכנס אל תוך חריץ אבטחה הנמצא בתחתית המחשב ומצמיד את המחשב אל בסיס שליטת העגינה. חריץ האבטחה אינו זמין בכל המחשבים הנישאים של Dell.
- מכסה עליון מאובטח החוסם את הגישה להסרת כרטיס PCI.
- כפתור פליטה מאובטח של תא מדיה החוסם אפשרות הסרה של התקני תא מדיה.
- מנעול בריח מודמם המרתיע מהסרת המחשב ללא הרשאה.

## אבטחת תחנת ההרחבה C/Dock II

השתמש באחת השיטות הבאות כדי לאבטח את התקן העגינה:

- השתמש במנעול בלבד, או במנעול וכבל אבטחה מסוג לולאה, עם חריץ המנעול שעל התקן העגינה (ראה איור "שלטים ומחווניים של בסיס שליטת העגינה"). השימוש במנעול בלבד, חוסם את ידית הפליטה ומקשה על ניתוק המחשב מהתקן העגינה. כבל אבטחה עם מנעול הקשור סביב חפץ ניח, עשוי למנוע הזזה ללא הרשאה של המחשב ושל תחנת ההרחבה C/Dock II.
- חבר התקן מסחרי למניעת גניבות לחריץ מנעול האבטחה (ראה איור "שלטים ומחווניים של בסיס שליטת העגינה") שעל התקן העגינה. לרוב, כוללים התקנים נגד גניבות כבל עשוי מחוטי מתכת בעל התקן נעילה ומפתח. Dell ממליצה על שימוש במנעול Kensington. להוראות התקנה עבור התקן זה, עיין בתייעוד המצורף להתקן.

## תוכניות אבחון של Dell

תוכניות האבחון של Dell המצורפות למחשב ה- Dell Latitude כוללות בדיקות המסייעות לך לפתור תקלות של הבקרים בהתקן העגינה שלך.

הבדיקות המשניות בקבוצת הבדיקות של **ממשק הרשת** בבדיקות האבחון של Dell, מוודאות את הפעולות הבסיסיות של בקר ברשת בהתקן העגינה. הן בודקות את התפקודים הפנימיים של הבקר, ובכללם גישה לקריאה וכתובה אל האוגרים ויכולת שידור וקליטה (לולאה חוזרת) פנימיים.

הבדיקות המשניות בקבוצת הבדיקות של היציאות **טורי/אינפרא-אדום**, בודקים את ממשק התקן העגינה עם התקנים חיצוניים (כגון עכבר טורי או מדפסת). הבדיקות המשניות בקבוצה זו אינן מיועדות לשמש כבדיקת אבחון של ההתקן החיצוני.

הבדיקות המשניות בקבוצת הבדיקות של ה- **USB**, בודקות את הממשק שבין התקן העגינה והתקנים חיצוניים (כגון עכבר). הבדיקות המשניות בקבוצה זו אינן מיועדות לשמש כבדיקת אבחון של ההתקן החיצוני.

להוראות מפורטות על השימוש בבדיקות האבחון של Dell, עיין במדריך למשתמש של המחשב שלך.

## מפרט טכני

### מפרט טכני

#### פיזי

גובה:

כולל מעמד צג 10.9 ס"מ (4.3 אינץ')

עצמאי 10.9 ס"מ (4.3 אינץ')

עומק:

כולל מעמד צג 50.0 ס"מ (19.7 אינץ')

עצמאי 47.0 ס"מ (18.5 אינץ')

רוחב:

כולל מעמד צג 43.5 ס"מ (17.1 אינץ')

עצמאי 42.0 ס"מ (16.5 אינץ')

משקל:

כולל מעמד צג 5.5 ק"ג (12.0 ליברות)

עצמאי 4.1 ק"ג (9.0 ליברות)

#### כוח

קלט מתאם AC:

מתח Hz 50-60, VAC 100-240

עוצמת הזרם A 1.5

קלט תחנת הרחבה C/Dock II

מתח דרוש 20 VDC ממתאם AC

עוצמת הזרם A 3.5

#### קלט/פלט

טורי (DTE) תואם -16550, מחבר מאגר 16 בית (byte)

מקבילי חד-כיווני, דו-כיווני, או מחבר ECP

PS/2 שני מחברי DIN מיני

USB שני מחברים תואמי - USB

## מפרט טכני

|                      |   |
|----------------------|---|
| אינפרא-אדום          | יציאה אינפרא-אדום התואמת לתקני IrDA 1.1 (Fast IR) and 1.0                         |
| קו יציאה אודיו       | שקע קלט מיקרופון, שקע קלט/קלט אודיו (להתקני הקלטה/השמעה) שקע פלט אודיו (לאוזניות) |
| SCSI (סקזי)          | אולטרא SCSI, -50 פינ, מחבר D תת-מיניאטורי   |
| וידאו                | מחבר אחד  |
| רשת                  | מחבר RJ45 אחד   |
| עגינה (לחיבור למחשב) | מחבר אחד  |
| <b>בקר רשת אתרנט</b> |   |
| קבוצת שבבים          | 3Com <sup>®</sup> 3C920; 10/100 BASE-TX (תואם PC99)                               |
| רוחב פס נתונים       | ממשק קו מארח PCI 32 סיביות  |
| בקשת פסיקה           | בקשת פסיקה 10   |
| <b>בקר SCSI</b>      |   |
| קבוצת שבבים          | אדאפטק AIDC 7880C   |
| רוחב פס נתונים       | קו SCSI 8 סיביות, ממשק קו מארח PCI 32 סיביות                                      |
| קצב העברת נתונים     | 20 MB/שנייה   |
| בקשת פסיקה           | בקשת פסיקה 10   |

# הוראות בטיחות ותאימות אלקטרומגנטית: מחשבים נישאים

המידע המופיע בהמשך, מגדיר סמלים נוספים הנמצאים בשימוש בהוראות הבטיחות והתאימות האלקטרומגנטי בלבד.

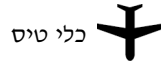

כלי טיס



סכנת פיצוץ

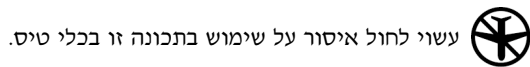

עשוי לחול איסור על שימוש בתכונה זו בכלי טיס.

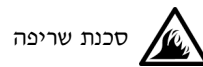

סכנת שריפה

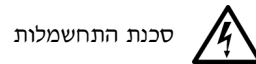

סכנת התחשמלות

## הוראות בטיחות



כללי

- בעת הכנת תחנת העגינה לצורכי עבודה, הנח אותו על שטח מישורי.
- הטיפול בתחנת העגינה הנו באמצעות טכנאי שרות מוסמך בלבד. עקוב תמיד אחר הוראות ההתקנה.
- אם אתה משתמש בכבל כוח מאריך עם המתאם AC שלך, ודא שאומדן האמפר הכללי של המוצרים המחוברים לכבל המאריך, אינו עולה על אומדן האמפר של הכבל מאריך.
- אין להכניס חפצים לפתחי האוורור או לפתחים נוספים של המחשב שלך. פעולות אלו עשויות לגרום לשריפה או להחשמלות כתוצאה מקצר חשמלי ברכיבים פנימיים.



- מקם את מתאם ה- AC במקום מאוורר, כגון שולחן עבודה או על הרצפה, בעת השימוש בו להפעלת המחשב או טעינת הסוללה. אין לכסות את מתאם ה- AC בנייר או פריטים אחרים המפחיתים את הקירור, ובנוסף, אין להשתמש במתאם הנמצא בתוך תיק נשיאה.



- אין להשתמש במחשב בסביבה רטובה, לדוגמה, ליד אמבטיה, כיור, בריכת שחיה או במרתף רטוב.



- כדי להימנע מסכנה אפשרית של התחשמלות, אין לחבר או לנתק כבלים כלשהם, ואין לבצע אחזקה או שינוי תצורה של המוצר בזמן סופת ברקים. אין להשתמש במחשב בזמן סופת ברקים, אלא באם נותקו כל הכבלים והשימוש במחשב הנו באמצעות סוללה בלבד.



- השתמש רק במתאם AC ובסוללות שאושרו לשימוש עם התקן עגינה זה, כפי שמצוין במסמך זה. השימוש בסוג אחר של מארז סוללה או מתאם AC עשוי לגרום לשריפה או להתפוצצות

- לפני שאתה מנקה את תחנת העגינה, כבה אותו ונתק את מתאם ה- AC מהשקע החשמלי. יש לנקות את תחנת העגינה עם מטלית רכה, לחה ממים. אין להשתמש בחומרי ניקוי נוזלי או חומרים הניתנים לריסוס, העשויים להכיל חומרים דליקים.

## ⚠️ כוח (הוראות בטיחות)

- יש להשתמש רק במתאמי AC שסופקו על ידי Dell, שאושרו לשימוש עם מחשב זה. השימוש במתאם AC אחר, עשוי לגרום לשריפה או להתפוצצות.
  - ⚡ 🔥
- לפני חיבור תחנת העגינה לשקע חשמלי, ודא את דרגת המתח החשמלי של מתאם ה- AC כדי לוודא שהמתח החשמלי והתדר, מתאימים למקור הכוח הזמין.
- כדי לנתק את הכוח מהמחשב, כבה את המחשב ונתק את המתאם AC מהשקע החשמלי.
- למניעת התחשמלות, חבר את מתאם ה- AC ואת כבלי הכוח ההיקפי למקורות כוח המוארקים כנדרש. כבלי כוח אלו עשויים להיות בעלי תקע משולש, כדי לספק הארקה כנדרש. אסור להשתמש בתקעים תואמים ואין להסיר את שן ההארקה מתקע כבל הכוח. אם הנך משתמש בכבל כוח מאריך, השתמש בסוג המתאים, בעל שתי שיניים או שלוש שיניים, כדי שיתאים למתאם ה- AC של כבל הכוח.
  - ⚡
- ודא שדבר לא מונח על כבל הכוח של מתאם ה- AC שלך, ושהכבל אינו נמצא במקום בו ניתן למעוד או לדרוך עליו.
- אם הנך משתמש בפס כוח מרובה שקעים, עליך להיזהר בעת חיבור כבל הכוח של המתאם בפס הכוח. פסי כוח מסוימים עשויים לאפשר לך לחבר את התקע באופן שגוי. הכנסה שגויה של תקע הכוח עשויה לגרום לנוק בלתי הפיך במחשב שלך, ולסכנת התחשמלות ו/או שריפה. ודא הכנסת שן ההארקה של כבל הכוח לשקע ההארקה המתאים בפס הכוח.
  - ⚡ 🔥



## תקנות

הפרעה אלקטרומגנטית (EMI) היא כל אות או פליטה המוקרנים באזורים פתוחים או מובלים בקווי מתח או במוליכי אותות, המסכנים את התפקוד של ניווט רדיו או שירות בטיחותי אחר, או מבזה, חוסם או מפריע באופן תדיר ובצורה משמעותית לשירות תקשורת רדיו מורשה. שירותי תקשורת רדיו כוללים, אך אינם מוגבלים, לשידורים מסחריים של AM/FM, טלוויזיה, שירותים סלולאריים, מכ"מ, בקרה אווירית, ביפרים, ולשירותי תקשורת אישיים (PCS). שירותים מורשים אלו, בנוסף להקרנות לא מכוונות, כגון שירותים דיגיטליים, כולל מחשבים, תורמים לסביבה האלקטרומגנטית

תאימות אלקטרומגנטית (EMC) היא היכולת של פריטי ציוד אלקטרוני לתפקד במשותף בסביבה האלקטרונית. למרות שמחשב זה עוצב ונקבע כתואם למגבלות של תקנות EMI, אין ערובה לכך שלא תהיינה הפרעות בעת התקנה מסוימת. אם ציוד זה גורם להפרעות בשירותי תקשורת רדיו, כפי שניתן לקבוע על יד הדלקה וכיובי של הציוד, ניתן לנסות ולבטל את ההפרעות באמצעות אחד או יותר מהאמצעים הבאים:

- כוונן מחדש את אנטנת הקליטה.
  - מקם מחדש את המחשב, תוך התחשבות במיקום המקלט.
  - הרחק את המחשב מהמקלט.
  - חבר את המחשב לשקע אחר כך שהמחשב והמקלט יהיו מחוברים במעגלים שונים.
- בעת הצורך, התייעץ עם נציג תמיכה טכנית של Dell או עם טכנאי טלוויזיה/רדיו מנוסה לקבלת ייעוץ נוסף.
- מחשבי Dell מעוצבים, נבדקים ומסווגים בהתאם לסביבה האלקטרומגנטית לה הם מיועדים. ככלל, סיווגי סביבה אלקטרומגנטית אלו מתייחסים להגדרות המותאמות הבאות:
- Class A אופייני לסביבה עסקית או תעשייתית.
  - Class B אופייני לסביבת מגורים.
- ציוד טכנולוגיית מידע (ITE), הכולל התקנים, כרטיסי הרחבה, מדפסות, התקני קלט/פלט (I/O), צגים וכו', המשולבים או מחוברים למחשב, אמורים להתאים לסיווג הסביבה האלקטרומגנטית של המחשב.

הודעה בדבר כבלי אותות מוגנים: יש להשתמש רק בכבלים מוגנים כדי לחבר התקנים להתקן Dell כלשהו, כדי לצמצם את האפשרות של הפרעה בשירותי תקשורת רדיו. השימוש בכבלים מוגנים מבטיח שמירה על סיווג ה-EMC המתאים לסביבה לה הוא מיועד. ניתן להזמין מ - Dell כבל למדפסת מקבילית. אם אתה מעדיף, ניתן להזמין את הכבל מ-Dell מאתר האינטרנט <http://accessories.us.dell.com/>.

רוב מחשבי Dell מסווגים לסביבות Class B. בכל אופן, הככלה של אופציות מסוימות עשויות לשנות את הדירוג של הגדרות תצורה מסוימות ל - Class A. כדי לקבוע את הסיווג האלקטרומגנטי של המחשב או ההתקן שלך, עיין בפרקים הבאים המתייחסים לתקנות של הרשויות המחוקקות. כל פרק מספק מידע שהנו ספציפי לארץ/מדינה, בנושא EMC/EMI או מידע בנושא בטיחות המוצר.

## הודעת CE (האיגוד האירופאי)

סימון באמצעות הסמל **CE**, מציין שמחשב Dell זה כפוף להנחיית ה- EMC ול "הנחיית מתח נמוך" של האיגוד האירופאי. סימון זה מצביע על כך שמערכת Dell זו עונה על התקנים הטכניים הבאים:

- EN 55022 - "מגבלות ושיטות מדידה של מאפייני הפרעות רדיו של ציוד טכנולוגי מידע"
- EN55024 - "ציוד טכנולוגי מידע - מאפייני חסינות - מגבלות ושיטות מדידה".
- EN 61000-3-2 - תאימות אלקטרומגנטית (EMC) - פרק 3: מגבלות - פרק 2: מגבלות לפליטה מתואמת עדכנית (זרם מבוא של ציוד, עד 16 אמפר לפזה, כולל)"
- EN 61000-3-3 - תאימות אלקטרומגנטית (EMC) - פרק 3: מגבלות - פרק 3: מגבלות של תנודות מתח והבהוב במערכות אספקה בעלות מתח נמוך עבור ציוד בעל זרם מדורג, עד 16 אמפר כולל.
- EN 60950 - "בטיחות של ציוד טכנולוגי מידע".

**הערה:** EN 55022 דרישות פליטה מתאימות לשני סיווגים:

- Class A מתאים לאזורים מסחריים אופייניים.
- Class B מתאים לאזורים ביתיים אופייניים.

התקן זה של Dell, מסווג לשימוש בסביבה ביתית אופיינית של Class B.

מסמך "הצהרת תאימות" הוכן בהתאם להנחיות והתקנות הנ"ל, ונמצא בידי Dell Computer Corporation Products Europe BV, Limerick, Ireland.

## השלכת הסוללה לאשפה

התקן העגינה שלך פועל באמצעות סוללת ליתיום יון. סוללת הליתיום יון בעלת תוחלת חיים ארוכה, ולרוב, אין צורך בהחלפתה. בכל אופן, אם יש צורך בהחלפתה, ראה "החלפת הסוללה" בפרק קודם במסמך זה.



אל תשליך סוללה זו לאשפה יחד עם האשפה הביתית שלך. צור קשר עם הסוכנות המקומית לסילוק אשפה לקבלת כתובת של האתר להפקדת סוללות משומשות הקרוב אליך.

## הודעת סמל CE

התקן זה תואם לדרישות של ה- European Directive 1999/5/EC.



Printed in Mexico.  
Vytištěno v Mexiku.  
Trykt i Mexico.  
Gedruckt in Mexico.  
Painettu Meksikossa.  
Imprimé au Mexique.  
Gedruckt in Mexiko.  
Stampato in Messico.  
Trykket i Mexico.  
Wydrukowano w Meksyku.  
**Отпечатано в Мексике.**  
Impreso en México.  
Tryckt i Mexiko.  
ודפסו במקסיקו



00G913 A01

P/N 0G913 Rev. A01

